

РУКОВОДСТВО ПО ЭКСПЛУАТАЦИИ АВТОМОБИЛЯ

XCITE X-CROSS 7





XCITE X-CROSS 7

РУКОВОДСТВО ПО ЭКСПЛУАТАЦИИ
АВТОМОБИЛЯ

СОДЕРЖАНИЕ

ДОБРО ПОЖАЛОВАТЬ!	8	1.6.3 Цепи противоскольжения	20
ВАШЕМУ ВНИМАНИЮ!	9	2. ПОДГОТОВКА К НАЧАЛУ ДВИЖЕНИЯ	22
1. ВВЕДЕНИЕ	12	2.1 Комбинация приборов (цветная 7-дюймовая)	22
1.1 Обкатка нового автомобиля	12	2.1.1 Обзор комбинации приборов	22
1.2 Советы по снижению расхода топлива	13	2.1.2 Информационный дисплей	23
1.3 Подготовка к началу движения	14	2.1.3 Информация о вождении автомобиля	24
1.3.1 Проверка исправности автомобиля	14	2.1.4 Настройка	27
1.3.2 Перед пуском двигателя	14	2.2 Индикаторы и сигнализаторы на приборной панели	30
1.3.3 После пуска двигателя	15	2.3 Рулевое колесо	34
1.3.4 Во время движения	15	2.3.1 Звуковой сигнал	34
1.3.5 Постановка автомобиля на стоянку	15	2.3.2 Обогрев рулевого колеса (<i>в варианном исполнении</i>)	34
1.3.6 Стоянка автомобиля на уклоне	15	2.3.3 Регулировка положения рулевого колеса	34
1.4 Меры предосторожности при вождении в условиях бездорожья	17	2.4 Зеркала заднего вида	35
1.5 Меры предосторожности при вождении в дождь ..	18	2.4.1 Внутреннее зеркало заднего вида	35
1.5.1 Вождение по скользкой дороге	18	2.4.2 Боковые зеркала заднего вида	35
1.5.2 Преодоление водных препятствий	18	2.5 Очистители и омыватели стекол	37
1.6 Вождение в зимних условиях	19	2.5.1 Управление очистителями и омывателями стекол ...	37
1.6.1 Советы по вождению в зимних условиях	19	2.5.2 Замена щёток стеклоочистителей	39
1.6.2 Вождение автомобиля по обледеневшим и заснеженным дорогам	20	2.6 Приборы освещения и световой сигнализации	40
		2.6.1 Боковые приборы освещения	40
		2.6.2 Освещение салона	42

2.6.3	Функция задержки выключения света фар	42	3.1.4	Система бесключевого доступа в автомобиль	65
2.6.4	Функция поиска автомобиля	43	3.1.5	Противоугонная система	67
2.6.5	Система автоматического управления светом фар (AHL) (в варианном исполнении)	43	3.1.6	Функция поиска автомобиля	68
2.6.6	Запотевание фар	44	3.1.7	Дистанционный пуск двигателя (в варианном исполнении)	68
2.7	Сиденья	45	3.2	Двери	69
2.7.1	Подголовники	45	3.2.1	Кнопки отпирания и запираия дверей	69
2.7.2	Передние сиденья	45	3.2.2	Открывание дверей с помощью внутренней ручки	69
2.7.3	Сиденья второго ряда	47	3.2.3	Механический замок двери	69
2.7.4	Обогрев сидений (в варианном исполнении)	48	3.2.4	Блокировка замков задних дверей от отпирания изнутри	70
2.8	Ремни безопасности	49	3.3	Окна	71
2.8.1	Ремни безопасности	49	3.3.1	Электрические стеклоподъемники	71
2.8.2	Устройство предварительного натяжения (в варианном исполнении)	52	3.3.2	Функция дистанционного управления электрическими стеклоподъемниками	72
2.8.3	Трёхточечный ремень безопасности центрального сиденья второго ряда	53	3.3.3	Функция защиты от заземления (в варианном исполнении)	73
2.9	Детские удерживающие устройства и меры предосторожности	53	3.4	Люк	75
3.	ОБОРУДОВАНИЕ АВТОМОБИЛЯ	61	3.4.1	Люк (А)	75
3.1	Пульт дистанционного управления	61	3.4.2	Люк (В)	76
3.1.1	Пульт дистанционного управления	61	3.4.3	Дистанционное управление люком	77
3.1.2	Зона действия	63	3.4.4	Функция защиты от заземления крышкой люка	77
3.1.3	Противоугонная система	64	3.5	Беспроводное зарядное устройство (в варианном исполнении)	78

3.6 Мультимедийная система (MMC)	79	3.9.2 Разъемы USB	98
3.6.1 Панель управления мультимедийной системы (без проигрывателя DVD-дисков)	79	3.10 Солнцезащитные козырьки с индивидуальным зеркалом	99
3.6.2 Управление мультимедийной системой	80	3.11 Капот	100
3.6.3 Настройка мультимедийной системы	81	3.12 Дверь багажного отделения	100
3.6.4 Кнопки управления мультимедийной системой	82	3.12.1 Дверь багажного отделения	100
3.6.5 Apple CarPlay (iOS)/Android Auto	82	3.12.2 Дверь багажного отделения с электроприводом (в вариантном исполнении)	101
3.7 Климатическая система	83	3.12.3 Аварийное открывание двери багажного отделения	103
3.7.1 Климатическая система с ручным управлением ..	83	3.13 Лючок заливной горловины топливного бака	104
3.7.2 Автоматическая система кондиционирования воздуха (А)	86	4. ПУСК ДВИГАТЕЛЯ И УПРАВЛЕНИЕ АВТОМОБИЛЕМ	106
3.7.3 Автоматическая система кондиционирования воздуха (В)	87	4.1 Кнопка запуска двигателя	106
3.7.4 Выбор режима распределения воздуха	90	4.1.1 Переключение режимов электропитания автомобиля	106
3.7.5 Дефлекторы обдува салона	91	4.1.2 Электрический механизм блокировки рулевого вала (для автомобилей с автоматической коробкой передач) ..	107
3.7.6 Пользование системой кондиционирования воздуха	91	4.2 Пуск и остановка двигателя	108
3.7.7 Пользование отопителем	93	4.2.1 Пуск и остановка двигателя в обычных условиях ..	108
3.7.8 Обогрев ветрового стекла (в вариантном исполнении)	94	4.2.2 Пуск и остановка двигателя в экстренных условиях ..	109
3.7.9 Функции дистанционного и отсроченного включения вентилятора (в вариантном исполнении)	94	4.2.3 Адаптивная система управления двигателем	110
3.8 Размещение мелких предметов и багажа	95	4.3 Коробка передач	110
3.9 Электрическая розетка	98	4.3.1 Механическая коробка передач	110
3.9.1 Электрическая розетка	98	4.3.2 Автоматическая коробка передач	111
		4.4 Электрический усилитель рулевого управления (EPS)	116

4.5 Тормозная система	117	5.4.2 Система предупреждения о смене полосы движения (LDW)	138
4.5.1 Стояночный тормоз с электроприводом (EPB) . . .	117	5.4.3 Система помощи следованию по полосе (LKA) . . .	139
4.5.2 Система автоматического удержания автомобиля	119	5.5 Система контроля «слепых» зон	
4.5.3 Вакуумный усилитель тормозной системы	121	<i>(в вариантном исполнении)</i>	140
4.5.4 Особенности тормозной системы	122	5.5.1 Система контроля «слепых» зон (BSD)/	
4.6 Подушки безопасности (система SRS)	123	система помощи при смене полосы движения (LCA) . . .	140
4.6.1 Подушки безопасности (система SRS)	123	5.5.2 Система безопасного выхода из автомобиля (DOW)	141
4.6.2 Внесение изменений в конструкцию автомобиля		5.5.3 Система предупреждения о приближении объекта	
и утилизация компонентов системы подушек безопасности	128	сзади в поперечном направлении (CTA)	142
5. СИСТЕМЫ ПОМОЩИ ВОДИТЕЛЮ	129	5.5.4 Система предупреждения о столкновении сзади	
5.1 Система распознавания знаков ограничения скорости		(RCW)	142
(TSR) <i>(в вариантном исполнении)</i>	129	5.6 Система автоматического экстренного торможения	
5.2 Система круиз-контроля <i>(в вариантном исполнении)</i>	130	(AEB) <i>(в вариантном исполнении)</i>	143
5.2.1 Система круиз-контроля	130	5.7 Система помощи при движении в пробке (TJA)/	
5.2.2 Адаптивная система круиз-контроля (ACC)		система удержания автомобиля в центре полосы (LCA)	
<i>(в вариантном исполнении)</i>	131	<i>(в вариантном исполнении)</i>	145
5.2.3 Ограничитель скорости	136	5.8 Система контроля давления воздуха в шинах (TPMS) . .	147
5.3 Система помощи при спуске с горы (HDC)		5.9 Системы помощи при парковке	
<i>(в вариантном исполнении)</i>	137	<i>(в вариантном исполнении)</i>	150
5.4 Системы удержания автомобиля в пределах		5.9.1 Камера заднего вида	150
полосы движения <i>(в вариантном исполнении)</i>	138	5.9.2 Система кругового обзора	151
5.4.1 Системы удержания автомобиля в пределах		5.9.3 Система «Парктроник»	154
полосы движения.	138	5.10 Системы управления динамикой автомобиля	159
		5.10.1 Система курсовой устойчивости (ESP)	159

5.10.2 Антиблокировочная тормозная система (ABS) . . .	160	6.4.3 Замена предохранителей	174
5.10.3 Другие системы помощи водителю	161	6.5 Система вызова экстренных оперативных служб . . .	175
6. В СЛУЧАЕ НЕИСПРАВНОСТИ	163	7. ТЕХНИЧЕСКОЕ ОБСЛУЖИВАНИЕ	179
6.1 Ваши действия в экстренной ситуации	163	7.1 Ремонт и техническое обслуживание	179
6.1.1 Аварийная световая сигнализация	163	7.1.1 Информация по техническому обслуживанию	179
6.1.2 Рекомендации по использованию светоотражающего жилета	163	7.1.2 Проверка исправности автомобиля	179
6.1.3 Знак аварийной остановки	163	7.2 Самостоятельное техническое обслуживание	180
6.1.4 Инструмент	164	7.2.1 Информация по самостоятельному техническому обслуживанию	180
6.2 Ваши действия в случае неисправности	164	7.2.2 Проверка уровня моторного масла	181
6.2.1 Если колесо получило повреждение при движении автомобиля	164	7.2.3 Проверка уровня трансмиссионного масла	182
6.2.2 Перегрев охлаждающей жидкости двигателя	167	7.2.4 Проверка уровня тормозной жидкости	182
6.2.3 Действия при разряде аккумуляторной батареи . .	167	7.2.5 Проверка уровня охлаждающей жидкости	182
6.2.4 Если двигатель не запускается	169	7.2.6 Проверка радиатора и конденсора кондиционера	183
6.3 Буксировка	170	7.2.7 Проверка ремня привода навесных агрегатов	184
6.3.1 Буксировка Вашего автомобиля	170	7.2.8 Проверка шин	184
6.3.2 Установка буксирной проушины	171	7.2.9 Перестановка колес	185
6.3.3 Буксировка неисправного автомобиля	172	7.2.10 Проверка аккумуляторной батареи	186
6.4 Предохранители	173	7.2.11 Проверка фильтра системы кондиционирования воздуха	188
6.4.1 Блок предохранителей	173	7.2.12 Проверка уровня жидкости омывателя ветрового стекла	188
6.4.2 Проверка предохранителей	174		

7.2.13 Проверка щёток стеклоочистителей	188	8.2.11 Углы установки колес	199
7.2.14 Уход за кузовом автомобиля	189	8.2.12 Диски колес и шины	199
7.2.15 Уход за салоном автомобиля	191	8.2.13 Аккумуляторная батарея	199
7.2.16 Мойка автомобиля	192	8.2.14 Расход топлива	200
8. ТЕХНИЧЕСКИЕ ХАРАКТЕРИСТИКИ	194	8.2.15 Типы ламп	201
8.1 Таблички с идентификационным номером	194	8.2.16 Масла и рабочие жидкости	202
8.1.1 Идентификационный номер автомобиля (VIN) ...	194	9. ПРИЛОЖЕНИЯ	203
8.1.2 Табличка с данными автомобиля	194	9.1 Экологическая безопасность автомобилей XCITE ..	203
8.1.3 Номер двигателя	195	9.2 Внеочередная проверка автомобиля	203
8.1.4 Окно устройства для радиочастотной идентификации автомобиля	195	9.3 Как связаться с компанией ООО «Автозавод Санкт-Петербург»	204
8.2 Технические характеристики	196		
8.2.1 Габаритные размеры автомобиля	196		
8.2.2 Модель и тип автомобиля	196		
8.2.3 Масса автомобиля	196		
8.2.4 Технические характеристики автомобиля	197		
8.2.5 Технические характеристики двигателя	197		
8.2.6 Система питания	197		
8.2.7 Система охлаждения двигателя	198		
8.2.8 Подвеска	198		
8.2.9 Рулевое управление	198		
8.2.10 Тормозная система	198		

ДОБРО ПОЖАЛОВАТЬ!

Благодарим Вас за Ваш выбор и решение приобрести автомобиль XCITE.

Вы приобрели комфортабельный и практичный автомобиль XCITE X-cross 7.

Ваш автомобиль спроектирован с таким расчетом, чтобы в нем сочетались передовые технологии, безопасность, бережное отношение к окружающей среде и экономичность. Вместительный салон с удобными местами для хранения вещей разработан с учетом максимального удобства для водителя и пассажиров. Автомобиль подходит как для повседневных нужд, так и для дальних поездок.

Если Вам понадобится дополнительная информация об автомобиле, дилеры XCITE будут рады дать любые необходимые консультации.

Также по всем интересующим Вас вопросам по Вашему автомобилю просим обращаться:

- клиентская линия XCITE 8-800-600-84-74, звонок по России бесплатный;
- сайт компании ООО «Автозавод Санкт-Петербург» – xcite-avto.ru.

Счастливого пути за рулем Вашего автомобиля XCITE!

ВАШЕМУ ВНИМАНИЮ!

Перед началом эксплуатации автомобиля внимательно изучите данное руководство. Настоящее руководство по эксплуатации и обслуживанию автомобиля содержит информацию, которая позволит Вам:

- ознакомиться с автомобилем, правильно и безопасно его эксплуатировать, максимально используя его технические возможности;
- поддерживать оптимальную работу автомобиля посредством простого, но четкого соблюдения советов по его обслуживанию;
- быстро устранить мелкие неисправности, не требующие вмешательства технических специалистов.

Согласно действующему на территории Таможенного союза законодательству автомобили подлежат обязательной оценке соответствия требованиям Технического регламента Таможенного союза «О безопасности колесных транспортных средств» (018/2011 ТР ТС). Номер «Одобрения типа транспортного средства» указан на табличке изготовителя и в паспорте транспортного средства (ПТС).

Автомобиль предназначен для эксплуатации при температуре окружающего воздуха от минус 40 до плюс 45 °С по дорогам общего пользования, отвечающим требованиям ГОСТ Р 50597.

В случае необходимости движения по дорогам со щебеночным покрытием или по ухабам необходимо выбирать режим, который:

- обеспечит сохранность защитных чехлов элементов подвески, приводов передних колес, защитных покрытий кузова от повреждений вылетающим из-под колес щебнем;

- исключит или максимально снизит резкие удары подвески и сильные «скручивающие» нагрузки на кузов.

Максимальные преодолеваемые подъемы – не более 30 %. Двигатель автомобиля заправлен на заводе-изготовителе маслом класса вязкости SAE 5W-40, рассчитанным на применение в условиях температуры окружающей среды от минус 30 до плюс 35 °С.

Если эксплуатация нового автомобиля предстоит, в том числе вне этого температурного диапазона, то необходимо сменить масло на рекомендованное дилером Xcite, не дожидаясь срока смены масла в соответствии с сервисной книжкой.

Эксплуатационной нормы расхода моторного масла не существует из-за большого количества влияющих объективных и субъективных факторов. Расход масла не является постоянной величиной: в период обкатки нового двигателя (до 7500 км после начала эксплуатации нового двигателя или прошедшего ремонт) расход относительно большой, минимален на приработанном двигателе и постепенно увеличивается по мере износа двигателя. Но на любой стадии расход моторного масла в большей степени зависит от стиля вождения владельца и условий эксплуатации, например, эксплуатация автомобиля с высокими частотами вращения коленчатого вала двигателя. В зависимости от сочетания указанных выше факторов, расход масла может достигать до 0,5 л/1000 км, а в период обкатки и превышать это значение. Уровень масла следует периодически проверять, по меньшей мере перед каждой длительной поездкой, чтобы избежать повреждения двигателя.

Использование при эксплуатации автомобиля нерекондуемых и некачественных бензинов и моторных масел

приводит к повышенным отложениям на деталях двигателя и системы питания, выходу из строя двигателя и его узлов, элементов систем управления, ухудшению токсичности и отказу нейтрализатора отработавших газов.

Не допускается применение бензинов с металлоорганическими антидетонаторами, на основе свинца (этилированный бензин), железа (ферроценами), марганца, никеля и других металлов.

Не допускается применение вторичных присадок к бензинам и смазочным маслам. Ответственность за применение некачественных бензинов и масел несет владелец автомобиля.

Несанкционированное изменение данных о пробеге приводит к утере гарантийных обязательств изготовителя и возможному выходу из строя оборудования автомобиля.

В соответствии с Федеральным законом РФ «О безопасности дорожного движения» обязанность по поддержанию автомобиля в технически исправном состоянии и, соответственно, обеспечение своевременного выполнения регламентных работ по техническому обслуживанию, указанных в сервисной книжке, а также всех необходимых работ по текущему ремонту, возлагается на его владельца.

Обслуживание и ремонт автомобиля необходимо проводить у официальных дилеров XСITE, которые используют разработанную производителем технологию технического обслуживания, ремонта и утилизации, а также оснащены специальным оборудованием и инструментом.

Установку на автомобиль любых дополнительных устройств, а также замену, модификацию программного или аппаратного обеспечения контроллера ЭСУД производителе у дилера XСITE с обязательной отметкой в разделе «Особые отметки» сервисной книжки. У дилеров XСITE имеется перечень раз-

решенного ООО «Автозавод Санкт-Петербург» к установке дополнительного оборудования и специально разработанные технологии по его монтажу. В противном случае ООО «Автозавод Санкт-Петербург» не несёт ответственности за все возможные последствия, которые могут возникнуть после установки дополнительных устройств.

На новые автомобили, приобретенные за рубежом, равно как и ввезенные в Российскую Федерацию для реализации и реализованные физическим и юридическим лицам, гарантийные обязательства изготовителя на территории Российской Федерации не распространяются.

Техническое обслуживание и ремонт реэкспортных автомобилей производится продавцом или дилером за счет потребителя. Отличительные особенности автомобиля, изготовленного в экспортном исполнении, состоят в следующем:

- паспорт транспортного средства (ПТС) выдан таможенными органами РФ, в нем нет реквизитов и печати ООО «Автозавод Санкт-Петербург» как организации, выдавшей ПТС;
- гарантийный талон ООО «Автозавод Санкт-Петербург» отсутствует;
- возможны иные отличительные особенности, связанные с национальными требованиями страны-импортера.

Независимо от водительского стажа рекомендуем проявлять особую внимательность при освоении техники вождения автомобиля. Также убедитесь, что Ваши пассажиры осознают риск возникновения несчастного случая и травмы при неправильном использовании автомобиля.

Приложение к элементам управления устройствами и механизмами автомобиля (клавиши, кнопки, рычаги, рукоятки и т. п.) избыточных для их срабатывания усилий может привести к механическим повреждениям (изломам, заклиниваниям и т. п.) указанных элементов и механизмов и не будет считаться гарантийными случаями.

Кроме того, выполнение всех инструкций и рекомендаций завода-изготовителя, касающихся эксплуатации и обслуживания автомобиля (включая периодическое техническое обслуживание у дилера XCITE, согласно сервисной книжке), является обязательным условием сохранения гарантии на автомобиль, а также залогом Вашей безопасности.

Не забывайте, что Ваша безопасность и безопасность других участников дорожного движения, состояние окружающей среды, а также высокие эксплуатационные качества, надежность и долговечность автомобиля в значительной степени зависят от его технической исправности и соблюдения Вами правил эксплуатации, изложенных в настоящем руководстве. **Заголовки «ПРЕДУПРЕЖДЕНИЕ!» и «ВНИМАНИЕ!» информируют Вас об условиях, которые могут привести к травмированию людей или повреждению Вашего автомобиля. Заголовок «ПРЕДУПРЕЖДЕНИЕ!» означает, что неправильные действия могут привести к травмированию людей, «ВНИМАНИЕ!» – неправильные действия могут привести к повреждению Вашего автомобиля.**

При неисправностях, влияющих на безопасность движения, при которых запрещается эксплуатация автомобиля, пользуйтесь услугами эвакуатора.

Руководство по эксплуатации охватывает все виды оборудования (как серийного, так и дополнительного), устанавливаемого на автомобиле данной модели, однако его наличие на Вашем автомобиле зависит от комплектации, выбранных опций и страны поставки. Данное руководство по эксплуатации содержит описание модели, основанное на ее технических характеристиках, существующих на момент написания документа. Названия некоторых систем и функций автомобиля могут несколько отличаться от описанных в данном руководстве и их отображения на экранах комбинации приборов

и аудиосистемы. Конструкция автомобиля постоянно совершенствуется, поэтому отдельные узлы и детали, а также варианты исполнения и комплектации могут несколько отличаться от описанных в руководстве. Подробную информацию о Вашем автомобиле Вы можете получить у дилера XCITE.

Актуальный список официальных дилеров XCITE Вы можете узнать:

- на клиентской линии XCITE 8-800-600-84-74, звонок по России бесплатный;
- на сайте компании ООО «Автозавод Санкт-Петербург» – xcite-avto.ru.

1. ВВЕДЕНИЕ

1.1 ОБКАТКА НОВОГО АВТОМОБИЛЯ

Фрикционное сопротивление между подвижными деталями нового автомобиля значительно выше, чем при обычной эксплуатации. Правильно проведенная обкатка автомобиля оказывает большое влияние на срок его службы, надежность и топливную экономичность. Вот почему во время обкатки нового автомобиля необходимо строго соблюдать соответствующие требования. Период обкатки составляет в среднем 3000 км.

- Требования, распространяющиеся на период обкатки нового автомобиля в течение первых 1000 км:

- запрещено движение с максимальной скоростью;
- скорость движения не должна превышать 100 км/ч;
- запрещается развивать максимальную скорость движения на любой передаче.

В течение первых 1000–1500 км:

- скорость движения можно постепенно повышать до максимального значения, разрешенного Правилами дорожного движения;
- частоту вращения коленчатого вала можно постепенно повышать до максимально разрешенного значения.

- Рекомендации по эксплуатации автомобиля после завершения обкатки:

- во время эксплуатации автомобиля максимальная частота вращения коленчатого вала, с которой двигатель может работать в течение короткого времени, составляет 6000 об/мин. При ручном переключении передач переключайтесь на следующую более высокую передачу до того, как стрелка тахометра достигнет красной зоны;

– во время движения автомобиля частота вращения коленчатого вала также не должна быть слишком низкой. Для этого необходимо вовремя переключаться на более низкую передачу. Не допускайте работы непрогретого двигателя на максимальных оборотах – ни на нейтральной, ни на какой другой передаче.

- Рекомендации по обкатке шин:

- в начале эксплуатации шины не обеспечивают достаточно сцепления с дорогой. Поэтому новым шинам также требуется обкатка. Первые 100 км пробега ведите автомобиль медленно и с особой осторожностью.

- Рекомендации по обкатке тормозных механизмов:

- новым тормозным колодкам требуется некоторое время для обкатки. Они не создают достаточной силы трения для идеального торможения в течение первых 200 км пробега. В этот период для обеспечения эффективности торможения нужно нажимать педаль тормоза сильнее. Эта рекомендация относится и к каждой замене тормозных колодок.

Примечание. Не допускайте работы двигателя на высоких оборотах без особой на то необходимости. Своевременное переключение на более высокую передачу способствует экономии топлива, снижению уровня шума и защите окружающей среды.

1.2 СОВЕТЫ ПО СНИЖЕНИЮ РАСХОДА ТОПЛИВА

Экономия топлива в значительной степени определяется техническим состоянием автомобиля и манерой вождения. Не эксплуатируйте автомобиль с предельной нагрузкой – соблюдение этой рекомендации поможет Вам продлить срок службы автомобиля.

Ниже приведен ряд советов по снижению расхода топлива:

1. Поддерживайте правильное давление воздуха в шинах. Недостаточное давление воздуха в шинах приводит к их ускоренному износу и повышенному расходу топлива (для получения дополнительной информации см. раздел 7.2 «Самостоятельное техническое обслуживание»).
2. Не следует перегружать автомобиль. В результате этого увеличивается нагрузка на двигатель и возрастает расход топлива.
3. Избегайте длительного прогрева двигателя на холостом ходу. Движение автомобиля можно начинать, как только двигатель станет работать устойчиво. Зимой прогрев двигателя требует больше времени, чем в другое время года.
4. Разгоняйтесь плавно и медленно. Избегайте резкого трогания с места.
5. Избегайте длительной работы двигателя на холостом ходу. Если необходима стоянка с длительным ожиданием, следует заглушить двигатель и снова запустить его позже.
6. Избегайте отключения двигателя от трансмиссии или высокой частоты вращения коленчатого вала двигателя. Выберите ступень в коробке передач в соответствии с дорожными условиями.
7. Избегайте частых ускорений и замедлений. Подобный режим движения приводит к повышенному расходу топлива.
8. Избегайте ненужных остановок и торможений. Старайтесь поддерживать постоянную скорость. Использование «зеленой волны» светофоров позволяет сократить или вовсе свести к нулю остановки перед светофорами. Поддержание

правильной дистанции до автомобиля, движущегося впереди, помогает исключить резкие торможения. Кроме того, при этом снижается износ тормозных колодок и механизмов.

9. По возможности избегайте дорог с интенсивным движением и заторов на дорогах.

10. Не держите долгое время ногу на педали сцепления или тормоза. Это приводит к преждевременному износу и перегреву узлов, а также к повышенному расходу топлива.

11. На скоростных дорогах поддерживайте надлежащую скорость движения. Чем выше скорость движения автомобиля, тем больше расход топлива. Снижение скорости движения автомобиля приводит к уменьшению расхода топлива.

12. Поддерживайте правильные углы установки передних колес. Избегайте ударов колес о бордюрный камень и снижайте скорость при движении по неровным дорогам. Неправильные углы установки передних колес не только приводят к ускоренному износу шин, но и увеличивают нагрузку на двигатель.

13. Избегайте погружения подвески автомобиля в грязь и т. д.

14. Поддерживайте автомобиль в исправном техническом состоянии. Загрязненный воздушный фильтр, неправильные зазоры в приводе клапанов, загрязненные свечи зажигания, загрязненное масло и консистентная смазка, неотрегулированные тормозные механизмы и т. д. приводят к ухудшению параметров работы двигателя и увеличению расхода топлива. Следует регулярно проводить техническое обслуживание для продления срока службы автомобиля и снижения эксплуатационных расходов. При эксплуатации автомобиля в тяжелых условиях техническое обслуживание нужно проводить чаще.

ВНИМАНИЕ!

Запрещается выключать двигатель при движении на спуске. При неработающем двигателе не будут работать усилитель рулевого управления и усилитель тормозной системы.

1.3 ПОДГОТОВКА К НАЧАЛУ ДВИЖЕНИЯ

1.3.1 Проверка исправности автомобиля

Перед началом поездки рекомендуется проверить исправность автомобиля. Если Вы уделите несколько минут проверке автомобиля, это поможет обеспечить безопасность и удовольствие от вождения.

ПРЕДУПРЕЖДЕНИЕ!

Если Вы проводите проверку в закрытом гараже, то следует обеспечить хорошую вентиляцию.

1.3.2 Перед пуском двигателя

Снаружи автомобиля

1. Шины (включая шину запасного колеса). Проверьте давление воздуха в шинах с помощью манометра, а также убедитесь в отсутствии порезов, повреждений и чрезмерного износа.
2. Болты крепления колес. Убедитесь, что все болты крепления колес на месте и затянуты.
3. Утечки жидкостей. Поставив автомобиль на стоянку, через некоторое время проверьте, нет ли утечек бензина, масла, охлаждающей жидкости или других эксплуатационных жидкостей (капающая из системы кондиционирования вода не является признаком неисправности).
4. Приборы освещения и световой сигнализации. Убедитесь в том, что фары, стоп-сигналы, противотуманные фары и фонари, указатели поворота и другие приборы освещения и световой сигнализации исправны.
5. Решетки воздухозаборников. Удалите снег, листья и другие посторонние предметы с решеток воздухозаборников перед ветровым стеклом.

Внутри автомобиля

1. Инструмент. Убедитесь в наличии инструмента, в том числе домкрата, колесного ключа, а также запасного колеса.
2. Ремни безопасности. Убедитесь в том, что язычки ремней безопасности надежно фиксируются замками. Убедитесь, что ленты ремней не изношены или не повреждены.
3. Приборы и органы управления. Особое внимание уделите исправности сигнализаторов и индикаторов, а также органов управления.
4. Тормозная система. Убедитесь, что педаль тормоза имеет нормальный ход.

Моторный отсек и двигатель

1. Запасные плавкие предохранители. Убедитесь в наличии запасных плавких предохранителей. У Вас должны иметься запасные плавкие предохранители всех номиналов по току, указанных на крышке блока предохранителей и реле.
2. Уровень охлаждающей жидкости. Убедитесь в том, что уровень охлаждающей жидкости соответствует норме (для получения дополнительной информации см. раздел 7.2 «Самостоятельное техническое обслуживание»).
3. Аккумуляторная батарея и провода. Проверьте отсутствие признаков коррозии и исправность выводов аккумуляторной батареи, отсутствие трещин её корпуса. Проверьте состояние проводов аккумуляторной батареи и их соединения.
4. Проводка. Убедитесь в отсутствии поврежденных, отсутствующих или оборванных проводов.
5. Топливные магистрали. Проверьте топливные магистрали на отсутствие утечек топлива и ослабленных соединений.

Капот

Перед началом движения убедитесь, что капот полностью закрыт. В противном случае при движении автомобиля воз-

никает опасность открывания капота. Он может закрыть водителю обзор в переднем направлении и стать причиной дорожно-транспортного происшествия.

1.3.3 После пуска двигателя

1. Система выпуска. Проверьте, не слышен ли шум утечки отработавших газов. Любые утечки устраняйте незамедлительно (для получения дополнительной информации см. подраздел 1.3.6 «Стоянка автомобиля на уклоне»).
2. Уровень моторного масла. Остановите автомобиль на горизонтальной площадке, заглушите двигатель и через 5 минут проверьте уровень моторного масла с помощью щупа (для получения дополнительной информации см. раздел 7.2 «Самостоятельное техническое обслуживание»).

1.3.4 Во время движения

1. Контрольно-измерительные приборы. Убедитесь в исправности всех контрольно-измерительных приборов.
2. Тормозная система. В безопасном месте убедитесь, что автомобиль не уходит в сторону при торможении.
3. Другие неисправности. Проверьте, нет ли отсутствующих деталей и утечек эксплуатационных жидкостей. Прислушайтесь, нет ли необычных шумов.

1.3.5 Постановка автомобиля на стоянку

Правильное соблюдение процедуры постановки автомобиля на стоянку является важным условием безопасности его эксплуатации. Ставьте автомобиль на стоянку в местах с широкой проезжей частью дороги и хорошей обзорностью, где он не будет мешать движению транспорта. Ниже приведен порядок постановки автомобиля на стоянку.

1. Выжмите педаль сцепления (автомобиль с механической коробкой передач) и педаль тормоза и держите их нажатыми до полной остановки автомобиля.

2. Убедитесь, что включился стояночный тормоз с электроприводом.
3. Автомобиль с автоматической коробкой передач: переведите рычаг селектора в положение **P** (стоянка). Автомобиль с механической коробкой передач: переведите рычаг селектора в положение **N** (нейтраль).
4. Кнопка запуска двигателя находится в положении **OFF**.

ВНИМАНИЕ!

Покидая автомобиль, убедитесь, что все замки заперты и ключ находится при Вас.

1.3.6 Стоянка автомобиля на уклоне

При постановке автомобиля на стоянку на уклоне его главным образом удерживает на месте стояночный тормоз. Пренебрежение требованием включить стояночный тормоз или неисправность стояночного тормоза может привести к тому, что автомобиль неожиданно покатится под уклон и получит повреждения или нанесет кому-нибудь травму. При постановке автомобиля на стоянку на уклоне поверните руль вправо или влево, чтобы предотвратить неожиданное скатывание автомобиля под уклон.

Стоянка на спуске при наличии бордюрного камня

При наличии на спуске бордюрного камня поверните рулевое колесо вправо, чтобы передняя сторона правого переднего колеса коснулась бордюра – это не даст автомобилю покатиться вперед. Затем включите стояночный тормоз.



Стоянка на подъеме при наличии бордюрного камня

При наличии на подъеме бордюрного камня поверните рулевое колесо влево, чтобы задняя сторона правого переднего колеса коснулась бордюра – это не даст автомобилю покатиться назад. Затем включите стояночный тормоз.



Стоянка на подъеме или спуске (при отсутствии бордюрного камня)

При отсутствии бордюрного камня поверните рулевое колесо вправо на большой угол – это не даст автомобилю, покатавшись вперед или назад, выехать на середину проезжей части. Затем включите стояночный тормоз.

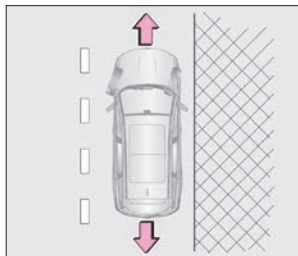

Перевозка пассажиров

Перед началом поездки убедитесь в том, что все пассажиры сидят на своих сиденьях и надлежащим образом застегнуты ремнями безопасности. Запрещается перевозка пассажиров на местах, не оборудованных сиденьями и ремнями безопасности, поскольку в случае дорожно-транспортного происшествия пассажиры могут получить тяжелые травмы.

Запирание замков дверей

Если Вы оставляете автомобиль без присмотра, возьмите ключ с собой и запирайте все двери, даже если Вы ставите автомобиль в гараж или у тротуара перед Вашим домом. Лучше оставлять автомобиль в хорошо освещенных и просторных местах. Не забывайте в нем ценные вещи.

Отработавшие газы

Избегайте вдыхания отработавших газов. Они содержат оксид углерода (CO) – опасный бесцветный газ, не имеющий запаха. Он может привести к потере сознания и даже смерти. Убедитесь, что выпускная система не имеет утечек или ослабленных соединений. Следует регулярно проверять выпускную систему. Если Вы заметили изменение звучания выпускной системы, немедленно проверьте ее.

Не допускайте работу двигателя в гараже или других закрытых помещениях, за исключением времени, необходимого для въезда или выезда автомобиля. Отработавшие газы накапливаются и могут привести к серьезному отравлению.

Не находитесь длительное время в автомобиле, стоящем с работающим двигателем. Если этого нельзя избежать, то автомобиль должен находиться на открытой площадке, а система вентиляции или кондиционирования должна подавать в салон свежий воздух.

При движении автомобиля дверь багажного отделения должна быть закрыта. При открытой или неполностью закрытой двери багажного отделения отработавшие газы будут попадать внутрь автомобиля.

Для обеспечения нормальной работы системы вентиляции автомобиля удаляйте с решеток воздухозаборников снег, листья и другие посторонние предметы.

Если отработавшие газы попали в салон автомобиля (и Вы чувствуете их запах), откройте окна для поступления свежего воздуха и незамедлительно определите и устраните причину случившегося.

1.4 МЕРЫ ПРЕДОСТОРОЖНОСТИ ПРИ ВОЖДЕНИИ В УСЛОВИЯХ БЕЗДОРОЖЬЯ

Всегда соблюдайте следующие меры предосторожности для сведения к минимуму опасности получения тяжелых травм или повреждения автомобиля:

- Проявляйте осторожность при движении в условиях бездорожья. Не передвигайтесь в опасных местах.
- При движении в условиях бездорожья следите за тем, чтобы пальцы обеих рук, включая большие пальцы, обхватывали обод рулевого колеса с наружной стороны.
- Всегда проверяйте эффективность тормозной системы сразу же после движения по дороге, покрытой песком, грязью, водой или снегом.
- Водитель и все пассажиры должны быть пристегнуты ремнями безопасности, независимо от того, где движется автомобиль.

ПРЕДУПРЕЖДЕНИЕ!

- После движения по поверхности, покрытой высокой травой, грязью, щебнем, песком, преодолении брода и т. п. убедитесь, что на днище кузова и подвеске не осталось травы, веток кустарника, бумаги, тряпок, камней, песка и т. п. Удалите перечисленные выше предметы с днища кузова и подвески. Если этого не сделать, то может произойти поломка узлов автомобиля или его возгорание.
- При движении по бездорожью или пересеченной местности запрещается поддерживать высокую скорость, совершать прыжки, резкие повороты, столкновения с препятствиями и т. д. Это может привести к потере управляемости или опрокидыванию, получению тяжелых травм или гибели. Другим результатом такого вождения может стать дорогостоящий ремонт ходовой части автомобиля.

1.5 МЕРЫ ПРЕДОСТОРОЖНОСТИ ПРИ ВОЖДЕНИИ В ДОЖДЬ

1.5.1 Вождение по скользкой дороге

Во время дождя нужно двигаться осторожно из-за ухудшения видимости, возможного запотевания стекол и скользкого дорожного покрытия.

Во время дождя следует отказаться от движения с высокой скоростью, поскольку между колесами и поверхностью дороги может образоваться слой воды. При этом автомобиль потеряет управляемость и не сможет тормозить.

ПРЕДУПРЕЖДЕНИЕ!

Резкое торможение, ускорение и маневрирование на скользкой дороге может привести к скольжению колес и потере контроля над автомобилем, что, в свою очередь, может стать причиной дорожно-транспортного происшествия.

Резкое изменение частоты вращения коленчатого вала, например торможение двигателем, может привести к заносу автомобиля и стать причиной дорожно-транспортного происшествия.

После проезда через лужу слегка нажмите педаль тормоза и убедитесь в том, что тормозные механизмы правильно функционируют. Мокрые накладки тормозных колодок не обеспечивают нормального торможения. Если из-за мокрых колодок перестали работать должным образом тормозные механизмы колес с одной стороны автомобиля, это ухудшит его управляемость и может привести к дорожно-транспортному происшествию.

1.5.2 Преодоление водных препятствий

Автомобиль может получить серьезные повреждения, преодолевая водное препятствие, возникшее из-за сильного

ливня и т.п. Если преодоление водного препятствия неизбежно, проверьте его глубину и двигайтесь медленно и осторожно.

1. При движении через водное препятствие следите за тем, чтобы двигатель, рулевое управление,

и тормозная система работали нормально. Для плавного движения через водное препятствие следует включить низшую передачу и исключить резкое нажатие педали акселератора. В противном случае вода может попасть в двигатель.

2. Нажимая и удерживая педаль акселератора при движении, убедитесь, что двигатель работает устойчиво и развивает достаточную мощность. При движении через водное препятствие запрещается останавливаться, переключать передачи и делать резкие повороты.

3. Если двигатель автомобиля заглох во время преодоления препятствия, не пытайтесь сразу же запустить его, чтобы исключить возможное повреждение двигателя. В этом случае автомобиль следует отбуксировать в безопасное место с низким уровнем воды и найти причину остановки двигателя.

ВНИМАНИЕ!

Запрещается преодолевать водное препятствие, если его глубина достигает обода колеса.

При попадании воды во впускную систему двигателя или выпускную трубу может произойти серьезное повреждение двигателя.

Вода может вытеснить смазку из колесных подшипников, вызвать их коррозию и преждевременный износ.



Преодоление водного препятствия может привести к повреждению агрегатов трансмиссии. После преодоления водного препятствия всегда визуально проверяйте автомобиль на отсутствие утечки эксплуатационных жидкостей (моторного масла, трансмиссионного масла и т. д.). Прекратите эксплуатацию автомобиля, если появились утечки любых эксплуатационных жидкостей, поскольку это может привести к выходу агрегатов из строя.

При преодолении водного препятствия уменьшаются сила тяги и эффективность торможения. Увеличивается тормозной путь. Песок и грязь, которые скапливаются вокруг тормозных дисков, могут повлиять на эффективность торможения и привести к повреждению компонентов тормозной системы. Закончив преодоление водного препятствия, несколько раз слегка нажмите педаль тормоза, чтобы просушить тормозные механизмы.

1.6 ВОЖДЕНИЕ В ЗИМНИХ УСЛОВИЯХ

1.6.1 Советы по вождению в зимних условиях

- Охлаждающая жидкость. Убедитесь в том, что охлаждающая жидкость сохраняет свои свойства (способность не замерзать при отрицательных температурах). Используйте только охлаждающую жидкость, рекомендованную дилером XCITE. Для получения дополнительной информации о выборе охлаждающей жидкости см. раздел 8.2 «Технические характеристики».

- Аккумуляторная батарея и провода. При низких температурах уровень заряда любой аккумуляторной батареи падает. Поэтому для запуска двигателя в зимних условиях аккумуляторная батарея должна иметь достаточный уровень заряда.

- Моторное масло. Зимой рекомендуется выбирать моторное масло в соответствии с местными температурными условиями. Чем ниже вязкость масла при низкой температуре, тем выше его текучесть при низкой температуре и тем более оно подходит для использования в условиях низких температур окружающей среды. Для получения дополнительной информации о выборе масла см. раздел 8.2 «Технические характеристики».

- Замки дверей. Избегайте ситуаций, когда замерзают замки дверей. Для этого их следует обработать антиобледенительным средством или глицерином.

- Жидкость омывателя. Используйте незамерзающую жидкость для омывателя. Приобрести её можно у дилера XCITE и в большинстве магазинов автозапчастей.

- Подкрылки. Старайтесь исключить скопление снега и льда под подкрылками. В противном случае затрудняется управление автомобилем. При движении в зимних условиях Вы должны часто останавливаться и проверять скопление снега и льда под подкрылками. Рекомендуется возить с собой ряд

приспособлений, которые могут понадобиться в зависимости от маршрута движения. К таким приспособлениям относятся: цепи противоскольжения, скребок для очистки стекол, запас песка или соли, сигнальный проблесковый фонарь, лопата, провода для запуска двигателя от аккумуляторной батареи другого автомобиля и т. д.

ВНИМАНИЕ!

- **Запрещается использовать воду вместо охлаждающей жидкости.**
- **Запрещается заливать в бачок омывателя охлаждающую жидкость для двигателя и другие неподходящие жидкости, поскольку они могут повредить лакокрасочное покрытие кузова.**

1.6.2 Вождение автомобиля по обледеневшим и заснеженным дорогам

Резкое ускорение на скользкой дороге, например покрытой льдом или снегом, может привести к уводу задних колес вправо или влево. Поэтому в подобных условиях следует управлять автомобилем с осторожностью и двигаться с низкой скоростью.

Кроме того, возможно образование слоя воды в зоне контакта шины с дорогой, если автомобиль движется по мокрой или покрытой слякотью дороге. Это приводит к потере управляемости и ухудшению тормозных качеств. При трогании с места на обледенелых или заснеженных дорогах Вы можете использовать 2-ю передачу (автомобиль с механической коробкой передач), чтобы уменьшить подводимый к колесам



крутящий момент и избежать их пробуксовки. В таких условиях рекомендуется включать систему ESP.

Эвакуация автомобиля, застрявшего в грязи, снегу или на льду

Если ведущее колесо застряло в грязи, снегу или на льду, попробуйте освободить автомобиль «враскачку». Несколько раз переведите рычаг селектора/рычаг переключения передач из положения переднего хода в положение заднего хода и обратно, после каждого изменения его положения слегка нажимая педаль акселератора. При этом рычаг селектора не должен длительное время находиться в положении переднего или заднего хода, поскольку это приведет к повышенному износу деталей коробки передач.

1.6.3 Цепи противоскольжения

Приобретите комплект цепей противоскольжения, соответствующих размеру шин Вашего автомобиля.

При установке и снятии цепей противоскольжения соблюдайте следующие меры предосторожности:

1. Соблюдайте требования местного законодательства по использованию цепей противоскольжения.
2. Устанавливайте и снимайте цепи противоскольжения в безопасном месте.
3. Устанавливайте цепи противоскольжения в соответствии с прилагаемой к ним инструкцией.
4. Цепи противоскольжения следует устанавливать только на ведущие колеса.
5. Рекомендуется использовать резиновые цепи противоскольжения толщиной не более 12 мм. В противном случае Вы можете повредить шины, диски колес, систему привода колес, тормозную систему, подкрылки и брызговики. Повреждения, полученные автомобилем в результате непра-

вильной эксплуатации цепей противоскольжения, не покрываются гарантией.

б. Для получения дополнительной информации о дисках колес и шинах обращайтесь к дилеру XCITE.

ПРЕДУПРЕЖДЕНИЕ!

Соблюдайте следующие меры предосторожности, чтобы свести к минимуму вероятность дорожно-транспортного происшествия. В противном случае безопасная эксплуатация автомобиля может стать невозможной и возникнет риск получения серьезных травм или гибели.

- Требования к использованию цепей противоскольжения варьируются в зависимости от места и типа дороги. Всегда знакомьтесь с местным законодательством перед установкой цепей противоскольжения.

- Убедитесь, что выбранные Вами цепи противоскольжения подходят для Вашего автомобиля. Установка на автомобиль цепей противоскольжения отразится на его управляемости, поэтому ведите автомобиль с осторожностью. Использование неподходящих цепей противоскольжения или их неправильная установка может привести к дорожно-транспортному происшествию и стать причиной травм.

- При установке и снятии цепей противоскольжения следуйте инструкциям изготовителя. Установка и снятие цепей противоскольжения выполняйте в безопасном месте. Перед установкой цепей противоскольжения заглушите двигатель (рычаг селектора автоматической коробки передач должен при этом находиться в положении Р). При необходимости поставьте знак аварийной остановки.

- Запрещается движение автомобиля с установленными на него цепями противоскольжения со скоростью, превышающей 30 км/ч (или превышающей максимальную

скорость, установленную изготовителем цепей, если она ниже 30 км/ч). При вождении автомобиля с установленными на него цепями противоскольжения избегайте опасных дорожных условий, таких как неровности и ямы в дорожном покрытии, крутые повороты дороги и т. д. Избегайте резких поворотов рулевого колеса, резких ускорений и замедлений и т. д.

2. ПОДГОТОВКА К НАЧАЛУ ДВИЖЕНИЯ

2.1 КОМБИНАЦИЯ ПРИБОРОВ (ЦВЕТНАЯ 7-ДЮЙМОВАЯ)

2.1.1 Обзор комбинации приборов



- 1 – Указатель температуры охлаждающей жидкости двигателя.
- 2 – Спидометр.
- 3 – Информационный дисплей.
- 4 – Тахометр.
- 5 – Указатель уровня топлива.

Спидометр

Спидометр служит для отображения скорости движения автомобиля (единица измерения: км/ч).

ВНИМАНИЕ!

На показания спидометра влияет размер шин, установленных на автомобиль. Для обеспечения правильных показаний спидометра следует использовать шины ре-

комендуемого дилером XCITE размера (для получения дополнительной информации см. раздел 8.2 «Технические характеристики»).

Тахометр

Тахометр служит для отображения частоты вращения коленчатого вала двигателя (x 1000 об/мин). После обкатки автомобиля разрешается работа двигателя с частотой вращения коленчатого вала 6000–8000 об/мин (красная зона тахометра). Запрещается длительное время эксплуатировать автомобиль в данном диапазоне оборотов.

ВНИМАНИЕ!

Во время обкатки автомобиля не допускайте работы двигателя с высокой частотой вращения коленчатого вала. Запрещается длительное время держать обороты двигателя в диапазоне от 6000 об/мин и выше, поскольку это может привести к повреждению двигателя.

Указатель уровня топлива

Указатель уровня топлива показывает количество топлива, оставшегося в баке.

Если указатель уровня топлива находится в диапазоне «Е» или загорелся сигнализатор минимального уровня топлива, это указывает на недостаточный запас топлива в баке. При первой же возможности заправьте автомобиль топливом.

Примечание. При ускорении, резком торможении, прохождении крутых поворотов или движении автомобиля на уклоне показания указателя уровня могут быть неточными.

Указатель температуры охлаждающей жидкости двигателя

- При нахождении указателя у метки «С» или рядом с ней (непрогретый двигатель)

Если указатель находится у метки «С» или рядом с ней, это свидетельствует о низкой температуре охлаждающей жидкости. В этом температурном диапазоне двигатель не должен развивать высокую частоту вращения коленчатого вала и работать под большой нагрузкой.

- При нахождении указателя у метки «Н» или рядом с ней (перегрев двигателя)

Если указатель находится у метки «Н» или рядом с ней, это свидетельствует о высокой температуре охлаждающей жидкости. Остановите автомобиль в безопасном месте и установите кнопку запуска двигателя в положение **OFF** после нескольких минут работы двигателя на холостом ходу. Незамедлительно обратитесь к дилеру XСITE для проверки и ремонта автомобиля.

ВНИМАНИЕ!

Если указатель слишком долго находится в диапазоне низкой температуры охлаждающей жидкости, незамедлительно обратитесь к дилеру XСITE для проверки и ремонта автомобиля.

Запрещается открывать крышку расширительного бачка системы охлаждения, если указатель находится в диапазоне высоких температур охлаждающей жидкости двигателя. Проверку уровня охлаждающей жидкости выполняйте после того, как двигатель остынет. Запрещено эксплуатировать двигатель при низком уровне охлаждающей жидкости. В противном случае возможна серьезная поломка двигателя.

2.1.2 Информационный дисплей

Обычный режим дисплея



В обычном режиме на дисплее отображаются следующие экраны. Их можно перелистывать с помощью кнопки ◀ или ▶ на рулевом колесе.

Экран информации о вождении автомобиля

Отображается запас хода по топливу, средний расход топлива, мгновенный расход топлива, пробег за поездку и другая информация
▲ ▼
Экран системы контроля давления воздуха в шинах

Отображается информация о давлении воздуха в шинах и их температуре. Данный экран позволяет отслеживать информацию, связанную с давлением воздуха в шинах, в режиме реального времени

Экран настройки

Экраны, которые отображаются на экране настройки, показаны ниже. Коротко нажмите кнопку **OK**  на рулевом колесе. Нажмите кнопку **◀** или **▶** на рулевом колесе, чтобы переключиться на экран настройки. Еще раз коротко нажмите кнопку **OK**  на рулевом колесе для входа в режим настройки.

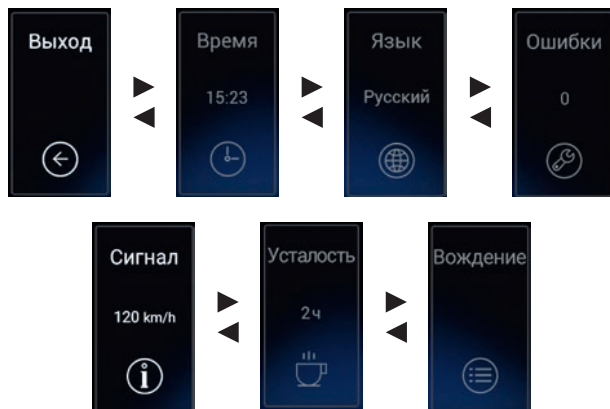

Примечания:

1. Во время телефонного вызова по Bluetooth на приборной панели отображается символ .
2. Иллюстрации приведены исключительно в справочных целях. В Вашем автомобиле экран может выглядеть по-другому.

2.1.3 Информация о вождении автомобиля

Запас хода по топливу/ мгновенный расход топлива/ пробег за поездку

Запас хода по топливу – это максимальное расстояние (приблизительное), которое автомобиль может преодолеть на остающемся в баке топливе (единица измерения: км).

Мгновенный расход топлива – это расход топлива в реальном времени (единица измерения: л/100 км).

На одометре отображается суммарный пробег автомобиля с начала его эксплуатации (единица измерения: км). Диапазон показаний одометра составляет от 0 до 999 999 км. При достижении 999 999 км показания одометра перестают изменяться.



Примечания:

1. Запас хода по топливу рассчитывается маршрутным компьютером и может использоваться только в качестве справочной величины.
2. Мгновенный расход топлива рассчитывается маршрутным компьютером и может использоваться только в качестве справочной величины.

Величина пробега за поездку

Пробег за поездку после его сброса можно использовать для определения пробега между двумя пунктами (единица измерения: км). Диапазон показаний счетчика пробега за поездку составляет от 0 до 9999,9 км. При достижении 9999,9 км показания счетчика пробега за поездку сбрасываются, и их расчет начинается снова.

Сбросить показания счетчика пробега за поездку можно с помощью кнопок на рулевом колесе.

1. Перейдите на экран информации о вождении автомобиля, затем коротким нажатием кнопки **OK**  на рулевом колесе перейдите в режим настройки.

2. С помощью короткого нажатия кнопки **◀** или **▶** на рулевом колесе перейдите на экран сброса показаний счетчика пробега за поездку.

3. Перейдя на экран сброса показаний счетчика пробега за поездку, длительным нажатием кнопки **OK**  на рулевом колесе сбросьте показания счетчика.



Средний расход топлива

Расчет среднего расхода топлива ведется с последнего пуска двигателя. Непосредственно после пуска двигателя некоторое время отображается текущее значение.

Примечание. Средний расход топлива рассчитывается маршрутным компьютером и может использоваться только в качестве справочной величины.

Средний расход топлива – это расход топлива за определенный период времени (единица измерения: л/100 км).

Для того чтобы сбросить средний расход топлива, воспользуйтесь кнопками на рулевом колесе.

1. Перейдите на экран информации о вождении автомобиля, затем коротким нажатием кнопки **OK**  на рулевом колесе перейдите в режим настройки.

2. С помощью короткого нажатия кнопки **◀** или **▶** на рулевом колесе перейдите на экран сброса среднего расхода топлива.

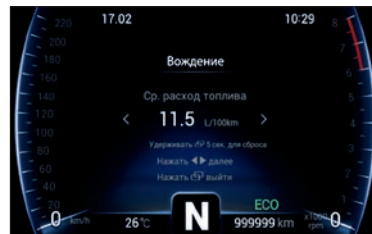

3. Перейдя на экран сброса показаний среднего расхода топлива, длительным нажатием кнопки **OK**  на рулевом колесе выполните сброс показаний.



Система курсовой устойчивости (ESP)

Систему ESP можно включить или выключить с помощью кнопок на рулевом колесе.

1. Перейдите на экран информации о вождении автомобиля, затем коротким нажатием кнопки **OK**  на рулевом колесе перейдите в меню [Вождение].

2. С помощью короткого нажатия кнопки  или  на рулевом колесе перейдите на экран системы курсовой устойчивости ESP.

3. Перейдя на экран системы ESP, выполните длительное нажатие кнопки **OK**  на рулевом колесе для включения или выключения системы ESP.

Примечание. Для получения дополнительной информации о работе системы ESP см. раздел 5. «Системы помощи водителю».

Индикатор включенной передачи

Индикатор включенной передачи показывает, какая передача включена в данный момент. Стрелка рядом с индикатором включенной передачи появляется, если электронный блок управления считает необходимым выполнить переключение передачи:

- ↑ Требуется переключение на более высокую передачу.
- ↓ Требуется переключение на более низкую передачу.

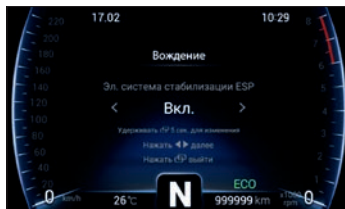
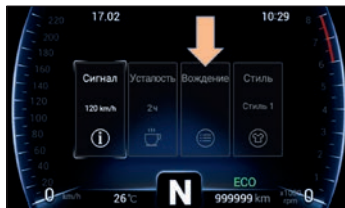

Примечание. Данная информация дается исключительно в справочных целях. Выполняйте переключение на более высокую или более низкую передачу с учетом дорожной ситуации.

Индикатор незакрытой двери

Показывает, что какая-то из дверей незакрыта.

Если какая-то из дверей незакрыта, то при скорости движения автомобиля ниже 3 км/ч индикатор соответствующей двери горит, но звуковая сигнализация не включается. Если же скорость движения автомобиля превысит 3 км/ч, индикатор соответствующей двери начнет мигать и включится звуковая сигнализация, предупреждая водителя о необходимости закрыть дверь.

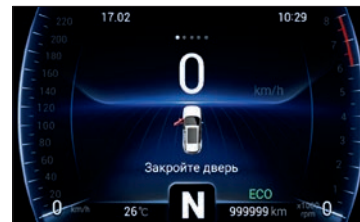

ПРЕДУПРЕЖДЕНИЕ!

Перед началом движения убедитесь, что все двери закрыты.

Напоминание о необходимости технического обслуживания

Указывает водителю на то, что наступило время планового технического обслуживания автомобиля.

На новом автомобиле данное напоминание не появляется до тех пор, пока не подойдет время первого технического обслуживания. При наступлении времени первого технического обслуживания автомобиля на информационном дисплее появляется соответствующее напоминание. После сброса напоминания отсчет пробега до следующего технического обслуживания начинает вестись заново в соответствии с запрограммированными межсервисными интервалами. При наступлении времени очередного технического обслуживания автомобиля на информационном дисплее появляется соответствующее напоминание.

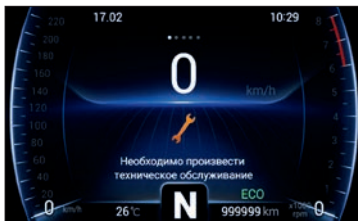

Примечание. Сброс напоминания необходимо выполнять после проведения каждого технического обслуживания. При отключении питания информация о пробеге до следующего технического обслуживания не теряется.

Режим прогрева двигателя

После пуска двигателя при низкой температуре охлаждающей жидкости на информационном дисплее появляется соответствующий символ и текстовое сообщение «Прогрев двигателя», а также загорается синий индикатор

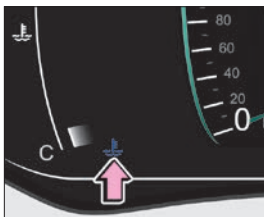

тор, указывающие на то, что включен режим прогрева двигателя. Когда температура охлаждающей жидкости достигает определенной величины, на информационном дисплее появляется соответствующий символ и текстовое сообщение «Прогрев двигателя завершён», указывающие на выключение режима прогрева двигателя.

2.1.4 Настройка

Установка времени

Установить время можно с помощью кнопок на рулевом колесе.

1. При выведенном на дисплей экране настройки нажмите кнопку ◀ или ▶ на рулевом колесе, чтобы переключиться на экран установки времени. Коротко нажмите кнопку ОК на рулевом колесе для входа в режим установки времени.

2. С помощью короткого нажатия кнопки ◀ или ▶ на рулевом колесе установите дату и время. Коротко нажмите кнопку ОК на рулевом колесе для сохранения изменений и выхода из данного режима.

Примечание. Установить время также можно с помощью мультимедийной системы (для получения дополнительной информации см. раздел 3.6 «Мультимедийная система»).

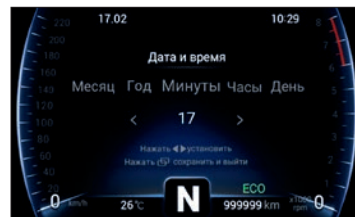

Настройка языка сообщений

Настроить язык сообщений можно с помощью кнопок на рулевом колесе.

1. При выведенном на дисплей экране настройки нажмите кнопку ◀ или ▶ на рулевом колесе, чтобы переключиться на экран настройки языка сообщений. Коротко нажмите кнопку OK на рулевом колесе для входа в режим настройки языка сообщений.

2. Коротко нажмите кнопку ◀ или ▶ на рулевом колесе для выбора языка: Русский или English (английский). Коротко нажмите кнопку OK на рулевом колесе для сохранения изменений и выхода из данного режима.

Примечание. Настроить язык сообщений также можно с помощью меню мультимедийной системы (для получения дополнительной информации см. раздел 3.6 «Мультимедийная система»).

Предупреждение о превышении скорости движения

При достижении автомобилем заданной скорости движения на экране информации о вождении автомобиля загорается индикатор превышения скорости движения 120 с указанием её величины, а также включается звуковая сигнализация.



Индикатор превышения скорости движения и звуковая сигнализация выключатся только после того, как скорость движения автомобиля опустится ниже заданной на 5 км/ч. Если после этого скорость еще раз превысит заданную, предупреждение будет подано снова.

Примечание. В некоторых ситуациях для подачи предупреждения водителю может также включиться звуковая сигнализация рулевого колеса.

Задать ограничение скорости можно с помощью кнопок на рулевом колесе.

1. При выведенном на дисплей экране настройки нажмите кнопку ◀ или ▶ на рулевом колесе, чтобы переключиться на экран [Сигнал]. Коротко нажмите кнопку OK на рулевом колесе для входа в режим настройки «Уведомление о превышении скорости движения».

2. Коротко нажмите кнопку ◀ или ▶ на рулевом колесе, чтобы

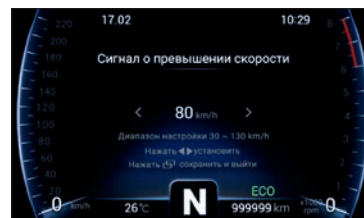
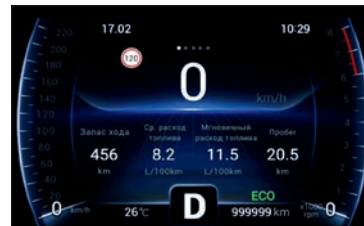

увеличить или уменьшить ограничение скорости на 5 км/ч от заданной величины.

Коротко нажмите кнопку **OK**  на рулевом колесе для сохранения изменений и выхода из данного режима.

Примечания:



1. При каждом нажатии кнопки ограничение скорости последовательно изменяется с шагом 5 км/ч.
2. Ограничение скорости можно задать в диапазоне от 30 до 130 км/ч или выключить.

Таймер усталости водителя

Когда длительность поездки превысит заданную величину, на информационном дисплее появится сообщение «Время в пути превысило X часов. Вам пора отдохнуть». Одновременно на 1 секунду включится звуковая сигнализация и загорится таймер усталости водителя , предлагающая водителю отдохнуть.



Примечание. В некоторых ситуациях для подачи предупреждения водителю может также включиться звуковая сигнализация рулевого колеса.

Настроить таймер усталости водителя можно с помощью кнопок на рулевом колесе.

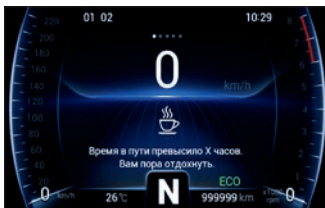
1. При выведенном на дисплей экране настройки нажмите кнопку  или 



на рулевом колесе, чтобы переключиться на экран [Усталость]. Коротко нажмите кнопку **OK**  на рулевом колесе для входа в режим настройки таймера усталости водителя.

2. Коротко нажмите кнопку  или  на рулевом колесе, чтобы настроить таймер усталости водителя. Коротко нажмите кнопку **OK**  на рулевом колесе для сохранения изменений и выхода из данного режима.

ВНИМАНИЕ!

Таймер усталости водителя можно запрограммировать в интервале от 1 до 4 ч или выключить. По умолчанию для таймера усталости водителя задано значение 1 ч.

Предупреждение о неисправности

Если система бортовой диагностики автомобиля обнаружит неисправность или некорректную работу какой-либо системы, то после установки кнопки запуска двигателя в положение **ON** на информационный дисплей будут поочередно выведены соответствующие предупреждения. Они сохраняются для последующего просмотра на экране предупреждения о неисправности.

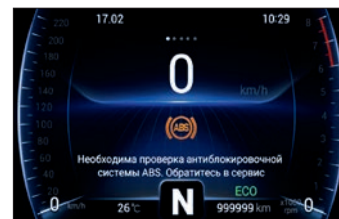
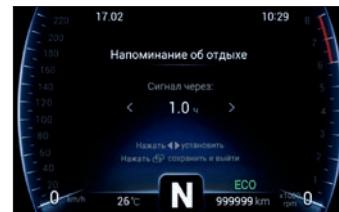

Настроить предупреждение о неисправности можно с помощью кнопки на рулевом колесе.

1. При выведенном на дисплей экране настройки нажмите кнопку ◀ или ▶ на рулевом колесе, чтобы переключиться на экран предупреждения о неисправности. Коротко нажмите кнопку **OK** на рулевом колесе для входа в режим предупреждения о неисправности.

2. При наличии нескольких предупреждений о неисправности они выводятся в центральной части информационного дисплея. Для просмотра предупреждений о неисправности нажимайте кнопку ▶ на рулевом колесе.

ВНИМАНИЕ!

В случае появления предупреждения о неисправности проверьте состояние автомобиля на основании информации, содержащейся в предупреждении. Если Вы не можете устранить неисправность самостоятельно, заглушите двигатель и незамедлительно обратитесь к дилеру XСITE для проверки и ремонта автомобиля.



2.2 ИНДИКАТОРЫ И СИГНАЛИЗАТОРЫ НА ПРИБОРНОЙ ПАНЕЛИ

Индикаторы предупреждают водителя о включении тех или иных систем или функций автомобиля.





Сигнализаторы предупреждают водителя о неисправности тех или иных систем или функций автомобиля либо других ситуациях, требующих внимания водителя. При этом сигнализатор может гореть постоянным светом или мигать.

После установки кнопки запуска двигателя в положение **ON** некоторые сигнализаторы одновременно загораются для проверки их исправности и затем гаснут. Если после пуска двигателя какой-либо сигнализатор продолжает гореть или мигать, незамедлительно обратитесь к дилеру XСITE для проверки и ремонта автомобиля.







Таблица

Наименование	Обозначение	Описание
Индикатор дневных ходовых огней		Этот индикатор загорается после пуска двигателя
Индикатор габаритных огней		Этот индикатор загорается при включении габаритных огней
Индикаторы указателей поворота		При включении левых или правых указателей поворота мигает соответствующий индикатор. При работе аварийной световой сигнализации мигают одновременно оба индикатора
Индикатор дальнего света фар		Этот индикатор загорается при включении дальнего света фар или при сигнализации дальним светом фар

Продолжение таблицы

Наименование	Обозначение	Описание
Индикатор задних противотуманных фонарей		Этот индикатор загорается при включении задних противотуманных фонарей
Индикатор системы автоматического управления светом фар (AHL)		Этот индикатор указывает на то, что система автоматического управления светом фар (AHL) сейчас работает
Сигнализатор неисправности системы автоматического управления светом фар (AHL)		Этот индикатор указывает на неисправность системы автоматического управления светом фар (AHL). При первой же возможности обратитесь к дилеру XCITE для проверки и ремонта автомобиля
Сигнализатор незастегнутого ремня безопасности водителя/переднего пассажира (в вариантном исполнении)		Этот сигнализатор предупреждает водителя о том, что ремень безопасности водителя/переднего пассажира не застегнут. Застегните ремень безопасности и соблюдайте осторожность при управлении автомобилем
Сигнализатор незастегнутого заднего ремня безопасности (в вариантном исполнении)		Этот сигнализатор предупреждает водителя о том, что ремень безопасности заднего пассажира не застегнут. Застегните ремень безопасности и соблюдайте осторожность при управлении автомобилем



Продолжение таблицы

Наименование	Обозначение	Описание
Сигнализатор неисправности тормозной системы		Этот сигнализатор предупреждает водителя о низком уровне тормозной жидкости или о неисправности тормозной системы. Незамедлительно обратитесь к дилеру XCITE для проверки и ремонта автомобиля
Индикатор стояночного тормоза с электроприводом (EPB)		Включение этого индикатора указывает на то, что стояночный тормоз с электроприводом сейчас включен. Мигание этого индикатора во время работы стояночного тормоза с электроприводом является нормальным явлением и не требует принятия каких-либо мер. Мигание этого индикатора в любой другой ситуации указывает на неисправность. При первой же возможности обратитесь к дилеру XCITE для проверки и ремонта автомобиля
Сигнализатор неисправности стояночного тормоза с электроприводом (EPB)		Этот индикатор предупреждает водителя о неисправности стояночного тормоза с электроприводом. При первой же возможности обратитесь к дилеру XCITE для проверки и ремонта автомобиля
Индикатор системы автоматического удержания автомобиля	 или 	Этот индикатор указывает на то, что система автоматического удержания автомобиля сейчас работает
Сигнализатор неисправности антиблокировочной тормозной системы (ABS)		Этот сигнализатор предупреждает водителя о неисправности антиблокировочной тормозной системы (ABS). При первой же возможности обратитесь к дилеру XCITE для проверки и ремонта автомобиля



Продолжение таблицы

Наименование	Обозначение	Описание
Индикатор системы помощи при спуске с горы (HDC)		Этот индикатор указывает на то, что система помощи при спуске с горы (HDC) сейчас работает
Сигнализатор неисправности системы помощи при спуске с горы (HDC)		Этот сигнализатор предупреждает водителя о неисправности системы помощи при спуске с горы (HDC). При первой же возможности обратитесь к дилеру XCITE для проверки и ремонта автомобиля
Сигнализатор системы ESP		Мигание этого сигнализатора указывает на то, что система курсовой устойчивости (ESP) сейчас работает. Если данный сигнализатор горит постоянным светом, это указывает на неисправность системы курсовой устойчивости (ESP). При первой же возможности обратитесь к дилеру XCITE для проверки и ремонта автомобиля
Индикатор ESP OFF		При выключении системы ESP загорается индикатор ESP OFF, предупреждая водителя о том, что система курсовой устойчивости выключена
Индикатор системы автоматического экстренного торможения (АЕВ)		Этот индикатор указывает на то, что система автоматического экстренного торможения (АЕВ) сейчас работает
Сигнализатор неисправности системы автоматического экстренного торможения (АЕВ)		Этот сигнализатор указывает на то, что система автоматического экстренного торможения (АЕВ) неисправна. При первой же возможности обратитесь к дилеру XCITE для проверки и ремонта автомобиля

Продолжение таблицы

Наименование	Обозначение	Описание
Сигнализатор неисправности системы помощи при движении в пробке (ТJA)/система удержания автомобиля в центре полосы (LCA). При первой же возможности обратитесь к дилеру XCITE для проверки и ремонта автомобиля		Этот сигнализатор указывает на неисправность системы помощи при движении в пробке (ТJA)/системы удержания автомобиля в центре полосы (LCA). При первой же возможности обратитесь к дилеру XCITE для проверки и ремонта автомобиля
Индикатор системы предупреждения о смене полосы движения (LDW)		Мигание этого индикатора указывает на то, что система предупреждения о смене полосы движения (LDW) сейчас работает. Включение этого индикатора указывает на то, что система предупреждения о смене полосы движения (LDW) неисправна. При первой же возможности обратитесь к дилеру XCITE для проверки и ремонта автомобиля
Индикатор системы помощи следованию по полосе (LKA)		Этот индикатор указывает на то, что система помощи следованию по полосе (LKA) сейчас работает
Сигнализатор неисправности системы помощи следованию по полосе (LKA)		Этот сигнализатор указывает на то, что система помощи следованию по полосе (LKA) неисправна. При первой же возможности обратитесь к дилеру XCITE для проверки и ремонта автомобиля
Индикатор низкого уровня омывающей жидкости		Индикатор используется для напоминания водителю о низком уровне омывающей жидкости. При первой же возможности залейте омывающую жидкость

Продолжение таблицы

Наименование	Обозначение	Описание
Сигнализатор неисправности системы зарядки (АКБ)		Этот сигнализатор служит для контроля работы системы зарядки аккумуляторной батареи. Если этот сигнализатор не загорается после установки кнопки запуска двигателя в положение ON или загорается после пуска двигателя, при первой же возможности обратитесь к дилеру XCITE для проверки и ремонта автомобиля
Сигнализатор перегрева охлаждающей жидкости двигателя		Этот сигнализатор предупреждает водителя о перегреве охлаждающей жидкости двигателя. Остановите автомобиль в безопасном месте и установите кнопку запуска двигателя в положение OFF после нескольких минут работы двигателя на холостом ходу. Незамедлительно обратитесь к дилеру XCITE для проверки и ремонта автомобиля
Сигнализатор минимального уровня топлива		Этот сигнализатор предупреждает водителя о том, что топливо в баке заканчивается. При первой же возможности заправьте автомобиль топливом
Сигнализатор неисправности системы подушек безопасности		Этот сигнализатор предупреждает водителя о неисправности системы подушек безопасности. При первой же возможности обратитесь к дилеру XCITE для проверки и ремонта автомобиля
Сигнализатор неисправности системы контроля давления воздуха в шинах		Этот сигнализатор предупреждает водителя о недопустимом давлении воздуха в шинах. Проверьте, что давление и температура воздуха в шинах соответствуют норме

Окончание таблицы

Наименование	Обозначение	Описание
Сигнализатор неисправности системы контроля давления воздуха в шинах		Если давление воздуха в шинах соответствует норме, при первой же возможности обратитесь к дилеру XCITE для проверки и ремонта автомобиля
Сигнализатор неисправности электрического усилителя рулевого управления		Этот сигнализатор предупреждает водителя о неисправности электрического усилителя рулевого управления. Незамедлительно обратитесь к дилеру XCITE для проверки и ремонта автомобиля
Сигнализатор низкого давления моторного масла		Этот сигнализатор предупреждает водителя о низком давлении моторного масла. Остановите автомобиль в безопасном месте. Незамедлительно обратитесь к дилеру XCITE для проверки и ремонта автомобиля
Сигнализатор неисправности системы управления двигателем (EPC)	EPC	Этот сигнализатор предупреждает водителя о неисправности системы управления двигателем (EPC). Незамедлительно обратитесь к дилеру XCITE для проверки и ремонта автомобиля
Сигнализатор неисправности двигателя		Этот сигнализатор предупреждает водителя о неисправности двигателя. Незамедлительно обратитесь к дилеру XCITE для проверки и ремонта автомобиля
Сигнализатор неисправности автоматической коробки передач		Этот сигнализатор предупреждает водителя о неисправности автоматической коробки передач. Незамедлительно обратитесь к дилеру XCITE для проверки и ремонта автомобиля

2.3 РУЛЕВОЕ КОЛЕСО

2.3.1 Звуковой сигнал

Для того чтобы включить звуковой сигнал, нажмите на накладку ступицы рулевого колеса, где находится соответствующий символ.

Примечание. Звуковой сигнал должен использоваться в соответствии с местными законами и Правилами дорожного движения.



2.3.2 Обогрев рулевого колеса (в варианном исполнении)

Для включения обогрева рулевого колеса нажмите выключатель обогрева рулевого колеса. При этом загорится соответствующий индикатор. Для выключения обогрева рулевого колеса нажмите выключатель еще раз. Индикатор погаснет.



Примечания. Обогрев рулевого колеса работает только при соблюдении всех перечисленных ниже условий:

- Работает двигатель.
- Напряжение в бортовой сети соответствует норме.
- Нажат выключатель обогрева рулевого колеса.

При наступлении любого из перечисленных условий обогрев рулевого колеса выключается:

- Выключение двигателя.
- Работа обогрева рулевого колеса в течение 25 минут.
- Повторное нажатие выключателя обогрева рулевого колеса.
- Когда температура рулевого колеса достигнет 52 °С, обогрев рулевого колеса выключится и затем включится снова, когда температура рулевого колеса опустится ниже 50 °С.

2.3.3 Регулировка положения рулевого колеса

Остановите автомобиль в безопасном месте и установите кнопку запуска двигателя в положение **OFF**.

1. Опустите вниз и отпустите рычаг регулировки положения рулевого колеса.

2. Отрегулируйте угол наклона и вылет рулевой колонки в соответствии со своими предпочтениями.

3. Держа рулевое колесо неподвижно, верните рычаг регулировки положения рулевого колеса в исходное положение.

4. Убедитесь, что рулевое колесо надежно зафиксировано. В противном случае повторите пункт 3 еще раз.

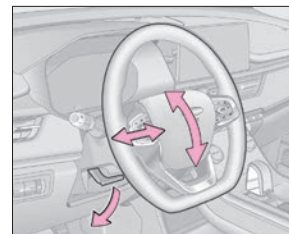

ПРЕДУПРЕЖДЕНИЕ!

Перед началом движения убедитесь, что рулевое колесо надежно зафиксировано. В противном случае рулевое колесо может внезапно изменить положение во время движения автомобиля и стать причиной дорожно-транспортного происшествия и получения травм.

Запрещается регулировать положение рулевого колеса при движении автомобиля. Нарушение этого требования может стать причиной дорожно-транспортного происшествия и получения травм.

2.4 ЗЕРКАЛА ЗАДНЕГО ВИДА

2.4.1 Внутреннее зеркало заднего вида

• Регулировка положения внутреннего зеркала заднего вида

Перед началом движения отрегулируйте положение внутреннего зеркала заднего вида и убедитесь в том, что в результате этого обеспечивается оптимальный обзор пространства позади автомобиля.

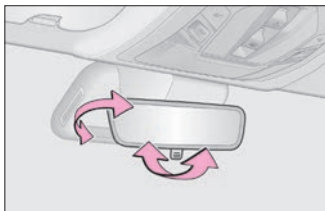

• Переключение режимов «день» и «ночь»

Чтобы в темное время суток водителю меньше слепил свет фар движущихся сзади транспортных средств, нужно повернуть находящийся в нижней части зеркала рычажок назад, в положение, соответствующее режиму «ночь».

- 1 – Режим «день».
- 2 – Режим «ночь».

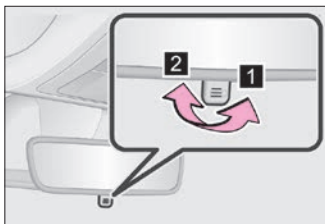

2.4.2 Боковые зеркала заднего вида

Регулировка боковых зеркал заднего вида

Остановите автомобиль в безопасном месте и установите кнопку запуска двигателя в положение ON.

1 – Переведите переключатель влево для регулировки левого бокового зеркала заднего вида.

2 – Переведите переключатель вправо для регулировки правого бокового зеркала заднего вида.

- ↑ : Вверх; ↓ : Вниз;
- ← : Слево; → : Вправо.

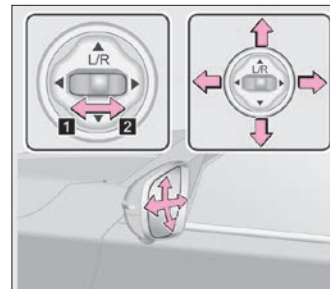

ПРЕДУПРЕЖДЕНИЕ!

Объект, который Вы видите в боковом зеркале заднего вида, может казаться дальше, чем на самом деле, поэтому всегда действуйте с осторожностью.

Запрещается регулировать положение боковых зеркал заднего вида при движении автомобиля. Несоблюдение этого требования может стать причиной дорожно-транспортного происшествия и получения травм.

Складывание и возвращение в рабочее положение боковых зеркал заднего вида

• Складывание и возвращение в рабочее положение боковых зеркал заднего вида вручную

Боковое зеркало заднего вида можно сложить, повернув его рукой назад до упора в сторону кузова автомобиля. Складывать

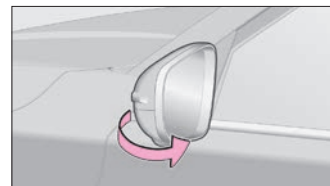

зеркало следует плавно, но уверенно. Сила сопротивления зеркала возрастает по мере его складывания.

Для возвращения сложенного зеркала в рабочее положение слегка потяните его рукой на себя и установите в рабочее положение.

- **Автоматическое складывание и возвращение в рабочее положение боковых зеркал заднего вида (в варианном исполнении)**

Операция, выполняемая с помощью выключателя: при кнопке запуска двигателя, находящейся в положении **ON**, нажмите выключатель складывания боковых зеркал заднего



вида, чтобы сложить зеркала автоматически. Для возвращения зеркал в рабочее положение нажмите этот выключатель еще раз (не пытайтесь сложить зеркала вручную).

Операция, выполняемая с помощью пульта дистанционного управления: при постановке противоугонной системы в режим охраны боковые зеркала заднего вида автоматически складываются, а при снятии с режима охраны – автоматически возвращаются в рабочее положение.

Примечания:

1. Настройка функции автоматического складывания и возвращения в рабочее положение боковых зеркал заднего вида осуществляется на экране мультимедийной системы (для получения дополнительной информации см. раздел 3.6 «Мультимедийная система»).

2. В связи с разным расстоянием от водителя левое и правое боковые зеркала заднего вида расположены к кузову автомобиля под разным углом. Из-за этого при автоматическом складывании зеркала поворачиваются несинхронно, что является нормальным явлением.

ВНИМАНИЕ!

Если автомобиль имеет электропривод складывания и возвращения в рабочее положение боковых зеркал заднего вида, запрещается выполнять данные операции вручную – это приведет к поломке механизма электропривода.

Во избежание повреждения зеркала при его складывании и возвращении в исходное положение не прилагайте к зеркалу чрезмерного усилия.

При скорости движения автомобиля, превышающей 10 км/ч, функция автоматического складывания зеркал отключается, но доступна функция автоматического возвращения зеркал в рабочее положение.

В холодное время года функцию автоматического складывания зеркал рекомендуется отключить. Сделать это можно на экране мультимедийной системы. Так Вы можете предотвратить замерзание зеркала в сложенном положении.

2.5. ОЧИСТИТЕЛИ И ОМЫВАТЕЛИ СТЕКОЛ

2.5.1 Управление очистителями и омывателями стекол

Переключатель очистителей и омывателей стекол

Переключатель очистителей и омывателей стекол работает, когда кнопка запуска двигателя находится в положении **ON**.

Режим **MIST**. В этом положении переключатель не фиксируется – когда Вы отпустите его, он автоматически вернется в исходное положение. При переводе переключателя в это положение очиститель делает один взмах щётками.

Режим **LO** (низкая скорость работы стеклоочистителя). В этом положении переключателя стеклоочиститель непрерывно работает с низкой скоростью.

Режим **HI** (высокая скорость работы стеклоочистителя). В этом положении переключателя стеклоочиститель непрерывно работает с высокой скоростью.

Положение **OFF**. В этом положении переключателя стеклоочиститель выключен.

Режим **INT** (прерывистый режим работы стеклоочистителя). В этом положении переключателя стеклоочиститель работает с паузами.

Для регулировки паузы служит регулятор с надписью **INT**. Поворот регулятора вниз уменьшает, а поворот вверх – увеличивает паузу между взмахами стеклоочистителя.

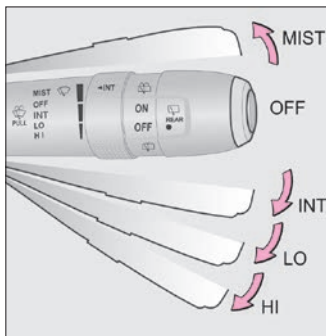

Режим **AUTO** (в варианном исполнении) В этом положении переключателя работа стеклоочистителя зависит от интенсивности осадков. Перемещением регулятора с надписью **AUTO** можно регулировать чувствительность работы датчика дождя. На экране комбинации приборов будут отображаться выбранные настройки системы.

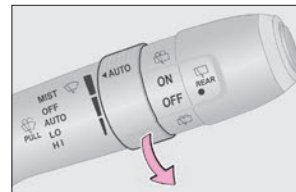

ВНИМАНИЕ!

Не включайте стеклоочиститель при сухом ветровом стекле. Вы можете поцарапать стекло и повредить щётки стеклоочистителей.

Не включайте стеклоочиститель при наличии препятствий для движения щёток по стеклу. Вы можете повредить электродвигатель стеклоочистителя или поцарапать стекло.

При низкой температуре окружающего воздуха перед включением стеклоочистителя следует убедиться, что щётки не примерзли к стеклу. Если щётки примерзли, первым делом удалите с них лед. Несоблюдение этого требования может привести к поломке электродвигателя стеклоочистителя и щёток.

Управление омывателем ветрового стекла

При кнопке запуска двигателя, находящейся в положении **ON**, потяните переключатель очистителей и омывателей стекол на себя. При этом одновременно включатся очиститель и омыватель ветрового стекла.



После отпускания переключателя омыватель ветрового стекла выключится сразу, а очиститель сделает еще 3 взмаха щётками с низкой скоростью и остановится. Через несколько секунд он сделает еще один взмах щётками, чтобы удалить капли со стекла.



Примечание. Если при работающем очистителе ветрового стекла перевести рычаг селектора/рычаг переключения передач в положение R (задний ход), автоматически включится очиститель заднего стекла.

Управление очистителем заднего стекла

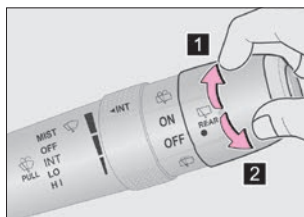
1 – При кнопке запуска двигателя, находящейся в положении **ON**, поверните на переключателе очистителей и омывателей стекол кольцо управления очисткой и омывом заднего стекла с символом  в положение **ON**. Включится очиститель зад-



него стекла. Чтобы выключить его, поверните кольцо управления очисткой и омывом заднего стекла в положение **OFF**.

2 – При кнопке запуска двигателя, находящейся в положении **ON**, поверните на переключателе очистителей и омывателей стекол кольцо управления очисткой и омывом заднего стекла с символом  в положение  и держите его в этом положении. Включится омыватель заднего стекла. Вместе с ним также включится очиститель заднего стекла. Когда Вы отпустите кольцо управления очисткой и омывом заднего стекла, омыватель и очиститель заднего стекла выключатся.

ВНИМАНИЕ!

Не включайте омыватель, если в бачке омывателя нет жидкости.

Время работы омывателя при каждом включении не должно превышать 10 секунд.

При засорении жиклеров не используйте для очистки иголку или другие предметы, чтобы не вывести жиклеры из строя. Используйте стеклоомывающую жидкость.

Запрещается использовать антифриз в качестве жидкости для омывателя, поскольку это может повредить лакокрасочное покрытие кузова.

Не разбавляйте жидкость для омывателя водой. В этом случае получившийся раствор может замерзнуть и повредить бачок, а также другие компоненты омывателя.

Обогрев форсунок омывателя ветрового стекла (в варианном исполнении)

Чтобы можно было включить обогрев форсунок омывателя ветрового стекла, должны быть соблюдены перечисленные ниже условия:

- Напряжение аккумуляторной батареи соответствует норме.
- Кнопка запуска двигателя находится в положении **ON** или включен двигатель.
- Температура окружающего воздуха опустилась ниже 2 °С.

Обогрев форсунок омывателя ветрового стекла выключается при наступлении любого из перечисленных ниже условий:

- Кнопка запуска двигателя переведена в положение **OFF** или **ACC**.

В перечисленных ниже ситуациях обогрев форсунок омывателя ветрового стекла временно выключается:

- Во время работы стартера обогрев форсунок омывателя ветрового стекла временно выключается, а после успешного запуска двигателя включается снова.

- Если температура окружающего воздуха поднимется выше 4 °С, обогрев форсунок омывателя ветрового стекла временно выключится. Если температура окружающего воздуха затем опустится ниже 2 °С, обогрев форсунок омывателя ветрового стекла включится снова.

2.5.2 Замена щёток стеклоочистителей

Замена щёток очистителя ветрового стекла

1. В течение 3 секунд после установки кнопки запуска двигателя в положение **OFF** переведите переключатель очистителей в положение **MIST**, и щётки автоматически будут установлены в положение для их замены.

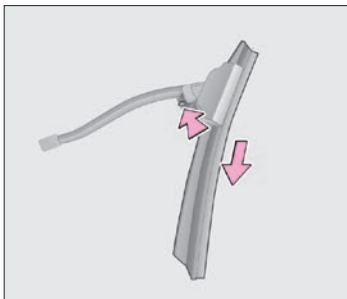

2. Поднимите рычаг очистителя ветрового стекла и держите его в таком положении.

3. Для снятия щётки нажмите кнопку фиксатора и потяните за щётку по направлению вниз.

4. Установите новую щётку в последовательности, обратной снятию, и убедитесь, что она надёжно зафиксировалась на рычаге стеклоочистителя.

5. Убедитесь в том, что новые щётки стеклоочистителя хорошо очищают ветровое стекло.

Замена щётки очистителя заднего стекла

1. Поднимите рычаг очистителя заднего стекла и держите его в таком положении.

2. Для снятия щётки потяните за неё, как показано на рисунке.

3. Установите новую щётку в последовательности, обратной снятию, и убедитесь, что она надёжно зафиксировалась на рычаге очистителя.

4. Убедитесь в том, что новая щётка стеклоочистителя хорошо очищает заднее стекло.

Примечание. Замену щётки очистителя заднего стекла лучше доверить профессионалам. Обратитесь для этого к дилеру XCITE.

ВНИМАНИЕ!

Перед началом движения убедитесь, что Вы вернули рычаги стеклоочистителя в первоначальное положение.

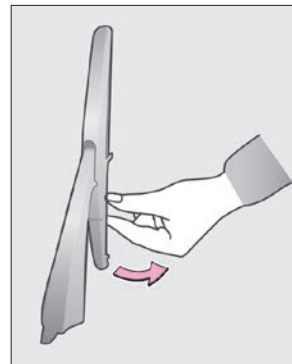

2.6 ПРИБОРЫ ОСВЕЩЕНИЯ И СВЕТОВОЙ СИГНАЛИЗАЦИИ

2.6.1 Боковые приборы освещения

Переключатель приборов освещения

При кнопке запуска двигателя, находящейся в положении **ON**, установите переключатель приборов освещения в одно из следующих положений.

1 – Режим автоматического управления фарами **AUTO**: при этом положении переключателя ближний свет фар и габаритные огни включаются и выключаются автоматически в зависимости от уровня освещенности.

2 – Габаритные огни $\text{D} \text{O} \text{D}$: при этом положении переключателя горят передние и задние габаритные огни, фонари освещения номерного знака, подсветка панели управления и приборной панели.

3 – Ближний свет фар D : при этом положении переключателя горит ближний свет фар и габаритные огни.

4 – Положение **OFF**: при этом положении переключателя приборы освещения выключены.

• Включение дальнего света фар

При включенном ближнем свете фар переведите переключатель приборов освещения по направлению от рулевого колеса и отпустите. При этом включится дальний свет фар. Потяните переключатель приборов освещения по направле-

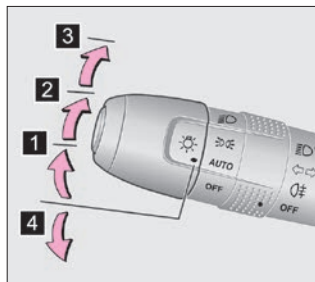

нию к рулевому колесу и отпустите. Дальний свет фар выключится.

• Сигнализация дальним светом фар

Для однократной сигнализации дальним светом фар потяните переключатель приборов освещения по направлению к рулевому колесу и отпустите. При этом на приборной панели мигнет индикатор дальнего света фар.

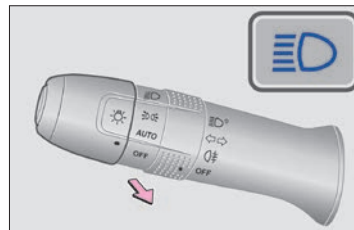
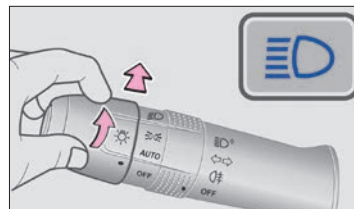

Примечания:

1. Сигнализацией дальним светом фар можно пользоваться как при включенном, так и при выключенном ближнем свете фар.
2. При постановке автомобиля на длительную стоянку во избежание разряда аккумуляторной батареи убедитесь, что переключатель приборов освещения находится в положении **OFF**. Невыполнение этого требования может сделать пуск двигателя невозможным.

Указатели поворота

Указатели поворота работают при кнопке запуска двигателя, находящейся в положении **ON**. Поднимите переключатель приборов освещения вверх для включения правых указателей поворота. Опустите переключатель приборов освещения вниз для включения левых указателей поворота.



При включении указателей поворота на приборной панели мигает индикатор указателей поворота. После завершения поворота переключатель приборов освещения возвращается в среднее положение автоматически.

Сигнализация о перестроении

Если при кнопке запуска двигателя, находящейся в положении **ON**, поднять или опустить переключатель приборов освещения в нефиксируемое положение, указатели поворота мигнут 3 раза.

Примечание. При малом угле поворота рулевого колеса на выходе из поворота переключатель приборов освещения может не вернуться в среднее положение автоматически.

Задние противотуманные фонари

Для включения задних противотуманных фонарей установите кнопку запуска двигателя в положение **ON**, переключатель приборов освещения – в положение ☾ , а выключатель задних противотуманных фонарей – в положение ☾ . Для выключения задних противотуманных фонарей еще раз поверните выключатель задних противотуманных фонарей в положение ☾ или установите кнопку запуска двигателя в положение **OFF**.

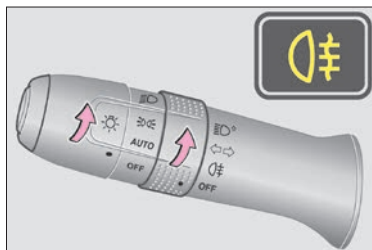

Примечания:

1. Задние противотуманные фонари выключаются автоматически при выключении ближнего света фар.

2. Задние противотуманные фонари должны использоваться в соответствии с местными законами и Правилами дорожного движения.

Стоп-сигналы

Стоп сигналы и центральный верхний стоп-сигнал включаются при нажатии педали тормоза.

Фонари заднего хода

Фонари заднего хода включаются при переводе рычага селектора/рычага переключения передач в положение **R** (задний ход) при кнопке запуска двигателя, находящейся в положении **ON**.

Фонари освещения номерного знака

При кнопке запуска двигателя, находящейся в положении **ON**, установите переключатель приборов освещения в положение ☾ . Фонари освещения номерного знака включатся вместе с габаритными фонарями. Они предназначены для освещения номерного знака в темное время суток.

Корректор фар

Переключатель корректора фар имеет 4 положения (**0**, **1**, **2** и **3**), которые следует выбирать в зависимости от количества пассажиров и багажа в автомобиле.

Соответствует пустой машине с водителем за рулем:

1 – Подъем светового пучка фар;
2 – Опускание светового пучка фар.

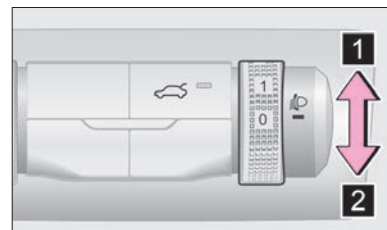

При выборе положения переключателя корректора фар пользуйтесь следующей таблицей:

Количество пассажиров и загрузка автомобиля		Положение переключателя корректора фар
пассажиры	багаж	
Водитель	нет	0
Водитель и передний пассажир	нет	1
Заняты все сиденья	нет	2
Заняты все сиденья	полная загрузка	3
Водитель	полная загрузка	2

2.6.2 Освещение салона

Блок освещения салона (А)

1 – Нажмите на выключатель блока освещения салона. Плафон включится.

2 – Нажмите на выключатель управления освещением салона от двери. После этого при открывании любой двери будет включаться блок освещения салона и плафон освещения заднего ряда сидений.

3 – Для включения левого или правого плафона индивидуального освещения нажмите, соответственно, выключатель левого или правого плафона индивидуального освещения.

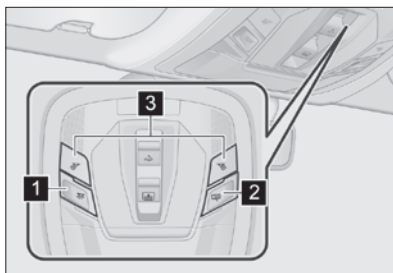

Блок освещения салона (В)

1 – Выключатель потолочного плафона: в положении  плафон освещения салона выключен.

2 – Выключатель потолочного плафона: в положении  плафон освещения салона загорается при открывании двери.

3 – Выключатель плафонов индивидуального освещения: в положении  плафоны индивидуального освещения включены.

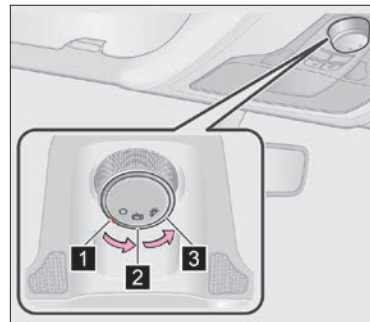

Плафон освещения заднего ряда сидений

Для включения плафона освещения заднего ряда сидений нажмите соответствующий выключатель. Повторное нажатие данного выключателя выключает этот плафон.



2.6.3 Функция задержки выключения света фар

Режим ручного управления фарами

После выключения двигателя потяните переключатель приборов освещения на себя и отпустите. Включится функция задержки выключения света фар. Включится ближний свет фар и габаритные огни. Каждое последующее нажатие переключателя приборов освещения увеличивает продолжитель-

ность работы ближнего света фар и габаритных огней на 30 секунд. Выполнить данную операцию можно до 8 раз подряд.

Для выключения функции задержки выключения света фар вручную потяните переключатель

приборов освещения на себя и задержите его в этом положении на 2 секунды. Когда время работы данной функции закончится, ближний свет фар и габаритные огни выключатся автоматически.

Режим автоматического управления фарами

Установите переключатель приборов освещения в положение **AUTO**. В темном помещении или в темное время суток нажмите кнопку запирания на пульте дистанционного управления. Ближний свет фар и габаритные огни включатся автоматически на 30 секунд. Повторное нажатие кнопки запирания на пульте активирует данную функцию еще раз.

Функция задержки выключения света фар выключается автоматически при установке переключателя приборов освещения в положение **AUTO** или после того, как истечет время работы данной функции. Ближний свет фар и габаритные огни при этом выключатся.

2.6.4 Функция поиска автомобиля

Режим ручного управления фарами

Чтобы включить функцию поиска автомобиля, установите кнопку запуска двигателя в положение **OFF** и нажмите

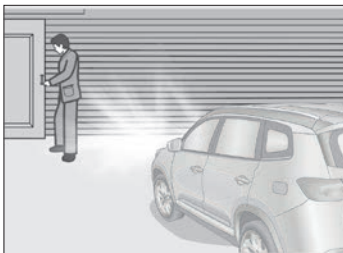

кнопку отпирания на пульте дистанционного управления. На 60 секунд включится ближний свет фар и габаритные огни. Чтобы продлить работу функции еще на 60 секунд, нажмите кнопку отпирания на пульте дистанционного управления еще раз.



Режим автоматического управления фарами

Установите переключатель приборов освещения в положение **AUTO** до остановки автомобиля. В темном помещении или в темное время суток нажмите кнопку отпирания на пульте дистанционного управления. Ближний свет фар и габаритные огни включатся автоматически на 30 секунд.

Примечание. Если автомобиль не имеет режима автоматического управления фарами, то, чтобы воспользоваться функцией поиска автомобиля, необходимо перед его покиданием включить функцию задержки выключения света фар.

2.6.5 Система автоматического управления светом фар (AHL) (в варианном исполнении)

При кнопке запуска двигателя, находящейся в положении **ON**, установите переключатель приборов освещения в положение **AUTO**. Когда ближний свет фар автоматически включится, переведите переключатель приборов освещения от себя и отпустите. Когда скорость автомобиля превысит 40 км/ч, на приборной панели загорится белый индикатор  и система AHL включится. После этого система будет переключать дальний и ближний свет фар автоматически

с учетом дорожных условий (наличие попутного и встречного транспорта, выполнение обгона и т. д.).

Когда при активной системе АНЛ водитель выполняет включение дальнего света фар или сигнализацию дальним светом фар, белый индикатор  на приборной панели гаснет. Переведите переключатель приборов освещения по направлению от рулевого колеса и отпустите. Система АНЛ возобновит работу.

Примечания:

1. При скорости автомобиля ниже 30 км/ч система автоматического управления светом фар (АНЛ) автоматически переключает дальний свет фар на ближний.
2. При слишком большой яркости окружающего света система автоматического управления светом фар (АНЛ) тоже автоматически переключает дальний свет фар на ближний и наоборот.
3. При включении левых или правых указателей поворота система автоматического управления светом фар (АНЛ) перестает автоматически переключать дальний свет фар на ближний и наоборот.
4. Выбор режима работы системы автоматического управления светом фар (АНЛ) осуществляется на экране мультимедийной системы (для получения дополнительной информации см. раздел 3.6 «Мультимедийная система»).

2.6.6 Запотевание фар

При низкой температуре или высокой влажности окружающего воздуха на внутренней стороне рассеивателей фар может появиться конденсат. Через некоторое время после включения фар конденсат начнет исчезать и может остаться лишь по краям рассеивателей. Это нормальное явление. Конденсат никак не влияет на работу фар. Если фары запотели, включите ближний или дальний свет на 30 минут. Через некоторое время после включения фар конденсат исчезает сам. Это нормальное явление.

ВНИМАНИЕ!

При преодолении брода не превышайте максимально допустимые параметры (глубина брода, скорость движения и т. д.), иначе вода может попасть в фары.

Если Вы открыли пылезащитные кожухи фар, не забудьте после этого их закрыть, так как в фары может попасть вода.

При замене лампы строго соблюдайте порядок установки каждой детали для обеспечения надлежащей работы и герметичности фары. При закрывании пылезащитного кожуха фары проверьте состояние уплотнительного кольца. Держите кожух в чистоте! В противном случае в фару может попасть вода и пыль, что чревато серьезными последствиями.

Категорически запрещается использовать установки высокого давления для мойки моторного отделения и, в частности, фар. Вода, подаваемая под высоким давлением, может привести к поломке арматуры световых приборов и попасть в вентиляционное отверстие или электрический разъем фары, результатом чего может стать образование сильного конденсата на внутренней поверхности рассеивателя.

2.7 СИДЕНЬЯ

2.7.1 Подголовники

Передние сиденья

Чтобы поднять подголовник, просто потяните его вверх и установите на нужную высоту.

Чтобы опустить подголовник, потяните его вниз, держа при этом нажатой кнопку фиксатора, расположенную с наружной стороны.

Снятие подголовника. Для снятия подголовника нажмите обе кнопки фиксатора и удерживайте их нажатыми до тех пор, пока полностью не извлечете подголовник из спинки сиденья.

Установка подголовника. Для установки снятого подголовника совместите его стойки с отверстиями для установки и надавите на подголовник до его перемещения в положение фиксации.

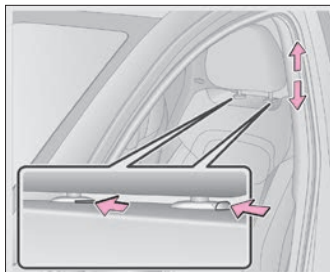

Задние сиденья

Чтобы поднять подголовник, просто потяните его вверх и установите на нужную высоту.

Чтобы опустить подголовник, потяните его вниз, держа при этом нажатой кнопку фиксатора, расположенную с наружной стороны.

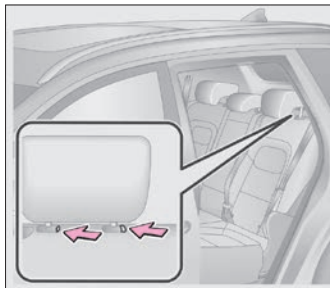

Снятие подголовника. Для снятия подголовника нажмите обе кнопки фиксатора и удерживайте их нажатыми до тех пор, пока полностью не извлечете подголовник из спинки сиденья.

Установка подголовника. Для установки снятого подголовника совместите его стойки с отверстиями для установки и надавите на подголовник до его перемещения в положение фиксации.

ПРЕДУПРЕЖДЕНИЕ!

Перед началом движения убедитесь, что подголовники надежно зафиксированы.

В противном случае незафиксированные подголовники могут стать причиной дорожно-транспортного происшествия и получения травм.

2.7.2 Передние сиденья

Правильное положение на сиденье

Сиденья, подголовники, ремни безопасности и подушки безопасности предназначены для защиты водителя и пассажиров. Правильное пользование ими повышает безопасность водителя и пассажиров.

Сев на сиденье, отклоните спинку сиденья назад (оптимальным является угол наклона спинки от вертикали – 25 градусов) и откиньтесь на спинку сиденья.

Водитель и передний пассажир не должны сидеть слишком близко к панели управления. При управлении

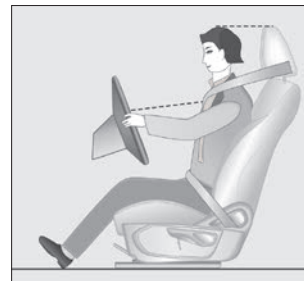

автомобилем руки водителя, лежащие на рулевом колесе, должны быть немного согнуты в локтях. Ноги должны быть немного согнуты в коленях, чтобы было удобнее управлять педалями. Отрегулируйте высоту подголовника так, чтобы его верхний край находился на одном уровне с Вашей макушкой.

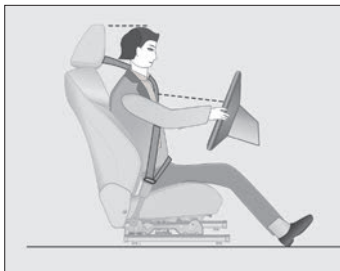

Плечевая лямка ремня безопасности должна проходить по середине плеча вплотную к груди и не касаться шеи, а поясная лямка должна располагаться как можно ближе к бедрам, но не на животе.

Сиденье с ручным приводом регулировки

1 – Регулировка угла наклона спинки сиденья. Полностью обопричьтесь на спинку сиденья и потяните за рычаг регулировки угла наклона спинки сиденья. Усиливая или ослабляя давление на спинку сиденья, отрегулируйте угол её наклона. Когда будет достигнут требуемый угол наклона спинки сиденья, отпустите рычаг регулировки. Еще раз нажмите на спинку сиденья, чтобы убедиться в надежности её фиксации.

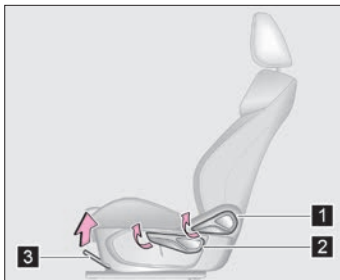

2 – Регулировка сиденья по высоте (только сиденье водителя). Подними-

те или опустите рычаг регулировки сиденья по высоте, чтобы отрегулировать его вертикальное положение.

3 – Регулировка продольного положения сиденья. Для регулировки продольного положения сиденья служит рукоятка, расположенная спереди под подушкой. Потяните рукоятку вверх и отрегулируйте продольное положение сиденья. Установив сиденье в требуемое положение, отпустите рукоятку. Затем покачайте сиденье вперед-назад, чтобы убедиться в надежности его фиксации.

Сиденье с электроприводом регулировки (в варианном исполнении)

1 – Регулировка продольного положения сиденья. Переместите регулятор продольного положения вперед или назад, чтобы изменить положение сиденья в горизонтальной плоскости.

2 – Регулировка сиденья по высоте (только сиденье водителя). Переместите переднюю сторону регулятора продольного положения вверх или вниз, чтобы отрегулировать сиденье по высоте.

3 – Регулировка угла наклона спинки сиденья. Переместите верхнюю сторону регулятора угла наклона спинки сиденья вперед или назад, чтобы отрегулировать угол наклона спинки сиденья. Длительными или короткими нажатиями регулятора поясничной опоры сиденья водителя (**в варианном исполнении**) можно отрегулировать сиденье таким образом, чтобы добиться максимального комфорта в области поясницы и обеспечить правильный изгиб позвоночника.

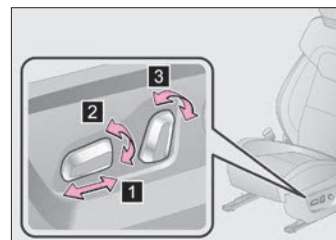

Нажмите и удерживайте кнопку , чтобы усилить поддержку верхней и одновременно ослабить поддержку нижней части поясницы.

Нажмите и удерживайте кнопку , чтобы усилить поддержку нижней и одновременно ослабить поддержку верхней части поясницы.

Нажмите и удерживайте кнопку , чтобы увеличить профиль валика поясничной опоры.

Нажмите и удерживайте кнопку , чтобы уменьшить профиль валика поясничной опоры.

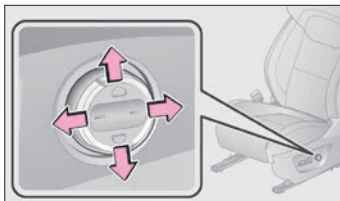

Примечание. Регулировка поясничной опоры в каждом направлении имеет свои пределы. Если в ходе регулировки Вы заметили, что предельное положение достигнуто, отпустите регулятор поясничной опоры.

ВНИМАНИЕ!

Во избежание повреждения сиденья при регулировке его положения под сиденьем не должно быть никаких предметов.

ПРЕДУПРЕЖДЕНИЕ!

Запрещается регулировать положение сиденья при движении автомобиля. Несоблюдение этого требования может стать причиной дорожно-транспортного происшествия и получения травм.

Избегайте слишком большого угла наклона спинки сиденья, поскольку ремни безопасности обеспечивают максимальную защиту при дорожно-транспортном происшествии, если водитель и передний пассажир сидят прямо, полностью опираясь при этом на спинку сиденья.

Диапазон регулировки передних сидений (с ручным и электрическим приводом регулировки)

Диапазон регулировки продольного положения сиденья составляет 240 мм. В нормальном положении сиденье имеет запас хода 200 мм в переднем и 40 мм в заднем направлении. Диапазон регулировки сиденья водителя по высоте составляет 60 мм. В нормальном положении сиденье имеет запас хода 40 мм в верхнем и 20 мм в нижнем направлении. Нормальный угол наклона спинки сиденья составляет 25 градусов. В этом положении диапазон регулировки наклона спинки сиденья составляет 30 градусов в переднем и 52 градуса в заднем направлении.

Примечание. Все данные о диапазоне регулировки сидений приведены для их нормального (штатного) положения.

2.7.3 Сиденья второго ряда

Складывание секционного сиденья (правая секция спинки сиденья складывается аналогичным образом)

Отрегулируйте высоту подголовников. При необходимости снимите их. Центральный подголовник сложите. Затем потяните вверх рычаг фиксации левой секции спинки сиденья и медленно опустите её вперед. Это позволит увеличить полезный объем багажного отделения.

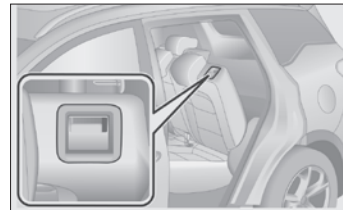

Примечание. Во избежание повреждения ремня безопасности при складывании спинки сиденья убедитесь, что плечевая лямка ремня пропущена сверху спинки.

ПРЕДУПРЕЖДЕНИЕ!

Запрещается складывать и раскладывать сиденья при движении автомобиля. Несоблюдение этого требования может стать причиной дорожно-транспортного происшествия и получения травм.

Продольное положение и угол наклона спинки сиденья второго ряда не регулируется. Угол наклона спинки составляет 25 градусов.

2.7.4 Обогрев сидений (в варианном исполнении)

Выключатели обогрева сидений водителя и переднего пассажира

Обогреватели сидений работают при кнопке запуска двигателя, находящейся в положении **ON**. При первом нажатии на выключатель включается вторая ступень нагрева (загораются оба индикатора). При втором нажатии на выключатель включается первая ступень нагрева (загорается один индикатор). При третьем нажатии на выключатель обогрев выключается.

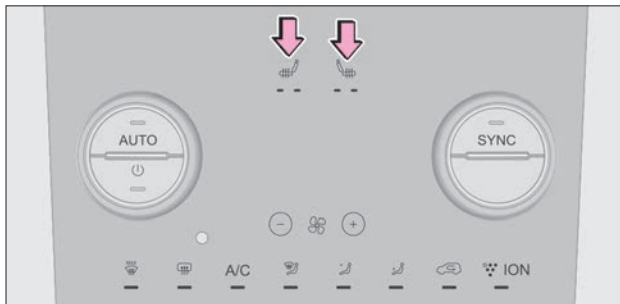

Обогрев задних сидений

Обогрев имеет две ступени. При первом нажатии на выключатель включается вторая ступень нагрева (загораются оба индикатора – верхний и нижний).

При втором нажатии на выключатель включается первая ступень нагрева (горит только нижний индикатор). При третьем нажатии на выключатель обогрев выключается (оба индикатора гаснут).

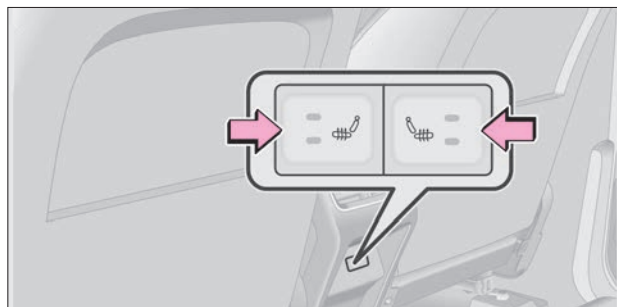

2.8 РЕМНИ БЕЗОПАСНОСТИ



2.8.1 Ремни безопасности

Во время движения водитель и все пассажиры всегда должны быть застегнуты ремнями безопасности. В противном случае повышается вероятность получения тяжелых травм при дорожно-транспортном происшествии.



Регулярно проверяйте состояние ремней безопасности. Если ремень безопасности не функционирует надлежащим образом, обратитесь к дилеру XCITE для его проверки и ремонта.

Оповещения в случае незастегнутых или неправильно застегнутых ремней безопасности передних сидений

Если ремень безопасности не застегнут и скорость движения автомобиля не превышает 25 км/ч, сигнализатор незастегнутого ремня безопасности  мигает, но звуковая сигнализация не включается. Когда скорость движения автомобиля превысит 25 км/ч, помимо мигания сигнализатора  также включится звуковая сигнализация.

Оповещения в случае незастегнутых или неправильно застегнутых ремней безопасности заднего сиденья

Красный сигнализатор указывает на то, что ремни безопасности не застегнуты, а зеленый сигнализатор – на то, что они застегнуты.

Когда скорость движения автомобиля превысит 25 км/ч, на приборной панели загорится сигнализатор незастегнутого заднего ремня безопасности  , и включится звуковая сигнализация. Через 30 секунд сигнализатор погаснет, и звуковая сигнализация выключится.

Правильное использование ремней безопасности

1. Регулировка по высоте верхнего крепления ремня безопасности (сиденья водителя и переднего пассажира):

1 – Как опустить верхнее крепление ремня безопасности: нажав кнопку фиксатора, переместите верхнее крепление ремня безопасности вниз.

2 – Как поднять верхнее крепление ремня безопасности: нажав кнопку фиксатора, переместите верхнее крепление ремня безопасности вверх.

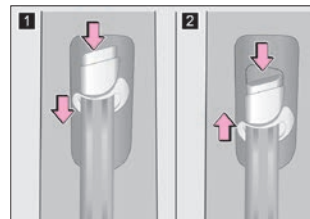

2. Застегивание и отстегивание ремня безопасности:

1 – Для застегивания ремня безопасности нужно вставить язычок ремня безопасности в замок до щелчка.

2 – Для отстегивания ремня безопасности нажмите кнопку на его замке. Если ремень не втягивается плавно во втягивающую катушку, вытяните его полностью и проверьте, нет ли перегибов или скручивания ленты. Убедитесь, что ремень плавно втягивается в инерционную катушку.

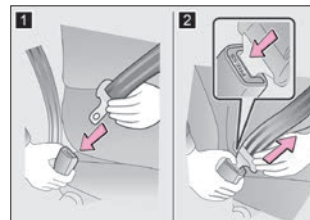

ПРЕДУПРЕЖДЕНИЕ!

Одним ремнем должен застегиваться только один человек. Запрещается застегиваться одним ремнем более чем одному человеку, включая ребенка.

Примечание. Ремень блокируется при резком вытягивании его из катушки, но не блокируется при плавном вытягивании.

ПРЕДУПРЕЖДЕНИЕ!

Убедитесь, что замок ремня безопасности находится в правильном положении и язычок ремня безопасности надежно зафиксирован в нем. Неправильная фиксация язычка ремня безопасности в замке может привести к серьезным травмам.

Не используйте ремень безопасности с язычком ремня безопасности, не вставленным в замок. В этом случае ремень безопасности не защитит Вас при резком торможении или дорожно-транспортном происшествии.

3. Отрегулируйте положение ремней безопасности.

Отрегулируйте угол наклона спинки сиденья, сядьте прямо и полностью обопритесь на спинку сиденья. Расположите поясную лямку ремня как можно ближе к бедрам, но не на животе, затем отрегулируйте верхнее крепление ремня безопасности таким образом, чтобы ремень плотно облегал плечо, но не сползал с него и не касался шеи.

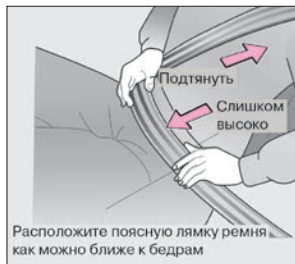

ПРЕДУПРЕЖДЕНИЕ!

Дети, располагающиеся на задних сиденьях, должны всегда пользоваться ремнями безопасности или подходящими удерживающими устройствами.

Не расстегивайте одежду, находясь в автомобиле. В противном случае ремень безопасности будет касаться Ва-

шего тела напрямую и максимальный защитный эффект достигнут не будет.

Не наклоняйте спинку сиденья больше, чем это необходимо для удобной посадки. Эффективность ремней безопасности максимальна, когда пассажиры сидят прямо и полностью опираются на спинки сидений.

Убедитесь, что плечевая лямка ремня безопасности проходит у Вас по плечу. Запрещается пропускать ремень под рукой. Ремень безопасности не должен касаться шеи или сползать с плеча. В противном случае снизится эффективность ремня безопасности при дорожно-транспортном происшествии.

Высоко расположенная поясная лямка ремня безопасности и слабо натянутый ремень безопасности могут стать причиной тяжелых травм или смерти из-за эффекта «подныривания» под ремень при дорожно-транспортном происшествии или других непредвиденных обстоятельствах.

Уход за ремнями безопасности

Периодически проверяйте состояние лент ремней безопасности (на предмет повреждения или износа). Растянувшиеся (например, в результате дорожно-транспортного происшествия) ремни безопасности и другие соответствующие детали подлежат проверке у дилера XCITE и при необходимости замене.

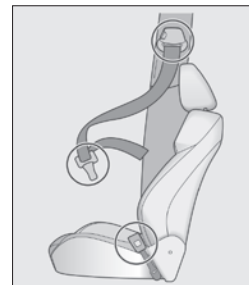

ПРЕДУПРЕЖДЕНИЕ!

Не допускайте попадания воды в механизм инерционной катушки.

Запрещается применять химические вещества, горячую воду, отбеливатели или красящие вещества.

Для очистки ленты ремней безопасности применяйте раствор нейтрального моющего средства или чистую теплую воду. Для сушки ремней безопасности используйте естественные условия. Использование для этого нагревательных приборов запрещено.

Запрещается самостоятельно ремонтировать или смазывать инерционную катушку и замок ремня безопасности, либо заменять ленту ремня. В противном случае компания ООО «Автозавод Санкт-Петербург» не несет ответственности за возможные последствия.

ПРЕДУПРЕЖДЕНИЕ!

Если автомобиль попал в серьезное дорожно-транспортное происшествие, но при этом ремни безопасности не получили явных повреждений, следует обратиться к дилеру XСITE для проверки и при необходимости замены ремней безопасности.

Следите, чтобы язычок ремня безопасности вставлялся в замок полностью, а лента ремня не перекручивалась. Если ремень безопасности не функционирует надлежащим образом, обратитесь к дилеру XСITE для его проверки и ремонта.

Запрещается самостоятельно устанавливать, демонтировать или утилизировать ремни безопасности, а также изменять их конструкцию. Для выполнения перечисленных выше операций обращайтесь к дилеру XСITE.

Меры предосторожности при использовании ремней безопасности

• Использование ремней безопасности детьми

Ремни безопасности Вашего автомобиля предназначены для использования взрослыми людьми. Для перевозки детей, рост которых не позволяет им пользоваться ремнями безопасности, используйте специальные детские удерживающие устройства (см. раздел 2.9 «Детские удерживающие устройства»). Если рост ребенка позволяет правильно пользоваться ремнем безопасности, следуйте общим требованиям по его использованию. Если ребенок слишком большой, чтобы пользоваться детским удерживающим устройством, то его следует перевозить на заднем сиденье и застегивать ремнем безопасности.

Не позволяйте детям находиться в движущемся автомобиле стоя или на коленях – как на переднем, так и на заднем сиденье. Дети, не застегнутые ремнем безопасности или не находящиеся в детском удерживающем устройстве, могут получить тяжелую травму или погибнуть при резком торможении или дорожно-транспортном происшествии. Запрещается перевозить ребенка на коленях взрослого пассажира. Если пассажир держит ребенка на руках, это не может обеспечить ему достаточную защиту.

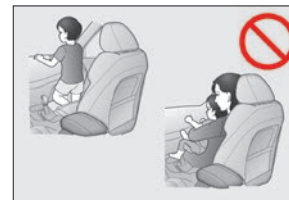

• Использование ремней безопасности беременными женщинами

Беременным женщинам следует получить медицинскую консультацию и соответствующим образом пользоваться рем-

нем безопасности. Поясная лямка ремня должна находиться как можно ниже к бедрам беременной женщины, как и у других пассажиров. Полностью вытяните ленту ремня безопасности, пропустите её через плечо и над грудной клеткой. Необходимо избегать расположения поясной лямки ремня безопасности на животе.

При неправильном использовании ремня безопасности не только беременная женщина, но и её плод могут получить тяжелую травму в результате дорожно-транспортного происшествия или резкого торможения.

2.8.2 Устройство предварительного натяжения (в варианном исполнении)

1. Совместное применение подушек безопасности и устройства предварительного натяжения способствует снижению тяжести последствий при серьезном дорожно-транспортном происшествии.

2. Устройство предварительного натяжения может не сработать в случае незначительного фронтального столкновения или бокового столкновения.

3. Устройство предварительного натяжения сиденья переднего пассажира может сработать даже при отсутствии пассажира на переднем сиденье.

4. После срабатывания устройства предварительного натяжения инерционная катушка натягивает ремень безопасности, плотно удерживая водителя или переднего пассажира на месте.

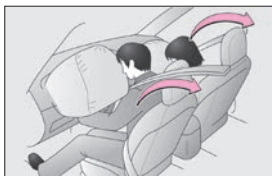
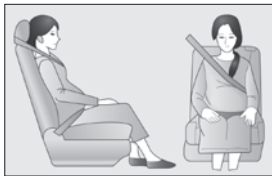

5. При срабатывании устройства предварительного натяжения слышен характерный шум и выделяется небольшое количество нетоксичного газа. Газ, образующийся при срабатывании устройства предварительного натяжения, не вызывает пожара и, как правило, не причиняет вреда здоровью человека.

ПРЕДУПРЕЖДЕНИЕ!

В случае срабатывания устройства предварительного натяжения загорается сигнализатор неисправности системы подушек безопасности. Незамедлительно обратитесь к дилеру XСITE для проверки и ремонта автомобиля.

Запрещается изменять конструкцию, демонтировать, подвергать ударному воздействию или вскрывать компоненты удерживающей системы и соответствующую электрическую проводку. В противном случае работа устройства предварительного натяжения может быть нарушена, оно может сработать внезапно или не сработать совсем, результатом чего может стать тяжелая травма или гибель людей.

Функциональные ограничения

Работоспособность устройства предварительного натяжения может нарушиться в результате:

1. Внесения изменений в конструкцию подвески.
2. Внесения изменений в конструкцию передней части автомобиля.
3. Ремонта устройства предварительного натяжения или других расположенных поблизости компонентов.
4. Получения повреждения устройством предварительного натяжения в сборе или зоной рядом с ним.
5. Установки защиты решетки радиатора или других аксессуаров на переднюю часть автомобиля.

2.8.3 Трехточечный ремень безопасности центрального сиденья второго ряда

Трехточечный ремень безопасности центрального сиденья второго ряда

Чтобы отсоединить малую скобу замка от левой (малой) пряжки сиденья второго ряда, необходимо вставить жало плоской отвертки, обернутое клейкой лентой, в прорезь в пряжке, как показано на рисунке.

Примечание. Перед складыванием спинки сиденья необходимо отстегнуть трехточечный ремень безопасности центрального сиденья второго ряда. В противном случае ремень безопасности может заблокироваться и не разблокироваться.



2.9 ДЕТСКИЕ УДЕРЖИВАЮЩИЕ УСТРОЙСТВА И МЕРЫ ПРЕДОСТОРОЖНОСТИ

Детские удерживающие устройства и меры предосторожности

Статистические данные говорят о том, что перевозить ребенка безопаснее на заднем сиденье в детском удерживающем устройстве, а не на переднем сиденье. Выбирайте такое детское удерживающее устройство, которое подходит для Вашего автомобиля и соответствует возрасту и весу Вашего ребенка.

Более подробные сведения об установке приведены в инструкции, прилагаемой к конкретному детскому удерживающему устройству. В данном руководстве приведены сведения об установке трех типов детских удерживающих устройств, крепящихся ремнями безопасности. Здесь также приведены сведения об установке универсальных детских удерживающих устройств.

Примечания:

1. Для эффективной защиты при дорожно-транспортном происшествии или при внезапном торможении ребенок должен быть застегнут ремнем безопасности или находиться в детском удерживающем устройстве, соответствующем его возрасту и весу. Если пассажир держит ребенка на руках, это не может заменить детское удерживающее устройство.
2. Детское удерживающее устройство должно отвечать стандартам безопасности и требованиям законодательства. Компания ООО «Автозавод Санкт-Петербург» не несет ответственности за повреждения или дорожно-транспортные происшествия, возникшие из-за проблем с детским удерживающим устройством.

Классификация детских удерживающих устройств

Детское удерживающее устройство должно соответствовать автомобильным стандартам для детских удерживающих устройств и систем обеспечения безопасности детей (ECE R44). Как правило, на детских удерживающих устройствах, прошедших испытания, есть сертификационный знак, а также этикетка оранжевого цвета, подтверждающая соответствие требованиям стандарта ECE R44. На этой этикетке приведена информация о группе по весу ребенка, типе крепления ISOFIX и сертификации детского удерживающего устройства.

В соответствии с правилами детские удерживающие устройства разделяют на следующие пять групп:

Группа по весу ребенка	Вес
0	0–10 кг
0+	0–13 кг
I	9–18 кг
II	15–25 кг
III	22–36 кг

- Группа по весу 0/0+: рекомендуется установка детской кроватки категории 0/0+ или 0/I с расположением ребенка лицом назад.
- Группа по весу I: рекомендуется установка детского удерживающего устройства категории I или II с креплением собственным ремнем безопасности.
- Группа по весу II/III: рекомендуется установка детского удерживающего устройства категории II со спинкой.
- Для группы по весу III рекомендуется установка детского удерживающего устройства без спинки.

Детские удерживающие устройства, устанавливаемые на пассажирские сиденья:

Группа по весу ребенка	Сиденье переднего пассажира	Крайнее сиденье второго ряда	Центральное сиденье второго ряда	Сиденье третьего ряда (в вариантном исполнении)
Группа 0 (до 10 кг)	X	U, L	X	U
Группа 0+ (0–13 кг)	X	U, L	X	U
Группа I (9–18 кг)	X	U, L	X	U
Группа II (15–25 кг)	X	UF, L	X	U
Группа III (18–22 кг)	X	UF, L	X	U

L: если данная модель автомобиля есть в списке допустимых моделей автомобилей у производителя детского удерживающего устройства, разрешается установка детских удерживающих устройств, относящихся к категории «полууниверсальное» и предназначенных для использования в данной весовой группе.

U: разрешается установка детских удерживающих устройств, относящихся к категории «универсальное» и предназначенных для использования в данной весовой группе.

UF: разрешается установка детских удерживающих устройств с расположением ребенка лицом вперед, относящихся к категории «универсальное» и предназначенных для использования в данной весовой группе.

X: сиденье не подходит для установки детских удерживающих устройств, предназначенных для использования в данной весовой группе.

Детские удерживающие устройства с креплениями ISOFIX

ISOFIX – это система, предназначенная для крепления детских удерживающих устройств в автомобиле, соответствующая автомобильным стандартам для детских удерживающих устройств и систем обеспечения безопасности детей (ECE R44). Скобы ISOFIX расположены в нижней части спинки крайних сидений второго ряда. Рядом со скобами ISOFIX на нижней части спинки сиденья расположены ярлыки .

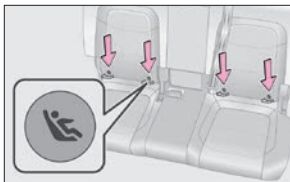

ПРЕДУПРЕЖДЕНИЕ!

При креплении детского удерживающего устройства к скобам ISOFIX строго следуйте инструкции изготовителя конкретного изделия.

Приведенная ниже таблица поможет Вам выбрать детское удерживающее устройство ISOFIX подходящего размерного класса.

Размерный класс детских удерживающих устройств ISOFIX

Размерный класс	Описание
A	Полноразмерное детское удерживающее устройство с расположением ребенка лицом вперед
B	Уменьшенное детское удерживающее устройство с расположением ребенка лицом вперед
B1	Уменьшенное детское удерживающее устройство с расположением ребенка лицом вперед
C	Полноразмерное детское удерживающее устройство с расположением ребенка лицом назад
D	Уменьшенное детское удерживающее устройство с расположением ребенка лицом назад
E	Детское удерживающее устройство для перевозки грудного ребенка с расположением ребенка лицом назад
F	Детское удерживающее устройство для перевозки грудного ребенка с расположением ребенка лицом влево
G	Детское удерживающее устройство для перевозки грудного ребенка с расположением ребенка лицом вправо

Места установки детских удерживающих устройств ISOFIX

Группа по весу ребенка	Размерный класс	Тип удерживающего устройства	Место установки			
			сиденье переднего пассажира	крайнее сиденье второго ряда	центральное сиденье второго ряда	сиденье третьего ряда <i>(в варианном исполнении)</i>
Группа 0 (до 10 кг)	F	ISO/L1	X	X	X	X
	G	ISO/L2	X	X	X	X
	E	ISO/R1	X	IL	X	X
Группа 0+ (до 13 кг)	E	ISO/R1	X	IL	X	X
	D	ISO/R2	X	IL	X	X
	C	ISO/R3	X	IL	X	X
	D	ISO/R2	X	IL	X	X
	C	ISO/R3	X	IL	X	X
Группа I (9–18 кг)	B	ISO/F2	X	IL, IUF	X	X
	B1	ISO/F2X	X	IL, IUF	X	X
	A	ISO/F3	X	IL, IUF	X	X
	A	ISO/F3	X	IL, IUF	X	X
Группа II (15–25 кг)	/	(1)	/	/	/	/
Группа III (18–22 кг)	/	(1)	/	/	/	/

X: сиденье не подходит для установки детских удерживающих устройств ISOFIX.

IL: разрешается установка детских удерживающих устройств, относящихся к категориям «конкретная модель автомобиля» или «полууниверсальное» и предназначенных для использования в данной весовой группе.

IUF: разрешается установка детских удерживающих устройств с расположением ребенка лицом вперед, относящихся к категории «универсальное» и предназначенных для использования в данной весовой группе.

(1): детское удерживающее устройство без указания группы по весу ребенка ISO/ XX (от A до G). Для получения более подробной информации о группах по весу см. список допустимых моделей автомобилей у производителя детского удерживающего устройства.

Крепление верхней стропы

• SUV и хэтчбек

Данная модель автомобиля оборудована специальными креплениями для верхней стропы детского удерживающего устройства с расположением ребенка лицом вперед. Эти крепления находятся на задней стороне спинки сидений второго ряда.

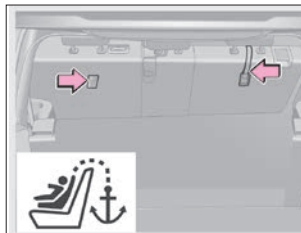

• Седан

Данная модель автомобиля оборудована специальными креплениями для верхней стропы детского удерживающего устройства с расположением ребенка лицом вперед. Эти крепления находятся на крючке для одежды за подголовником.

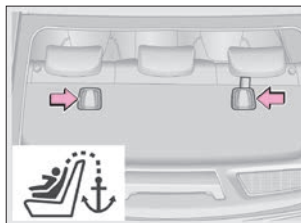

Перед установкой на сиденье детского удерживающего устройства необходимо снять с сиденья подголовник и присоединить к креплению устройства ограничения углового перемещения не проходит прямо через подголовник и не огибает его. Устройство ограничения углового перемещения и подголовник не должны касаться друг друга.

После присоединения устройства ограничения углового перемещения к креплению его необходимо натянуть. Более подробные сведения об установке и креплении на сиденье детского удерживающего устройства с устройством ограничения

углового перемещения приведены в инструкции, прилагаемой к конкретному детскому удерживающему устройству.

ПРЕДУПРЕЖДЕНИЕ!

Убедитесь, что устройство ограничения углового перемещения не проходит прямо через подголовник и не огибает его. После установки детского удерживающего устройства присоедините и натяните устройство ограничения углового перемещения. Неправильная установка детского удерживающего устройства может стать причиной травмирования ребенка.

SUV и хэтчбек: если на автомобиле установлена шторка багажного отделения, то перед присоединением устройства ограничения углового перемещения шторку необходимо снять.

• **Детское удерживающее устройство для перевозки грудного ребенка с расположением ребенка лицом назад**

Детское удерживающее устройство для перевозки грудного ребенка с расположением ребенка лицом назад устанавливается против хода автомобиля. Если при дорожно-транспортном происшествии грудной ребенок расположен лицом вперед, существует угроза повреждения центрального отдела позвоночника и спинного мозга. Если грудной ребенок расположен лицом назад, детское удерживающее устройство защитит его голову, шею и грудную клетку. Рекомендуется для группы 0 (до 10 кг) и для группы 0+ (до 13 кг).



- **Детское удерживающее устройство с расположением ребенка лицом вперед**

Детское удерживающее устройство с расположением ребенка лицом вперед устанавливается по ходу движения автомобиля. Рекомендуется для группы I (9-18 кг).

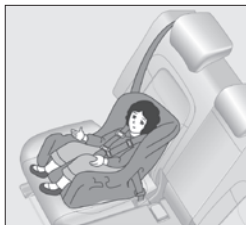

- **Дополнительная подушка**

Для детей, выросших из детского удерживающего устройства, следует использовать дополнительную подушку. Дополнительная подушка позволяет поднять ребенка и надежно зафиксировать его ремнем безопасности. (В соответствии с международными стандартами система автомобильных ремней безопасности проектируется исходя из роста пассажира не менее 150 см. Использование ремня безопасности пассажиром, рост которого не достигает 150 см, может привести к серьезной травме шеи при дорожно-транспортном происшествии).

Рекомендуется для группы II (15–25 кг) и для группы III (22–36 кг).



Установка детского удерживающего устройства (ISOFIX)

1. Найдите нижнее крепление ISOFIX, используемое для крепления детского удерживающего устройства.
2. Установите детское удерживающее устройство на заднее сиденье.
3. Вставьте и зафиксируйте в нижнем креплении ISOFIX нижний крючок детского удерживающего устройства.
4. Достаньте устройство ограничения углового перемещения детского удерживающего устройства и присоедините её к сиденью. Соответствующее крепление расположено за спинкой сиденья второго ряда.

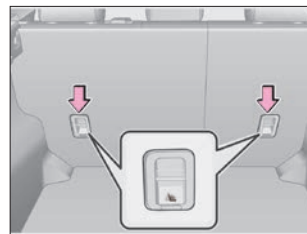
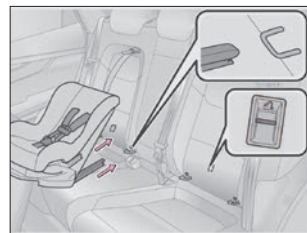
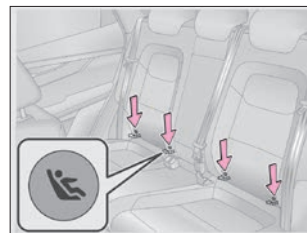

ПРЕДУПРЕЖДЕНИЕ!

Детские удерживающие устройства должны устанавливаться на заднее сиденье.

Запрещается после установки детского удерживающего устройства регулировать положение сиденья.

Проследите, чтобы язычки ремней безопасности были вставлены в замок полностью, а лента ремня безопасности не была перекручена.

Запрещено использовать один комплект крепежных колец для фиксации двух и более детских удерживающих устройств.

Если вес ребенка превышает 22 кг, запрещается крепить детское удерживающее устройство с помощью крепежных колец.

Если крепежное кольцо получило повреждения или подверглось действию высокой нагрузки при дорожно-транспортном происшествии, обратитесь для его замены к дилеру XСITE.

Если для установки детского удерживающего устройства за сиденьем водителя недостаточно места, разместите детское удерживающее устройство за сиденьем переднего пассажира.

Запрещается использовать крепежные скобы, предназначенные для детского удерживающего устройства, чтобы крепить что-либо еще, кроме детского удерживающего устройства. В противном случае компания ООО «Автозавод Санкт-Петербург» не несет ответственности за возможные последствия.

При неправильной установке детского удерживающего устройства ребенок или другие пассажиры могут получить тяжелые травмы или погибнуть при внезапном торможении, маневре или дорожно-транспортном происшествии.

Убедитесь, что устройство ограничения углового перемещения надежно закреплено. Также убедитесь в надежности крепления детского удерживающего устройства, покачав его в разные стороны. Соблюдайте все инструкции изготовителя по установке детского удерживающего устройства. Если детское удерживающее устройство должным образом не зафиксировано, ребенок или другие пассажиры могут получить тяжелые травмы или погибнуть при внезапном торможении, маневре или дорожно-транспортном происшествии.

Если детское удерживающее устройство не дает зафиксировать переднее сиденье, не устанавливайте детское удерживающее устройство на заднее сиденье. В противном случае ребенок или передний пассажир могут погибнуть или получить тяжелую травму при внезапном торможении или дорожно-транспортном происшествии. Не позволяйте детям играть с ремнем безопасности, используемым для крепления детского удерживающего устройства. Если ремень обовьется вокруг шеи ребенка, то может возникнуть ситуация, когда станет невозможно снять ремень и наступит удушье, либо ребенок получит другую тяжелую травму или погибнет. При невозможности отстегнуть запорную скобу нужно разрезать ленту ремня.

Оставляйте детское удерживающее устройство надежно закрепленным на сиденье, даже если детское удерживающее устройство не используется. Не оставляйте детское удерживающее устройство в салоне незакрепленным.

Если Вам нужно убрать детское удерживающее устройство из салона, отстегните его и достаньте из автомобиля или уберите в багажное отделение. В противном случае при дорожно-транспортном происшествии оно может стать причиной тяжелой травмы или гибели людей.

Меры предосторожности при установке детского удерживающего устройства

Данная табличка на солнцезащитном козырьке переднего пассажира напоминает о том, что автомобиль оборудован фронтальными подушками безопасности. Соблюдайте следующие меры безопасности:

1. Во всех случаях запрещается использовать обращенное назад детское удерживающее устройство на сиденье, защищенном функционирующей подушкой безопасности, установленной перед этим сиденьем. Это может привести к гибели ребенка или нанесению ему серьезных телесных повреждений.

2. Ни при каких обстоятельствах не вносите изменения в конструкцию крепления детского удерживающего устройства или ремней безопасности.

3. Запрещается крепить детское удерживающее устройство одним только ремнем безопасности. Для крепления детского удерживающего устройства на заднем сиденье используйте стандартные крепления.

При несоблюдении данных требований Вы сами несете ответственность за последствия этого.



ПРЕДУПРЕЖДЕНИЕ!

После того, как язычок ремня безопасности будет вставлен в замок, убедитесь в надежной фиксации язычка ремня безопасности в замке и отсутствии перекручивания поясной и плечевой лямок ремня безопасности.

Не вставляйте монеты, скрепки и другие предметы в замок ремня безопасности, поскольку они помешают надежной фиксации язычка ремня безопасности в замке.

Если ремень безопасности не работает надлежащим образом, он не сможет защитить ребенка от тяжелой травмы или гибели. Незамедлительно обратитесь к дилеру ХСІТЕ для проверки и ремонта автомобиля. Не устанавливайте детское удерживающее устройство на сиденье до тех пор, пока соответствующий ремень безопасности не будет отремонтирован.

Плечевая лямка ремня безопасности всегда должна располагаться посередине плеча ребенка. Ремень безопасности не должен касаться шеи ребенка или сползать с его плеча. В противном случае ребенок может погибнуть или получить тяжелую травму при внезапном торможении или дорожно-транспортном происшествии.

3. ОБОРУДОВАНИЕ АВТОМОБИЛЯ

3.1 ПУЛЬТ ДИСТАНЦИОННОГО УПРАВЛЕНИЯ

3.1.1 Пульт дистанционного управления

Пульт дистанционного управления позволяет Вам дистанционно отпирать и запирают двери автомобиля, а также открывать дверь багажного отделения, находясь от него на расстоянии до 20 метров, если между пультом дистанционного управления и автомобилем отсутствуют препятствия.

- 1 – Пульт дистанционного управления (металлический).
- 2 – Пульт дистанционного управления (пластиковый).

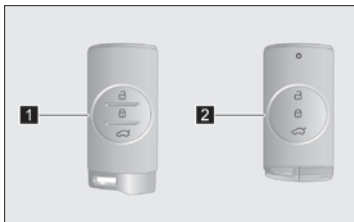

- 1 – Индикатор.
- 2 – Кнопка запирания.
- 3 – Кнопка отпирания.
- 4 – Кнопка открывания двери багажного отделения.
- 5 – Механический ключ.
- 6 – Кнопка фиксатора механического ключа.

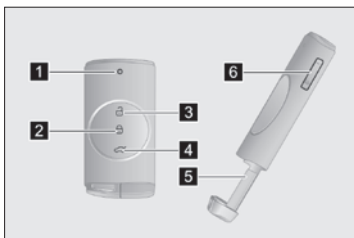

Функциональные ограничения

• В перечисленных ниже случаях пульт дистанционного управления может работать неустойчиво:

1. В непосредственной близости от автомобиля использует другой пульт дистанционного управления.
2. Пульт дистанционного управления удален от автомобиля на расстояние, превышающее 20 метров.
3. Металлический предмет экранирует пульт дистанционного управления или контактирует с ним.
4. Пульт дистанционного управления находится в непосредственной близости от другого электронного устройства (например, мобильного телефона или компьютера).
5. Пульт дистанционного управления находится в непосредственной близости от портативной радиостанции или другого беспроводного устройства связи, работающего на той же частоте.
6. Пульт дистанционного управления находится вблизи телевизионного передатчика, радиостанции, электростанции, аэропорта, железнодорожной станции либо другого объекта, создающего сильное радиоизлучение или электрические помехи.

ВНИМАНИЕ!

Данное устройство является радиотехническим устройством малой мощности, работе которого могут мешать помехи, создаваемые промышленным, научным и медицинским оборудованием.

Запрещается несанкционированно вносить изменения в передаваемую полосу частот, увеличивать мощность передачи (включая установку усилителя высокочастотной

мощности) или устанавливать внешние или другие передающие антенны.

При пользовании данным устройством запрещается нарушать работу легально действующих беспроводных сетей. В случае возникновения помех немедленно прекратите пользоваться данным устройством до принятия Вами мер по их устранению.

• **Перечисленные ниже признаки могут свидетельствовать о разряде элемента питания пульта дистанционного управления**

1. Радиус действия функции дистанционного управления постепенно уменьшается.
2. Функция дистанционного управления не работает даже при отсутствии помех.
3. На приборной панели появилось предупреждение: «Smart key battery power is low» («Разряд элемента питания пульта дистанционного управления»).
4. При нажатии любой кнопки на пульте дистанционного управления индикатор горит тускло или не загорается вовсе.

Механический ключ

Механический ключ, встроенный в пульт дистанционного управления, предназначен для отпирания и запираания дверей в экстренной ситуации.

Чтобы воспользоваться механическим ключом, нажмите на кнопку фиксатора на обратной стороне пульта дистанционного управления. Закончив пользоваться механическим ключом, вставьте его об-

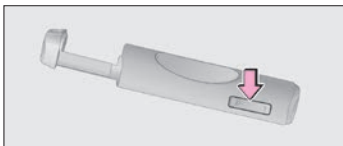

ратно в корпус пульта дистанционного управления для удобства пользования им и во избежание его утери (для получения дополнительной информации см. раздел 3.2 «Двери»).

Замена элемента питания пульта дистанционного управления

1. Нажмите кнопку фиксатора и извлеките механический ключ из пульта дистанционного управления.
2. С помощью плоской отвертки, обернутой изоляционной лентой, снимите сначала крышку пульта, а затем – печатную плату.

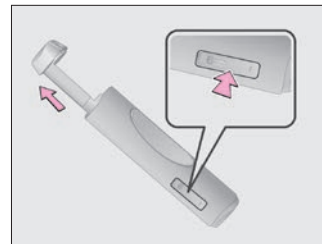

3. Извлеките разряженный элемент питания из печатной платы и установите новый элемент питания так, чтобы сторона со знаком (+) была направлена вверх.
4. Соберите пульт дистанционного управления ключа в последовательности, обратной его разборке.

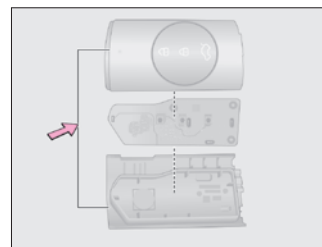

5. После замены элемента питания проверьте работоспособность пульта дистанционного управления (нажмите любую кнопку на пульте дистанционного управления и убедитесь, что индикатор загорается).

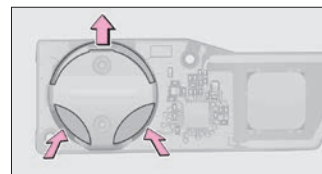

Примечание. Использованный литиевый элемент питания нельзя утилизировать как обычный бытовой мусор. Пожалуйста, утилизируйте использованный элемент питания в соответствии с местными правилами и требованиями по защите окружающей среды.

Примечания:

1. Убедитесь в том, что при установке элемента питания была соблюдена полярность.
2. Элемент питания интеллектуального ключа: литиевая батарея 3В-CR2032.
3. Если пульт дистанционного управления не работает надлежащим образом, при первой же возможности обратитесь к дилеру XCITE.

ВНИМАНИЕ!

Используйте только элемент питания, рекомендованный компанией ООО «Автозавод Санкт-Петербург».

При установке элемента питания не отгибайте и не подгибайте контакты.

Перед заменой элемента питания убедитесь, что у Вас сухие руки и что поблизости нет воды.

Не прикасайтесь к элементу питания, если у Вас на руках есть следы масла. Несоблюдение этого требования может вызвать коррозию элемента питания.

Не трогайте и не перемещайте никакие компоненты внутри пульта дистанционного управления. В противном случае его работоспособность может быть нарушена.

Замена элемента питания связана с определенными сложностями, поэтому при его самостоятельной замене существует вероятность повреждения пульта дистанционного управления. Вот почему для замены элемента питания рекомендуется обратиться к дилеру XCITE.

ПРЕДУПРЕЖДЕНИЕ!

Будьте особенно осторожны, чтобы не допустить проглатывание детьми использованного элемента питания или

какого-либо другого компонента пульта дистанционного управления. Это может нанести ребенку тяжелую травму или стать причиной его гибели.

3.1.2 Зона действия

Расположение антенн

- 1 – Внутренняя низкочастотная антенна в передней части автомобиля.
- 2 – Низкочастотная антенна в правой задней двери.
- 3 – Низкочастотная антенна в левой задней двери.
- 4 – Внешняя низкочастотная антенна в багажном отделении.

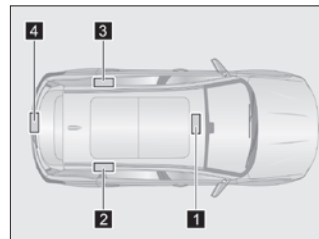

Зона обнаружения пульта дистанционного управления системой

■ Пуск двигателя и переключение положений выключателя пуска двигателя. Вы можете осуществлять пуск двигателя и переключение положений выключателя пуска двигателя, когда пульт дистанционного управления находится в зоне действия внутренней низкочастотной антенны в передней части автомобиля.

■ Отпирание и запираение дверей. Вы можете осуществлять отпирание и запираение дверей, когда пульт дистанци-

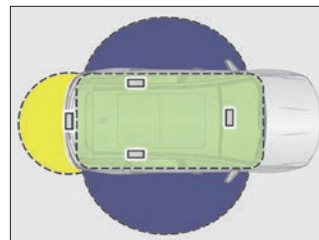

онного управления находится в зоне действия низкочастотной антенны в правой или левой задней двери.

Открытие двери багажного отделения. Вы можете осуществлять открывание двери багажного отделения, когда пульт дистанционного управления находится в зоне действия внешней низкочастотной антенны в багажном отделении.

В перечисленных ниже случаях система может не работать надлежащим образом.

1. Пульт дистанционного управления находится в багажном отделении.
2. При заперении дверей пульт дистанционного управления находится слишком близко к окну или крыше.
3. Пульт дистанционного управления находится в непосредственной близости от источника сильных электромагнитных помех.

Примечание. Низкочастотная антенна имеет радиус действия 1,5 м. Поэтому при пользовании системой доступа в автомобиль без ключа или выключателем пуска двигателя следите за тем, чтобы пульт дистанционного управления оставался в зоне действия низкочастотной антенны.

Зона автоматического обнаружения пульта дистанционного управления

Зона действия системы освещения при посадке и высадке. Когда водитель приближается к автомобилю, имея при себе пульт дистанционного управления, система освещения при посадке и высадке автоматически включает приборы освещения.

Зона автоматического запираения дверей при удалении водителя от автомобиля. Когда водитель удаляется от автомобиля, имея при себе пульт дистанционного управления, двери автоматически запираются.

Зона автоматического отпирания дверей при приближении водителя к автомобилю. Когда водитель приближается к автомобилю, имея при себе пульт дистанционного управления, двери автоматически отпираются.

Зона автоматического отпирания двери багажного отделения. Можно сделать так, чтобы при приближении или удалении от автомобиля водителя, имеющего при себе пульт дистанционного управления, дверь багажного отделения, соответственно, отпиралась или запиралась автоматически (см. раздел 3.12 «Дверь багажного отделения»).

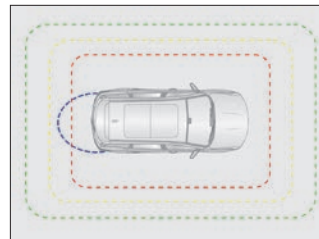

Примечания:

1. После того как все двери, включая дверь багажного отделения, будут закрыты, в салоне не должны оставаться люди. В противном случае система может работать некорректно.
2. На работу системы доступа в автомобиль без ключа, выключателя пуска двигателя, системы освещения при посадке и высадке, функций отпирания дверей при приближении к автомобилю и запираения дверей при удалении от автомобиля могут влиять внешние помехи. При нарушении работы указанных систем и функций воспользуйтесь альтернативным способом запираения/отпирания дверей или пуска двигателя (например, запираением и отпиранием дверей вручную, дистанционным пуском двигателя и т. д.).

3.1.3 Противоугонная система

Иммобилайзер

Пульт дистанционного управления имеет встроенный чип транспондера. Если пульт дистанционного управления не зарегистрирован в блоке управления противоугонной системой, встроенный чип не даст запустить двигатель.

Перечисленные ниже условия могут вызвать сбои в работе системы:

1. Пульт дистанционного управления контактирует с металлическим предметом.
2. В конструкцию системы иммобилайзера внесены изменения или она демонтирована.
3. Пульт дистанционного управления находится в непосредственной близости или контактирует с аналогичным пультом (имеющим встроенный чип транспондера) другого автомобиля.

ВНИМАНИЕ!

Не пытайтесь самостоятельно зарегистрировать пульт дистанционного управления в блоке управления противоугонной системой. Это может привести к нарушению работоспособности иммобилайзера.

Если стартер включается, но двигатель не запускается, причиной могут быть помехи, мешающие нормальной работе противоугонной системы. При первой же возможности обратитесь на сервисную станцию официального дилера XCITE для проверки и ремонта автомобиля.

Противоугонная система

Если при противоугонной системе, находящейся в режиме охраны, будет предпринята попытка несанкционированного проникновения в автомобиль, система предупредит об этом владельца включением звуковой и световой сигнализации.

Примечания:

1. Если двери заперты механическим ключом, Вы не сможете включить противоугонную систему. Вот почему рекомендуется запирайте двери с помощью пульта дистанционного управления.
2. Если после запираения двери с помощью пульта дистанционного управления отпереть дверь водителя механическим ключом и открыть ее, включится охранная сигнализация.

3. Во избежание неожиданного срабатывания противоугонной системы и для защиты автомобиля от угона после выхода из автомобиля убедитесь, что в нем никого не осталось, все окна полностью закрыты, а двери закрыты и заперты.

4. Когда противоугонная система автомобиля находится в режиме охраны, его можно выключить нажатием кнопки отпирания на пульте дистанционного управления или успешным пуском двигателя.

3.1.4 Система бесключевого доступа в автомобиль

Отпирание дверей

1. Подойдя к автомобилю, Вы должны, имея при себе пульт дистанционного управления, прикоснуться четырьмя пальцами к контактному датчику в наружной ручке двери. Система дистанционного управления замками проверит, зарегистрирован ли в ней этот пульт, и автоматически отперет двери.

2. Подойдите к автомобилю, имея при себе пульт дистанционного управления. Система освещения при посадке и высадке включит приборы освещения. Система дистанционного управления замками проверит, зарегистрирован ли в ней этот пульт, и автоматически отперет двери.

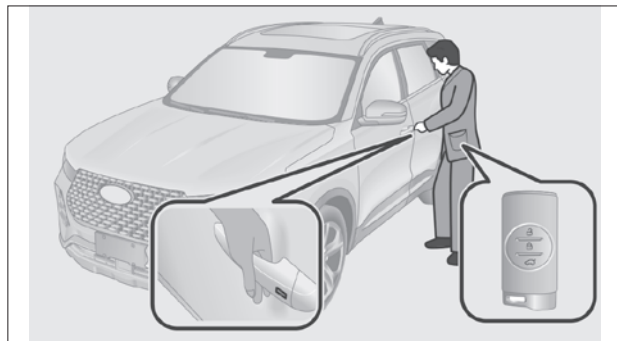

Запирание дверей

1. Имея при себе пульт дистанционного управления, прикоснитесь к контактному датчику в наружной ручке двери. Система дистанционного управления замками проверит, зарегистрирован ли в ней этот пульт, и автоматически запрет двери.
2. Когда Вы удаляетесь от автомобиля, имея при себе пульт дистанционного управления, система дистанционного управления замками проверит, зарегистрирован ли в ней этот пульт, и автоматически запрет двери.

Примечания:

1. Настройка автоматического отпирания и запираения дверей с помощью пульта дистанционного управления осуществляется на экране мультимедийной системы (для получения дополнительной информации см. раздел 3.6 «Мультимедийная система»).
2. Функция автоматического отпирания и запираения дверей отключается, если автомобиль стоял запертым более 3 дней. Работа данной функции возобновится после пуска двигателя.

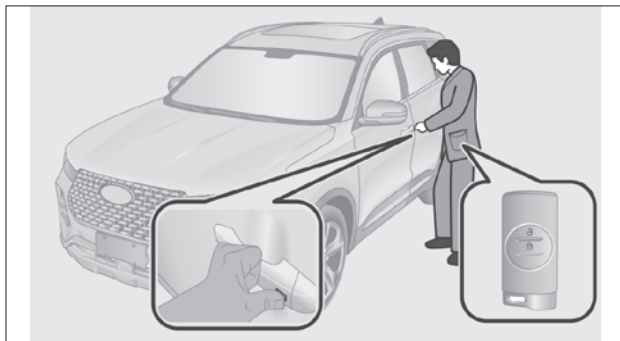

ВНИМАНИЕ!

Не кладите пульт дистанционного управления рядом с такими электронными устройствами, как компьютер, беспроводная мышь или мобильный телефон, поскольку в таком случае функция автоматического отпирания и запираения дверей может не работать.

Воспользоваться функцией автоматического отпирания и запираения дверей можно, если кнопка запуска двигателя находится в положении OFF, закрыты все двери, включая дверь багажного отделения, и пульт дистанционного управления не находится в автомобиле.

Если после закрывания всех дверей, включая дверь багажного отделения, пульт дистанционного управления остался в автомобиле или был удален от автомобиля на расстояние более 2,5 м, то функция автоматического отпирания и запираения дверей включена не будет.

Если после удаления пульта дистанционного управления от автомобиля на расстояние более 2,5 м не мигнули фонари аварийной световой сигнализации и не раздастся звуковой сигнал (подтверждая успешное включение режима охраны противоугонной системы), проверьте, заперлись ли двери автомобиля. В противном случае автомобиль может остаться незапертым.

Если после включения функции автоматического запираения дверей пульт дистанционного управления остается в непосредственной близости от автомобиля, то двери будут снова открыты через 15 минут. Еще через 15 минут, если пульт дистанционного управления по-прежнему остается рядом с автомобилем, функция автоматического отпирания и запираения дверей будет временно отключена для экономии заряда аккумуляторной батареи. Данная функция включится снова, если открыть любую дверь, включая дверь багажного отделения, а потом закрыть ее.

3.1.5 Противоугонная система

Постановка противоугонной системы в режим охраны

- **Режим охраны**

Установите кнопку запуска двигателя в положение **OFF** и закройте все двери, включая дверь багажного отделения. Чтобы запереть двери, нажмите кнопку запираения на пульте дистанционного управления, прикоснитесь к контактному датчику в наружной ручке двери или удалитесь от автомобиля, имея при себе пульт дистанционного управления. Двери запрутся автоматически, и противоугонная система перейдет в режим охраны.



Уведомление об успешной постановке противоугонной системы в режим охраны

Фонари аварийной световой сигнализации мигнут один раз, и прозвучит однократный звуковой сигнал.

Предупреждение о неудавшейся постановке противоугонной системы в режим охраны

Фонари аварийной световой сигнализации мигнут два раза. Звуковой сигнал при этом не звучит.

- **Автоматическая повторная постановка противоугонной системы в режим охраны**

Если после выключения режима охраны в течение 30 секунд не будет открыта ни одна дверь, включая дверь багажного от-

деления, произойдет автоматическая повторная постановка противоугонной системы в режим охраны, и двери будут снова заперты.

Примечания:

1. Предупреждение о постановке противоугонной системы в режим охраны отображается на экране мультимедийной системы (для получения дополнительной информации см. раздел 3.6 «Мультимедийная система»).
2. Если после выключения режима охраны открыть любую из дверей, включая дверь багажного отделения, режим автоматической повторной постановки противоугонной системы в режим охраны выключится.

ВНИМАНИЕ!

Если кнопка запуска двигателя не находится в положении OFF, Вы не сможете перевести противоугонную систему в режим охраны.

Если не закрыта какая-либо дверь, включая дверь багажного отделения, центральный замок запрет двери, но противоугонная система не сможет успешно перейти в режим охраны.

Если не закрыта какая-либо дверь, но дверь багажного отделения закрыта, центральный замок запрет и сразу же отопрет двери, и противоугонная система не сможет успешно перейти в режим охраны.

Выключение режима охраны противоугонной системы

Нажмите кнопку отпирания на пульте дистанционного управления, прикоснитесь к контактному датчику в наружной ручке двери или подой-



дите к автомобилю, имея пульт дистанционного управления при себе. Система проверит, зарегистрирован ли в ней этот пульт, и автоматически отперет двери, после чего режим охраны противоугонной системы будет выключен.

Подтверждение успешного выключения режима охраны

Фонари аварийной световой сигнализации мигнут два раза.

Режим включения охранной сигнализации

Если при включенном режиме охраны система обнаруживает попытку несанкционированного проникновения в автомобиль (например, злоумышленник открыл любую из дверей, включая дверь багажного отделения), охранная сигнализация включается в циклическом режиме. При этом звучит сирена и мигают фонари аварийной световой сигнализации. Чтобы выключить охранную сигнализацию, нажмите кнопку отпирания на пульте дистанционного управления или установите кнопку запуска двигателя в положение **ON**.

Примечания:

1. В случае срабатывания только по одному условию охранная сигнализация выполняет 3 рабочих цикла.
2. В случае срабатывания более чем по одному условию охранная сигнализация выполняет до 8 рабочих циклов. После этого сирена и фонари аварийной световой сигнализации выключаются.



3.1.6 Функция поиска автомобиля

В течение нескольких секунд дважды нажмите кнопку запирания на пульте дистанционного управления. После этого звуковой сигнал прозвучит 6 раз и столько же раз мигнут фонари аварийной световой сигнализации.

3.1.7 Дистанционный пуск двигателя (в варианном исполнении)

При кнопке запуска двигателя, находящейся в положении **OFF**, запертых дверях и пульте дистанционного управления, не находящемся в автомобиле, нажмите кнопку запирания на пульте дистанционного управления и удерживайте её нажатой несколько секунд для дистанционного пуска двигателя и автоматического включения кондиционера. Двигатель, запущенный дистанционно, выключится автоматически через 10 минут.

Примечания:

1. Во время дистанционного пуска двигателя в автомобиле не должно находиться никого, включая водителя.
2. Функция дистанционного пуска двигателя позволяет только отпереть, но не запереть двери автомобиля.
3. Расстояние, с которого осуществляется дистанционный пуск двигателя, не должно превышать нормальный радиус действия пульта дистанционного управления.
4. Когда после дистанционного пуска двигатель проработает 10 минут и выключится, Вы можете выполнить еще 2 дистанционных пуска двигателя. После этого пуск двигателя будет возможен только после установки кнопки запуска двигателя в положение **ON**.
5. После дистанционного пуска двигателя некоторые органы управления и системы не работают (например, переключатель света фар, переключатель очистителей и омывателей стекол, мультимедийная система). Для выхода из режима дистанционного пуска двигателя и восстановления работоспособности указанных органов управления систем нажмите педаль тормоза, имея при себе пульт дистанционного управления.

3.2 ДВЕРИ

3.2.1 Кнопки отпирания и запирания дверей

Чтобы отпереть или запереть двери из салона автомобиля, нажмите, соответственно, кнопку отпирания или кнопку запирания дверей.

1 – Кнопка отпирания.

2 – Кнопка запирания.

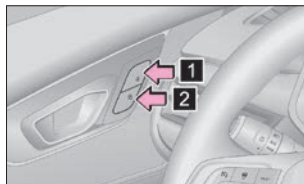

3.2.2 Открывание дверей с помощью внутренней ручки

Если дверь незаперта, чтобы открыть ее, достаточно потянуть за внутреннюю ручку.

Если дверь заперта, чтобы открыть ее, потяните за внутреннюю ручку два раза – первый раз, чтобы отпереть дверь, а второй – чтобы открыть ее.



3.2.3 Механический замок двери

В случае разряда аккумуляторной батареи или иной неисправности автомобиля двери невозможно будет отпереть или запереть с помощью центрального электрического замка. В таком случае Вы можете отпереть или запереть двери механическим ключом.

Отпирание и запирание двери водителя вручную:

1. Вставьте механический ключ в отверстие под заглушку в наружной ручке двери водителя. Действуя ключом как рычагом, откройте заглушку.

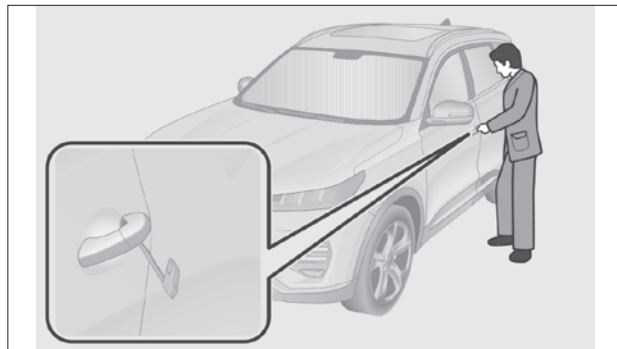

2. Вставьте механический ключ в замок двери водителя и поверните его по часовой стрелке, чтобы запереть дверь, или против часовой стрелки, чтобы отпереть дверь.

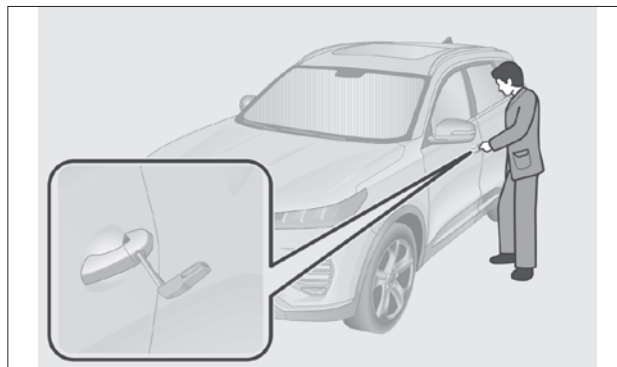

Запирание двери переднего пассажира и задних дверей вручную:

1. Снимите резиновую заглушку, которая находится на торцевой поверхности двери напротив механизма замка. Концом механического ключа поверните вниз желтый рычажок. После закрывания двери она будет заперта.
2. Установите резиновую заглушку на место и закройте дверь. Потяните за наружную ручку двери и убедитесь, что она заперта.
3. Откройте заднюю дверь и вставьте механический ключ в отверстие на торцевой поверхности двери напротив механизма замка. Концом механического ключа поверните вниз белый рычажок. После закрывания двери она будет заперта.
4. Закройте задние двери. Потяните двери за наружную ручку и убедитесь, что они заперты.

Примечания:

1. Если двери невозможно отпереть или запереть с помощью центрального электрического замка, необходимо при первой же возможности доставить автомобиль к дилеру ХСІТЕ для проверки и ремонта.
2. При пользовании механическим замком двери проверяйте, заперлась ли дверь, после закрывания каждой двери. Если у Вас не получается выполнить описанную операцию, необходимо как можно скорее доставить автомобиль к дилеру ХСІТЕ для проверки и ремонта.

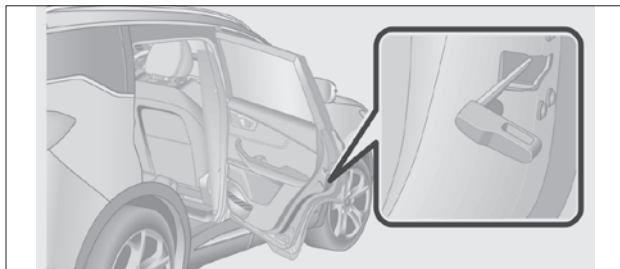

3.2.4 Блокировка замков задних дверей от отпирания изнутри

Механическая блокировка

Включение блокировки.

Механическим ключом или подходящей отверткой поверните механизм по стрелке, как показано на рисунке, чтобы включить блокировку.

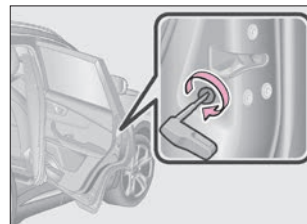

Выключение блокировки.

Механическим ключом или подходящей отверткой поверните механизм в направлении, противоположном стрелке, чтобы выключить блокировку.

Электрическая блокировка (в варианном исполнении)

Нажмите кнопку блокировки стеклоподъемников, расположенную на двери водителя. При этом загорится встроенный в кнопку индикатор, и будут заблокированы не только электрические стеклоподъемники в пассажирских дверях, но и замки задних дверей. Для выключения блокировки нажмите кнопку еще раз. Индикатор погаснет.



Примечание. Если в течение 2 минут после установки кнопки запуска двигателя в положение **OFF** не будет открыта ни одна дверь, электрическая блокировка замков задних дверей от отпирания изнутри станет недоступна.

ПРЕДУПРЕЖДЕНИЕ!

Данная система является вспомогательной и не заменяет центральный замок.

Перед началом движения убедитесь, что все двери закрыты. Несоблюдение этого требования может стать причиной травм и повреждения автомобиля.

Если Вы перевозите ребенка на заднем сиденье автомобиля, воспользуйтесь блокировкой замков задних дверей от отпирания изнутри. В противном случае ребенок может открыть заднюю дверь во время движения автомобиля.

В случае аварии учитывайте, что при включенной блокировке замков задних дверей от отпирания изнутри задние пассажиры не смогут самостоятельно открыть задние двери. Сделать это можно только снаружи.

Не оставляйте пассажиров и животных в салоне автомобиля в жаркую погоду при заглушенном двигателе и закрытых окнах. Температура в салоне автомобиля может быстро подняться и стать причиной тяжелой травмы и даже гибели находящихся в салоне.

3.3 ОКНА

3.3.1 Электрические стеклоподъемники

Переключатели электрических стеклоподъемников

- 
- 1 – Переключатель стеклоподъемника передней левой двери.
 - 2 – Переключатель стеклоподъемника передней правой двери.
 - 3 – Переключатель стеклоподъемника задней левой двери.
 - 4 – Переключатель стеклоподъемника задней правой двери.
 - 5 – Кнопка блокировки стеклоподъемников.

Переключатели электрических стеклоподъемников работают, когда кнопка запуска двигателя находится в положении **ON**.

- 
- 1 – Для автоматического закрывания окна потяните переключатель вверх до упора и отпустите. Чтобы остановить движение стекла, нажмите переключатель.
 - 2 – Для автоматического открывания окна нажмите переключатель до упора и отпустите. Чтобы остановить движение стекла, нажмите переключатель еще раз.
 - 3 – Потяните переключатель вверх в промежуточное положение и держите его. Стекло начнет подниматься. При отпуске переключателя стекло остановится.

4 – Нажмите переключатель в промежуточное положение и держите его. Стекло начнет опускаться. При отпускании переключателя стекло остановится.

Примечания:

1. Функция закрывания окон одним нажатием доступна только на моделях с функцией защиты от защемления.
2. Во время пуска двигателя работа стеклоподъемников приостанавливается, чтобы аккумуляторная батарея могла дать стартеру максимальный ток.
3. Если в течение 2 минут после установки кнопки запуска двигателя в положение **OFF** не будет открыта ни одна дверь, Вы можете продолжать пользоваться электрическими стеклоподъемниками.
4. Если Вы надолго оставляли автомобиль в условиях низких температур, то Вы можете столкнуться с невозможностью полностью открыть или закрыть окна. В таком случае отпустите переключатель и нажмите или потяните его вверх еще раз. Может потребоваться 3-5 таких циклов.

ПРЕДУПРЕЖДЕНИЕ!

Во избежание получения пассажирами травм водитель должен следить за тем, как пассажиры пользуются электрическими стеклоподъемниками, а также контролировать их использование детьми. Покидая автомобиль, устанавливайте кнопку запуска двигателя в положение **OFF**.

При закрывании окон будьте осторожны. Несоблюдение этого требования может привести к серьезным травмам! В случае модели без функции защиты от защемления при закрывании окна пассажиры могут получить тяжелую травму в результате защемления стеклом. В случае модели с функцией защиты от защемления в зоне работы этой функции срабатывает защита от защемления, позволяющая пассажирам избежать травмы. При этом тонкий или мягкий предмет может не быть распознан как препятствие, что чревато тяжелой травмой.

Кнопка блокировки стеклоподъемников

Нажмите кнопку блокировки стеклоподъемников, при этом загорится встроенный в кнопку индикатор и будут заблокированы переключатели стеклоподъемников в пассажирских дверях. Кроме того, включится блокировка замков задних дверей от отпирания изнутри (**в варианном исполнении**). После включения блокировки управлять стеклоподъемниками пассажирских дверей можно только с помощью переключателей на двери водителя (эта функция рекомендуется, если в автомобиле находятся дети). Для выключения блокировки нажмите кнопку еще раз. Индикатор погаснет.



3.3.2 Функция дистанционного управления электрическими стеклоподъемниками

Функция дистанционного открывания окон

Установите кнопку запуска двигателя в положение **OFF**, закройте все двери, нажмите кнопку отпирания на пульте дистанционного управления и держите её нажатой не менее 1,5 секунды. Окна всех дверей начнут открываться. Если во время открывания окон отпустить кнопку отпирания на пульте дистанционного управления или открыть дверь, стекла перестанут опускаться.

Функция дистанционного закрывания окон одним нажатием (для моделей с функцией защиты от защемления)

Установите кнопку запуска двигателя в положение **OFF**, закройте все двери, нажмите кнопку запираения на пульте дис-

танционного управления или прикоснитесь к контактному датчику в наружной ручке двери (имея при себе пульт дистанционного управления). Противоугонная система перейдет в режим охраны, и окна всех дверей начнут автоматически закрываться. Если во время закрывания окон нажать кнопку отпирания или кнопку запираения на пульте дистанционного управления либо прикоснуться к контактному датчику в наружной ручке двери (имея при себе пульт дистанционного управления), стекла перестанут подниматься.

Примечание. Если во время работы функции дистанционного закрывания окон одним нажатием произойдет сбой в работе электрических стеклоподъемников, фонари аварийной световой сигнализации мигнут 1 раз, и 5 раз прозвучит звуковой сигнал, предупреждая водителя о том, что полностью закрыть окна не удалось.

ПРЕДУПРЕЖДЕНИЕ!

При пользовании функцией дистанционного открывания или закрывания окон соблюдайте осторожность. Следите за тем, чтобы стекла не защемили руки или другие части тела пассажиров.

3.3.3 Функция защиты от заземления (в варианном исполнении)

Функция защиты от заземления

Если защита от заземления работает исправно, то во время работы функции закрывания окон одним нажатием или функции дистанционного закрывания окон одним нажатием стекло прекратит подниматься и немного опустится в случае, если его движению помешает какое-либо препятствие и создаваемое им сопротивление превысит определенную величину. Чтобы закрыть окно, устраните препятствие и еще раз включите стеклоподъемник.

Отключение функции защиты от заземления

Если при закрывании окна стекло два раза подряд упрется в препятствие, подъем стекла прекратится и функция защиты от заземления отключится. После отсоединения и последующего подсоединения аккумуляторной батареи функция защиты от заземления отключается.

Для защиты механизма стеклоподъемника от поврежденных функция защиты от заземления и функция закрывания окон одним нажатием могут отключиться. При этом Вы можете закрывать и открывать окно как обычно. После выполнения процедуры обучения работоспособность функции защиты от заземления и функции закрывания окон одним нажатием восстановится.

Функция защиты от перегрева

Для защиты электродвигателя стеклоподъемника от перегрева в результате частых подъемов и опусканий стекол данная функция может отключить переключатель соответствующего стеклоподъемника. Когда температура электродвигателя стеклоподъемника вернется в норму, работоспособность переключателя восстановится. Данная функция никак не повлияет на работу других стеклоподъемников.

Процедура обучения

Если функция закрывания окон одним нажатием или функция защиты от заземления не работает надлежащим образом, выполните процедуру обучения стеклоподъемника, как описано ниже. Во время выполнения процедуры обучения следите за тем, чтобы никакие препятствия не мешали закрыванию окна.

1. Установите кнопку запуска двигателя в положение **ON**.
2. Нажмите переключатель электрического стеклоподъемника и держите его в таком положении 2 секунды, чтобы полностью открыть окно вручную. Затем отпустите переключатель.

3. Потяните переключатель электрического стеклоподъемника вверх и держите его в таком положении 2 секунды, чтобы полностью закрыть окно вручную. Затем отпустите переключатель.
4. Проверьте работу функции автоматического закрывания окон.
5. Если окно не закрывается в автоматическом режиме, повторите описанную выше процедуру еще раз. Восстановить настройки электрического стеклоподъемника также можно с помощью функции дистанционного закрывания окон одним нажатием. При этом окно полностью откроется, а потом полностью закроется. Нормальное закрывание окна свидетельствует об успешном выполнении процедуры.

Примечания:

1. Если Вам не удалось восстановить настройки электрического стеклоподъемника с помощью приведенной выше процедуры, при первой же возможности обратитесь к дилеру ХСІТЕ для проверки и ремонта автомобиля.
2. Движение по ямам и другим неровностям дорожного покрытия может пагубно отразиться на работе электрических стеклоподъемников. Например, поднимающееся стекло может внезапно изменить направление движения и начать опускаться. Это нормальное явление, однако вероятность подобного очень невелика.

ВНИМАНИЕ!

Функция автоматического закрывания окон и функция защиты от заземления не будут работать, если Вы отсоединили и вновь подсоединили аккумуляторную батарею.

Функция защиты от заземления предназначена исключительно для защиты водителя и пассажиров. Не пытайтесь несколько раз подряд активировать данную функцию, используя для этого посторонние предметы или части тела. Несоблюдение этого требования может привести к выходу из строя механизма электрического стеклоподъемника и к получению Вами травмы.

Даже если стеклоподъемники Вашего автомобиля имеют функцию защиты от заземления, перед закрыванием окон убедитесь в том, что в оконных проемах нет никаких препятствий. Если препятствие имеет малую толщину, функция защиты от заземления может не сработать. Заземление стеклом руки или пальцев может стать причиной тяжелой травмы.

3.4 ЛЮК

3.4.1 Люк (А)

Описание

Открыть и закрыть люк можно несколькими способами: с помощью переключателя электропривода люка, с помощью пульта дистанционного управления (**в варианном исполнении**) и с помощью функции распознавания голоса.

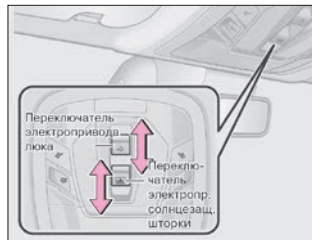

Как пользоваться

• Открывание и закрывание солнцезащитной шторки

При закрытой солнцезащитной шторке нажмите на заднюю часть переключателя электропривода солнцезащитной шторки. Шторка перейдет в частично открытое положение. Еще раз нажмите на заднюю часть переключателя электропривода солнцезащитной шторки. Шторка откроется полностью. При полностью открытой солнцезащитной шторке нажмите на переднюю часть переключателя электропривода солнцезащитной шторки. Шторка перейдет в частично закрытое положение. Еще раз нажмите на переднюю часть переключателя электропривода солнцезащитной шторки. Шторка закроется полностью.

• Подъем и опускание крышки люка

При закрытой крышке люка нажмите на заднюю часть переключателя электропривода люка. Крышка люка поднимется. При поднятой крышке люка нажмите на переднюю часть переключателя электропривода люка, и крышка люка закроется. Или нажмите на переднюю часть переключателя элек-

тропривода солнцезащитной шторки, и крышка люка закроется вместе с солнцезащитной шторкой.

• Открывание и закрывание крышки люка

При поднятой крышке люка нажмите на заднюю часть переключателя электропривода люка, и крышка люка приоткроется. Нажмите на заднюю часть переключателя электропривода люка еще раз, и крышка люка откроется полностью.

При открытой крышке люка нажмите на переднюю часть переключателя электропривода люка, и крышка люка закроется. Или нажмите на переднюю часть переключателя электропривода солнцезащитной шторки, и крышка люка закроется вместе с солнцезащитной шторкой.

Примечания:

1. Для получения дополнительной информации о функции распознавания голоса см. раздел 3.6 «Мультимедийная система».
2. Для получения дополнительной информации о дистанционном открывании и закрывании люка см. раздел 3.1 «Пульт дистанционного управления».
3. Переключатели электропривода люка и солнцезащитной шторки имеют два положения. В первом положении электропривод работает в ручном режиме управления, а во втором – в автоматическом. Пользуйтесь тем режимом, который Вам необходим.

ВНИМАНИЕ!

Если функция защиты от заземления крышкой люка не срабатывает, это говорит о том, что начальное положение крышки люка нарушено. В таком случае необходимо выполнить калибровку её положения. При первой же возможности обратитесь к дилеру XСITE для проверки и ремонта автомобиля.

Если крышка люка примерзла или покрыта снегом, принудительное открывание может привести к повреждению крышки люка и её привода.

После мойки автомобиля и после дождя перед открыванием люка полностью удалите воду с его крышки.

Регулярно смывайте пыль и другие загрязнения с направляющих и резиновых уплотнений люка. После мойки автомобиля и после дождя перед открыванием люка полностью удалите воду с его крышки.

Если функция защиты от заземления крышкой люка дает ложные срабатывания, при первой же возможности обратитесь к дилеру XСITE для проверки и ремонта автомобиля.

ПРЕДУПРЕЖДЕНИЕ!

Перед тем как закрыть люк, оцените ситуацию в салоне автомобиля и убедитесь, что крышка люка не защемит конечности пассажиров.

3.4.2 Люк (В)

Описание

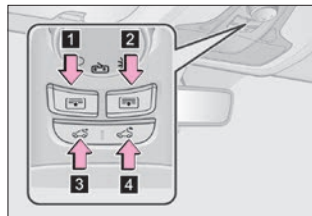

Открыть и закрыть люк можно несколькими способами: с помощью переключателя электропривода люка, с помощью пульта дистанционного управления (*в варианном исполнении*) и с помощью функции распознавания голоса.





Как пользоваться



• Открывание и закрывание солнцезащитной шторки

1 – Легко нажмите переключатель  для открывания солнцезащитной шторки. Если Вы отпустите переключатель, шторка остановится. Нажмите переключатель до конца, чтобы открыть шторку полностью.

2 – Легко нажмите переключатель  для закрывания солнцезащитной шторки. Если Вы отпустите переключатель, шторка остановится. Нажмите переключатель  до конца, чтобы закрыть шторку полностью.

• Открывание и закрывание крышки люка

3 – Легко нажмите переключатель  для открывания крышки люка. Если Вы отпустите переключатель, люк остановится. Нажмите переключатель  до конца, чтобы открыть крышку люка полностью.

4 – Легко нажмите переключатель  для закрывания крышки люка. Если Вы отпустите переключатель, люк остановится. Нажмите переключатель  до конца, чтобы закрыть крышку люка полностью.

• Подъем и опускание крышки люка

3 – Если крышка люка поднята, легко нажмите переключатель  , чтобы опустить крышку люка.

4 – Если крышка люка опущена, легко нажмите переключатель  , чтобы поднять крышку люка.

Примечания:

1. Для получения дополнительной информации о функции распознавания голоса см. раздел 3.6 «Мультимедийная система».

2. Если при открытой крышке люка установить кнопку запуска двигателя в положение **OFF**, крышка люка автоматически закроется.

ВНИМАНИЕ!

Если функция защиты от заземления крышкой люка не срабатывает, это говорит о том, что начальное положение крышки люка нарушено. В таком случае необходимо выполнить калибровку её положения.

Регулярно смывайте пыль и другие загрязнения с направляющих и резиновых уплотнений люка. После мой-

ки автомобиля и после дождя перед открыванием люка полностью удалите воду с его крышки.

Если крышка люка примерзла или покрыта снегом, принудительное открывание может привести к повреждению крышки люка и её привода.

3.4.3 Дистанционное управление люком

Дистанционное открывание крышки люка

Если при противоугонной системе, находящейся в режиме охраны, кнопке запуска двигателя, находящейся в положении **OFF**, и закрытых дверях нажать и удерживать несколько секунд кнопку отпирания на пульте дистанционного управления, крышка люка откроется автоматически. Сначала откроется солнцезащитная шторка, после чего автоматически откроется крышка люка.

Дистанционное закрывание крышки люка

Если при кнопке запуска двигателя, находящейся в положении **OFF**, и закрытых дверях нажать кнопку запираения на пульте дистанционного управления, противоугонная система перейдет в режим охраны и крышка люка закроется автоматически.

3.4.4 Функция защиты от заземления крышкой люка

Функция защиты от заземления

Если при движении из открытого положения в закрытое или из поднятого положения в закрытое крышка люка встретит какое-либо препятствие и сопротивление её движению превысит определенную величину, она автоматически изменит направление движения. Если функция защиты от заземле-

ния сработает при движении крышки люка в горизонтальной плоскости, то крышка люка вернется в частично открытое положение. Если функция защиты от заземления сработает при движении крышки люка в вертикальной плоскости, то крышка люка вернется в поднятое положение.

Если солнцезащитная шторка при движении из частично открытого в закрытое положение встретит сопротивление, она автоматически изменит направление движения.

ПРЕДУПРЕЖДЕНИЕ!

При закрывании крышки люка запрещается выставлять в проем люка конечности или посторонние предметы, даже если электропривод люка имеет функцию защиты от заземления.

Функция защиты от перегрева

Запрещается многократно пользоваться электроприводом люка в течение короткого времени. Это может вызвать перегрев электродвигателя люка или включение функции его защиты от перегрева. После этого электропривод люка уже не будет реагировать на нажатия переключателя. Функция защиты от перегрева выключится автоматически, после того как электродвигатель остынет.

3.5 БЕСПРОВОДНОЕ ЗАРЯДНОЕ УСТРОЙСТВО (в варианном исполнении)

Беспроводное зарядное устройство

Описание

Беспроводное зарядное устройство позволяет заряжать различные устройства без использования проводов за счет процесса электромагнитной индукции. Это удобно, безопасно и дает Вам возможность получить больше удовольствия от управления автомобилем.

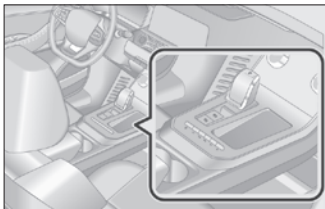

Установите кнопку запуска двигателя в положение **ON**. Беспроводное зарядное устройство начнет работать после того, как Вы положите мобильный телефон на зарядную поверхность. На дисплее мультимедийной системы появится символ (☎). После полной зарядки мобильного телефона на дисплее мультимедийной системы появится символ (☎). В перечисленных ниже случаях беспроводное зарядное устройство может не работать надлежащим образом:

1. Расстояние между задней стенкой мобильного телефона и зарядной поверхностью превышает 8 мм.
2. На задней стенке мобильного телефона присутствует посторонний металлический предмет большой толщины (монета, металлический чехол и т. д.) (☎).
3. Под действием солнечных лучей температура поверхности зарядного устройства превысила 65 °С. В таком случае у беспроводного зарядного устройства включается защита, и зарядка мобильного устройства становится невозможна.

Примечания:

1. Беспроводное зарядное устройство заряжает только те мобильные телефоны, которые поддерживают функцию беспроводной зарядки.
2. Кладите мобильный телефон в центр зарядной поверхности. Если при ускорении, замедлении или резком повороте автомобиля мобильный телефон сместится в сторону, это повлияет на эффективность его зарядки.
3. Настроить функцию беспроводной зарядки можно на экране мультимедийной системы (для получения дополнительной информации см. раздел 3.6 «Мультимедийная система»).

ВНИМАНИЕ!

Беспроводная зарядка может временно прерываться на период, когда система доступа в автомобиль без ключа находится в режиме распознавания пульта дистанционного управления.

Функция напоминания о телефоне, оставленном на зарядном устройстве

Если при кнопке запуска двигателя, находящейся в положении **OFF**, оставить мобильный телефон на зарядной поверхности, то через 20 секунд после открывания двери водителя включится звуковой сигнал. Уберете мобильный телефон с зарядной поверхности, и звуковой сигнал выключится. Если Вы уберете мобильный телефон с зарядной поверхности до того, как пройдет 20 секунд, то звуковой сигнал не включится.

Примечания:

1. Функция напоминания о телефоне, оставленном на зарядном устройстве, работает только с телефонами, поддерживающими беспроводную зарядку.
2. Настроить функцию напоминания о телефоне, оставленном на зарядном устройстве, можно на экране мультимедийной системы (для получения дополнительной информации см. раздел 3.6 «Мультимедийная система»).

3.6 МУЛЬТИМЕДИЙНАЯ СИСТЕМА (ММС)

3.6.1 Панель управления мультимедийной системы (без проигрывателя DVD-дисков)



1 – Мультимедиа. Нажмите для перехода на экран мультимедийной системы, прослушивания радиоприемника, аудиофайлов, просмотра изображений и видеофайлов.

2 – Телефон. Нажмите для включения режима громкой связи Bluetooth, отображения списка последних вызовов, экрана набора номера, телефонной книги и настроек Bluetooth.

3 – Меню. Нажмите, чтобы перейти на экран системы для запуска соответствующего приложения.

4 – Быстрый переход на экран системы кондиционирования воздуха. Потянув шторку вниз, можно быстро перейти на экран системы кондиционирования воздуха.

5 – Кнопка питания. Нажмите для включения или выключения мультимедийной системы. При сбоях в работе данных систем длительное нажатие этой кнопки позволяет перезапустить их.

6 – Кнопка уменьшения громкости. Нажмите для уменьшения громкости.

7 – Кнопка увеличения громкости. Нажмите для увеличения громкости.

8 – Выключатель аварийной световой сигнализации. Нажмите для включения аварийной световой сигнализации.

9 – Кнопка главного экрана мультимедийной системы. Нажмите для перехода на главный экран мультимедийной системы.

10 – Кнопка меню системы. Нажмите для перехода на экран выбора приложений.

11 – Кнопка приема входящего вызова. Нажмите для приема входящего вызова.

12 – Кнопка настройки (SET). Нажмите для перехода на экран настройки, на котором Вы можете настроить функции систем.

3.6.2 Управление мультимедийной системой

Поддерживаемые виды данных

Мультимедийная система позволяет прослушивать радио, аудиофайлы, просматривать изображения и видеофайлы.

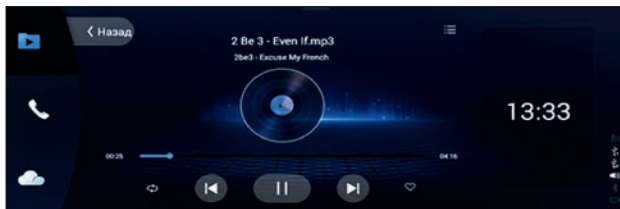

Система громкой связи Bluetooth

Для перехода на экран телефона нажмите кнопку телефона на главном экране.

Чтобы воспользоваться системой громкой связи Bluetooth, сначала необходимо подключить к автомобилю мобильный телефон с Bluetooth.

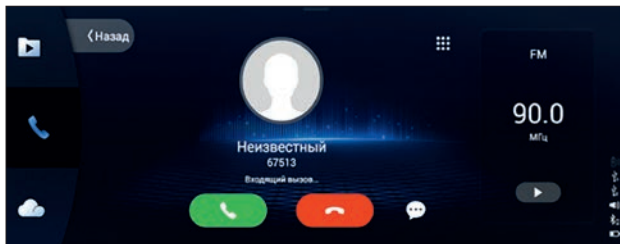

Меню

Меню включает в себя: настройка, настройка мультимедийной системы, настройки автомобиля и доступ к другим приложениям.



Электронное руководство по эксплуатации мультимедийной системы

Для просмотра подробных инструкций о пользовании головным устройством мультимедийной системы откройте электронное руководство по эксплуатации мультимедийной системы (Инструкция), расположенное в разделе «Меню».



3.6.3 Настройка мультимедийной системы

Настройка

[Bluetooth] – выберите этот пункт для перехода на экран Bluetooth и настройки соединения по Bluetooth.

[Wi-Fi] – выберите этот пункт для перехода на экран Wi-Fi и настройки параметров беспроводной сети и точки доступа.

[Звук] – выберите этот пункт для перехода на экран настройки звука. Он позволяет настроить звуковую сигнализацию нажатия кнопок, уровень громкости, запрограммировать радиостанции, задать уровень громкости по умолчанию, настроить функцию автоматического регулирования громкости в зависимости от скорости движения, настроить систему ARKAMYS, звуковое поле, звуковые эффекты, а также вернуться к заводским настройкам.

[Экран] – выберите этот пункт для перехода на экран настройки дисплея. Он позволяет настроить воспроизведение видео-файлов, параметры дисплея, фоновый рисунок, тему оформления, а также вернуться к заводским настройкам дисплея.

[Система] – выберите этот пункт для перехода на экран настройки мультимедийной системы. Он позволяет настроить беспроводное зарядное устройство, функцию напоминания о телефоне, оставленном на зарядном устройстве, режим

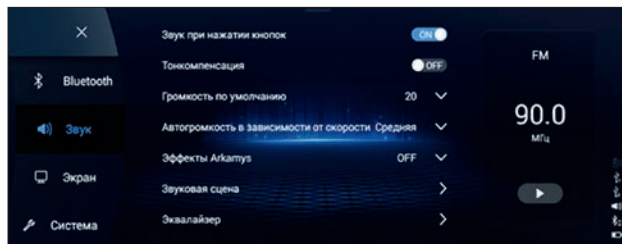

выбора источника аудиосигнала, настроить работу радио-приемника, телефона, узнать версию операционной системы, определить объем свободной памяти и вернуться к заводским настройкам.

Настройка систем автомобиля

[Смарт-ключ] – выберите этот пункт для перехода на экран настройки системы освещения при посадке и высадке, системы доступа в автомобиль без ключа, функции дистанционного отпирания двери багажного отделения и функции запираения и отпирания дверей с помощью пульта дистанционного управления.

[Приборная панель] – выберите этот пункт для перехода на экран настройки предупреждения о превышении скорости движения, настройки яркости подсветки приборной панели и настройки часов.

[Свет] – выберите этот пункт для перехода на экран настройки дневных ходовых огней, системы автоматического управления светом фар, задержки выключения фар и «атмосферной» подсветки.

[Климат-контроль] – Выберите этот пункт для перехода на экран настройки системы кондиционирования воздуха, включая настройку отсроченного включения вентилятора и автоматического удаления конденсата со стекол.

[Ассистенты вождения] – выберите этот пункт для перехода на экран настройки системы предупреждения о смене полосы движения, системы помощи следованию по полосе, системы контроля «слепых» зон, системы безопасного выхода из автомобиля, ограничителя скорости, предупреждения о сокращении дистанции, автоматической системы экстренного торможения, системы помощи при движении в пробке/системы удержания автомобиля.

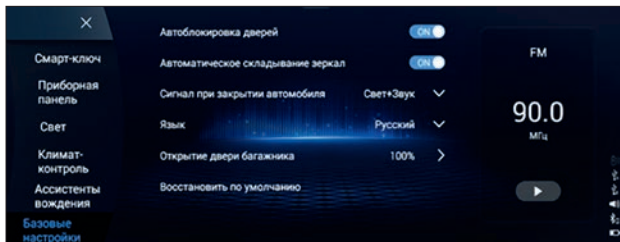

3.6.4 Кнопки управления мультимедийной системой

- Кнопка увеличения уровня громкости 

Короткое нажатие – увеличение уровня громкости.

Длительное нажатие – ступенчатое увеличение уровня громкости.

- Кнопка уменьшения уровня громкости 

Короткое нажатие – уменьшение уровня громкости.

Длительное нажатие – ступенчатое уменьшение уровня громкости.

- Кнопка приема входящего вызова  – нажмите для приема входящего вызова или перехода на экран Bluetooth.

- Кнопка завершения разговора  – нажмите для завершения разговора.

- Кнопка функции распознавания голоса  – короткое нажатие включает функцию распознавания голоса.

Длительное нажатие – включение функции Siri.

- Кнопка отключения звука мультимедийной системы  – нажмите для отключения звука мультимедийной системы.



- Кнопка переключения режимов **MODE** – нажмите для переключения режимов в следующем порядке: радиоприемник – USB – аудиоустройство Bluetooth – проигрыватель аудиофайлов – радиоприемник.

- Кнопка перехода к предыдущей/следующей композиции или предыдущей/следующей радиостанции 

Мультимедийная система – переход к предыдущей/следующей композиции.

Радиоприемник – переход к предыдущей/следующей радиостанции.

3.6.5 Apple CarPlay (iOS)/Android Auto

Apple CarPlay (iOS)

Выполните следующие операции:

1. Подключите мобильный телефон к USB-разъему для передачи данных оригинальным и неповрежденным кабелем.
2. Откройте приложение Apple CarPlay.

Android Auto

Для начала использования на Ваш смартфон необходимо загрузить и установить приложение Android Auto из магазина Google Play.

Перед первым подключением телефона запустите автомобиль, припаркуйтесь (селектор коробки передач в положении **P** (стоянка) и дайте время для настройки Android Auto прежде, чем начать движение.

Подключите USB-кабель к USB-порту автомобиля и к телефону.

Убедитесь, что Вы подключили USB-кабель к USB-порту, который поддерживает передачу данных.

Следуйте инструкциям на экране, чтобы завершить настройку подключения.

Bluetooth Вашего телефона включается автоматически, когда Android Auto подключается к автомобилю через USB.

3.7 КЛИМАТИЧЕСКАЯ СИСТЕМА

3.7.1 Климатическая система с ручным управлением

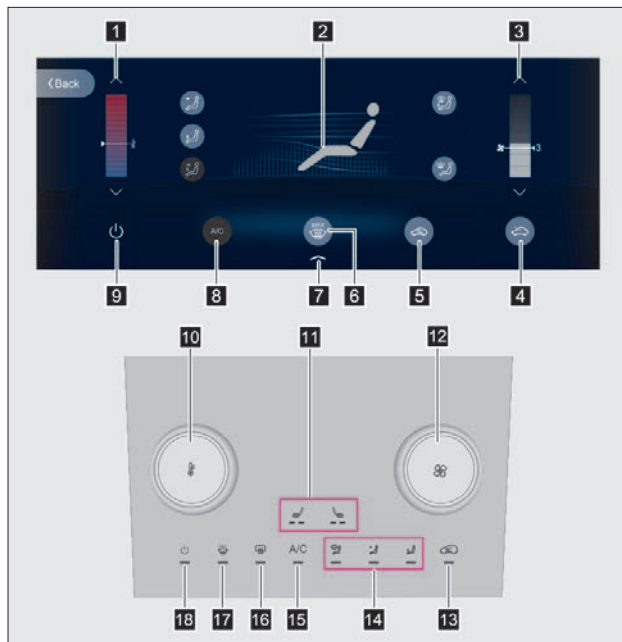

- 1 – Сенсорные кнопки увеличения/уменьшения температуры.
- 2 – Индикатор режима распределения воздуха.
- 3 – Сенсорная кнопка увеличения/уменьшения скорости вращения вентилятора.

- 4 – Сенсорная кнопка режима подачи наружного воздуха.
- 5 – Сенсорная кнопка режима рециркуляции воздуха.
- 6 – Сенсорная кнопка режима обогрева и обдува ветрового стекла.
- 7 – Сенсорная кнопка выключения экрана системы кондиционирования воздуха.
- 8 – Сенсорная кнопка включения системы кондиционирования воздуха.
- 9 – Сенсорная кнопка выключения системы кондиционирования воздуха.
- 10 – Регулятор температуры.
- 11 – Выключатели обогрева сиденья водителя/переднего пассажира.
- 12 – Регулятор скорости вращения вентилятора.
- 13 – Кнопка режима рециркуляции воздуха.
- 14 – Кнопки режимов распределения воздуха.
- 15 – Кнопка включения системы кондиционирования воздуха.
- 16 – Кнопка обогрева заднего стекла.
- 17 – Кнопка режима обогрева и обдува ветрового стекла.
- 18 – Кнопка выключения системы кондиционирования воздуха.

Регулировка температуры

Задать нужную температуру можно регулятором на панели управления системой кондиционирования воздуха или сенсорными кнопками на дисплее.

Регулятор температуры: для увеличения температуры воздуха поверните регулятор по часовой стрелке, а для уменьшения – против часовой стрелки.

Регулировка скорости вращения вентилятора

Задать нужную скорость вращения вентилятора можно регулятором на панели управления системой кондиционирования воздуха или сенсорными кнопками на дисплее.

Регулятор скорости вращения вентилятора: для увеличения скорости вращения вентилятора поверните регулятор по часовой стрелке, а для уменьшения – против часовой стрелки.

Кнопка режима рециркуляции воздуха

Включить и выключить режим рециркуляции воздуха можно кнопкой на панели управления системой кондиционирования воздуха или сенсорной кнопкой на дисплее.

Нажмите кнопку режима рециркуляции воздуха. Если встроенный в кнопку индикатор горит, это указывает на то, что включен режим рециркуляции воздуха. Если индикатор не горит, это означает, что включен режим подачи наружного воздуха.

Включайте режим рециркуляции воздуха в следующих случаях:

1. При движении по пыльным дорогам.
2. Для предотвращения попадания в салон неприятных запахов.
3. Для предотвращения попадания в салон отработавших газов.
4. Для быстрого охлаждения воздуха в салоне.

Кнопка включения системы кондиционирования воздуха

Включить систему кондиционирования воздуха можно кнопкой на панели управления системой кондиционирования воздуха или сенсорной кнопкой на дисплее.

Нажмите кнопку включения системы кондиционирования воздуха. Встроенный в кнопку индикатор загорится, указы-

вая на то, что климатическая система включена. Если встроенный в кнопку индикатор не горит, это говорит о том, что компрессор кондиционера выключен.

Кнопка выключения системы кондиционирования воздуха

Выключить систему кондиционирования воздуха можно кнопкой  на панели управления системой кондиционирования воздуха или сенсорной кнопкой на дисплее.

Режим обогрева и обдува ветрового стекла

Включить режим обогрева и обдува ветрового стекла можно кнопкой на панели управления системой кондиционирования воздуха или сенсорной кнопкой на дисплее.

При включении режима обогрева и обдува ветрового стекла загорается встроенный в кнопку индикатор. При выключении режима обогрева и обдува ветрового стекла встроенный в кнопку индикатор гаснет.

Режим обогрева и обдува ветрового стекла. В этом режиме большая часть воздуха направляется на ветровое стекло и меньшая – на стекла передних дверей.

Если вентилятор не выключен, то при нажатии кнопки режима обогрева и обдува ветрового стекла автоматически включается режим подачи наружного воздуха и компрессор кондиционера.

Для наиболее эффективного удаления конденсата или инея с ветрового стекла воспользуйтесь приведенными ниже рекомендациями:

1. Перед началом движения убедитесь, что внутренняя поверхность стекла чистая и сухая. При наличии на ней пыли или капель воды удалите их.
2. Скорость вращения вентилятора: максимальная.
3. Температура: комфортная.

4. Режим подачи наружного воздуха или режим рециркуляции воздуха: режим подачи наружного воздуха.
5. Режим распределения воздуха: нажмите кнопку обдува ветрового стекла или включите подачу воздуха на ветровое стекло/в нижнюю часть салона.
6. Климатическая система: включена (горит встроенный в кнопку включения системы кондиционирования воздуха индикатор).

Примечания:

1. Для удаления конденсата со стекол в условиях высокой влажности (во время дождя или снегопада) включайте кондиционер. Если кондиционер выключен, это затруднит удаление конденсата со стекол.
2. Для удаления конденсата со стекол в условиях высокой влажности (во время дождя или снегопада) включайте режим подачи наружного воздуха. Если включен режим рециркуляции, это затруднит удаление конденсата со стекол.
3. Для удаления конденсата со стекол в условиях низких температур включайте режим подачи наружного воздуха и отопитель. Воздух должен поступать только к ветровому стеклу и стеклам передних дверей. Если температура наружного воздуха выше 0 °С, включите режим обдува ветрового стекла.
4. Если кондиционер не включается, это затруднит удаление конденсата со стекол. При первой же возможности обратитесь к дилеру XСITE для проверки и ремонта автомобиля.
5. После удаления со стекол инея или конденсата отрегулируйте режим распределения воздуха и скорость вращения вентилятора таким образом, чтобы создать в салоне комфортный микроклимат.

ПРЕДУПРЕЖДЕНИЕ!

Из соображений безопасности пользуйтесь режимом обдува ветрового стекла правильно.

В зимнее время избегайте длительного пользования режимом рециркуляции воздуха, поскольку в этом режиме ветровое стекло запотевает быстрее.

Плохая видимость, вызванная запотеванием стекол, увеличивает риск дорожно-транспортных происшествий и

получения травм. Поэтому для обеспечения безопасности дорожного движения во время управления автомобилем Вы должны иметь хорошую видимость.

Обогрев заднего стекла и боковых зеркал заднего вида

При работающем двигателе нажмите кнопку обогрева заднего стекла. Встроенный в кнопку индикатор загорится, указывая на включение обогрева заднего стекла и боковых зеркал заднего вида. Чтобы выключить обогрев заднего стекла и боковых зеркал заднего вида, нажмите кнопку еще раз. Встроенный в кнопку индикатор погаснет. Обогрев выключается автоматически примерно через 20 минут после включения.

ПРЕДУПРЕЖДЕНИЕ!

Не забудьте выключить обогрев заднего стекла после того, как с него будет удален иней или конденсат.

При очистке заднего стекла или боковых зеркал заднего вида будьте осторожны, чтобы не поцарапать или не повредить нити обогревателя.

При низком уровне заряда аккумуляторной батареи обогрев заднего стекла не включается до пуска двигателя. Это сделано для того, чтобы облегчить пуск двигателя.

ПРЕДУПРЕЖДЕНИЕ!

Не прикасайтесь к заднему стеклу или наружным зеркалам заднего вида при работающем обогревателе или сразу после его выключения, чтобы не обжечься.

3.7.2 Автоматическая система кондиционирования воздуха (А)

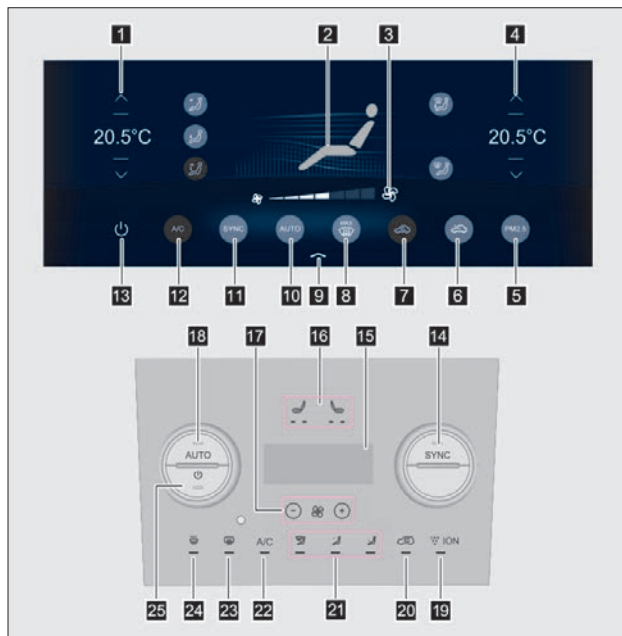

1 – Сенсорные кнопки увеличения/уменьшения температуры со стороны водителя.

2 – Индикатор режима распределения воздуха.

3 – Сенсорная кнопка увеличения/уменьшения скорости вращения вентилятора.

4 – Сенсорные кнопки увеличения/уменьшения температуры со стороны переднего пассажира.

5 – Сенсорная кнопка системы очистки воздуха.

6 – Сенсорная кнопка режима подачи наружного воздуха.

7 – Сенсорная кнопка режима рециркуляции воздуха.

8 – Сенсорная кнопка режима обдува ветрового стекла.

9 – Сенсорная кнопка выключения экрана системы кондиционирования воздуха.

10 – Сенсорная кнопка режима **AUTO**.

11 – Сенсорная кнопка однозонного режима.

12 – Сенсорная кнопка включения системы кондиционирования воздуха.

13 – Сенсорная кнопка выключения системы кондиционирования воздуха.

14 – Кнопка однозонного режима.

15 – Индикатор режима распределения воздуха.

16 – Выключатели обогрева сиденья водителя/переднего пассажира.

17 – Кнопки увеличения/уменьшения скорости вращения вентилятора.

18 – Кнопка режима **AUTO**.

19 – Кнопка ионизатора.

20 – Кнопка режима рециркуляции воздуха.

21 – Кнопки режимов распределения воздуха.

22 – Кнопка включения системы кондиционирования воздуха.

23 – Кнопка обогрева заднего стекла.

24 – Кнопка режима обогрева и обдува ветрового стекла.

25 – Кнопка выключения системы кондиционирования воздуха.

3.7.3 Автоматическая система кондиционирования воздуха (B)

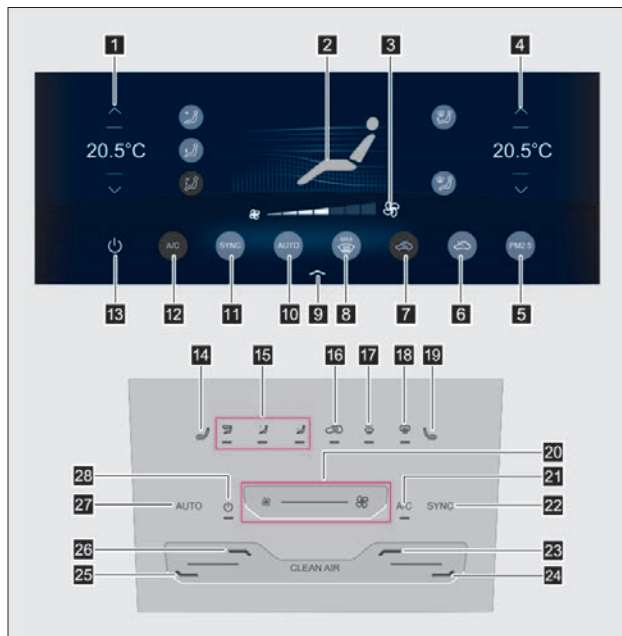

- 1 – Сенсорные кнопки увеличения/уменьшения температуры со стороны водителя.
- 2 – Индикатор режима распределения воздуха.
- 3 – Сенсорная кнопка увеличения/уменьшения скорости вращения вентилятора.

- 4 – Сенсорные кнопки увеличения/уменьшения температуры со стороны переднего пассажира.
- 5 – Сенсорная кнопка системы очистки воздуха.
- 6 – Сенсорная кнопка режима подачи наружного воздуха.
- 7 – Сенсорная кнопка режима рециркуляции воздуха.
- 8 – Сенсорная кнопка режима обдува ветрового стекла.
- 9 – Сенсорная кнопка выключения экрана системы кондиционирования воздуха.
- 10 – Сенсорная кнопка режима **AUTO**.
- 11 – Сенсорная кнопка однозонного режима.
- 12 – Сенсорная кнопка включения системы кондиционирования воздуха.
- 13 – Сенсорная кнопка выключения системы кондиционирования воздуха.
- 14 – Выключатель обогрева сиденья водителя.
- 15 – Кнопки режимов распределения воздуха.
- 16 – Кнопка режима рециркуляции воздуха.
- 17 – Кнопка режима обогрева и обдува ветрового стекла.
- 18 – Кнопка обогрева заднего стекла.
- 19 – Выключатель обогрева сиденья переднего пассажира.
- 20 – Кнопки увеличения/уменьшения скорости вращения вентилятора.
- 21 – Кнопка включения системы кондиционирования воздуха.
- 22 – Кнопка однозонного режима.
- 23 – Кнопка увеличения температуры со стороны переднего пассажира.
- 24 – Кнопка уменьшения температуры со стороны переднего пассажира.
- 25 – Кнопка уменьшения температуры со стороны водителя.
- 26 – Кнопка увеличения температуры со стороны водителя.

27 – Кнопка режима **AUTO**.

28 – Кнопка выключения системы кондиционирования воздуха.

Регулятор температуры со стороны водителя/ переднего пассажира

Задать нужную температуру воздуха можно регулятором температуры со стороны водителя/переднего пассажира на панели управления системой кондиционирования воздуха или сенсорными кнопками на дисплее.

Регулятор скорости вращения вентилятора

Задать нужную скорость вращения вентилятора можно кнопками на панели управления системой кондиционирования воздуха или сенсорными кнопками на дисплее.

Вентилятор имеет 7 скоростей вращения. Текущая скорость вращения вентилятора отображается на дисплее.

Нажатие кнопок увеличения/уменьшения скорости вращения вентилятора на панели автоматически выводит на дисплей головного устройства мультимедийной системы экран системы кондиционирования воздуха.

Кнопка режима отдельного регулирования микроклимата

Управлять режимом отдельного регулирования микроклимата можно кнопкой на панели управления системой кондиционирования воздуха или сенсорной кнопкой на дисплее.

Однозонный режим – горит индикатор **SYNC**, указывая на то, что климатическая система работает в однозонном режиме. Вы не можете регулировать температуру со стороны водителя и переднего пассажира отдельно.

Двухзонный режим – индикатор **SYNC** не горит, указывая на то, что климатическая система работает в двухзонном режи-

ме. Вы можете регулировать температуру со стороны водителя и переднего пассажира отдельно.

Примечание. Двухзонный режим можно также включить поворотом регулятора температуры со стороны переднего пассажира. При этом индикатор **SYNC** погаснет.

Кнопка режима рециркуляции воздуха

Включить и выключить режим рециркуляции воздуха можно кнопкой на панели управления системой кондиционирования воздуха или сенсорной кнопкой на дисплее.

Нажмите кнопку режима рециркуляции воздуха. Если встроенный в кнопку индикатор горит, это указывает на то, что включен режим рециркуляции воздуха. Если индикатор не горит, это означает, что включен режим подачи наружного воздуха.

Включайте режим рециркуляции воздуха в следующих случаях:

- при движении по пыльным дорогам;
- для предотвращения попадания в салон неприятных запахов;
- для предотвращения попадания в салон отработавших газов;
- для быстрого охлаждения воздуха в салоне.

Кнопка включения системы кондиционирования воздуха

Включить систему кондиционирования воздуха можно кнопкой на панели управления системой кондиционирования воздуха или сенсорной кнопкой на дисплее.

Нажмите кнопку включения системы кондиционирования воздуха. Встроенный в кнопку индикатор загорится, указывая на то, что климатическая система включена. Если встроенный в кнопку индикатор не горит, это говорит о том, что компрессор кондиционера выключен.

Кнопка AUTO

Выключить режим **AUTO** можно кнопкой **AUTO** на панели управления системой кондиционирования воздуха или сенсорной кнопкой на дисплее.

Если при включенном режиме **AUTO** нажать кнопку включения системы кондиционирования воздуха, изменить режим распределения воздуха, нажать кнопку увеличения/уменьшения скорости вращения вентилятора или установить регулятор температуры в положение максимального охлаждения или максимального нагрева, режим **AUTO** выключится автоматически.

В режиме **AUTO** переключение подачи наружного воздуха и рециркуляции воздуха и других режимов осуществляется автоматически.

Если при включенном режиме **AUTO** нажать кнопку **AUTO**, это не приведет к выключению данного режима.

Кнопка выключения системы кондиционирования воздуха

Выключить систему кондиционирования воздуха можно кнопкой на панели управления системой кондиционирования воздуха или сенсорной кнопкой  на дисплее.

Режим обдува ветрового стекла

Включить режим обдува ветрового стекла можно кнопкой на панели управления системой кондиционирования воздуха или сенсорной кнопкой на дисплее.

При включении режима обдува ветрового стекла загорается встроенный в кнопку индикатор. При выключении режима обдува ветрового стекла встроенный в кнопку индикатор гаснет. В этом режиме большая часть воздуха направляется на ветровое стекло и меньшая – на стекла передних дверей.

Если вентилятор не выключен, то при нажатии кнопки режима обдува ветрового стекла автоматически включаются режим подачи наружного воздуха, оптимальная скорость вращения вентилятора и компрессор кондиционера.

Для наиболее эффективного удаления конденсата или инея с ветрового стекла воспользуйтесь приведенными ниже рекомендациями:

1. Перед началом движения убедитесь, что внутренняя поверхность стекла чистая и сухая. При наличии на ней пыли или капель воды удалите их.
2. Скорость вращения вентилятора: максимальная.
3. Температура: комфортная.
4. Режим подачи наружного воздуха или режим рециркуляции воздуха: режим подачи наружного воздуха.
5. Режим распределения воздуха: нажмите кнопку обдува ветрового стекла или включите подачу воздуха на ветровое стекло/в нижнюю часть салона.
6. Климатическая система: включена (горит встроенный в кнопку выключения системы кондиционирования воздуха индикатор).

Примечания:

1. Для удаления конденсата со стекол в условиях высокой влажности (во время дождя или снегопада) включайте кондиционер. Если кондиционер выключен, это затруднит удаление конденсата со стекол.
2. Для удаления конденсата со стекол в условиях высокой влажности (во время дождя или снегопада) включайте режим подачи наружного воздуха. Если включен режим рециркуляции, это затруднит удаление конденсата со стекол.
3. Для удаления конденсата со стекол в условиях низких температур включайте режим подачи наружного воздуха и отопитель. Воздух должен поступать только к ветровому стеклу и стеклам передних дверей. Если температура наружного воздуха выше 0 °С, включите режим обдува ветрового стекла.
4. Если кондиционер не включается, это затруднит удаление конденсата со стекол. При первой же возможности обратитесь к дилеру XСITE для проверки и ремонта автомобиля.

5. После удаления со стекол инея или конденсата отрегулируйте режим распределения воздуха и скорость вращения вентилятора таким образом, чтобы создать в салоне комфортный микроклимат.

ПРЕДУПРЕЖДЕНИЕ!

Из соображений безопасности пользуйтесь режимом обдува ветрового стекла правильно.

В зимнее время избегайте длительного пользования режимом рециркуляции воздуха, поскольку в этом режиме ветровое стекло запотеваает быстрее.

Плохая видимость, вызванная запотеванием стекол, увеличивает риск дорожно-транспортных происшествий и получения травм. Поэтому для обеспечения безопасности дорожного движения во время управления автомобилем **Вы должны иметь хорошую видимость.**

Обогрев заднего стекла и боковых зеркал заднего вида

При работающем двигателе нажмите кнопку обогрева заднего стекла. Встроенный в кнопку индикатор загорится, указывая на включение обогрева заднего стекла и боковых зеркал заднего вида. Чтобы выключить обогрев заднего стекла и боковых зеркал заднего вида, нажмите кнопку еще раз. Встроенный в кнопку индикатор погаснет.

Обогрев выключается автоматически примерно через 20 минут после включения.

ПРЕДУПРЕЖДЕНИЕ!

Не забудьте выключить обогрев заднего стекла, после того как с него будет удален иней или конденсат.

При очистке заднего стекла или боковых зеркал заднего вида будьте осторожны, чтобы не поцарапать или не повредить нити обогревателя.

При низком уровне заряда аккумуляторной батареи обогрев заднего стекла не включается до пуска двигателя. Это сделано для того, чтобы облегчить пуск двигателя.

ПРЕДУПРЕЖДЕНИЕ!

Не прикасайтесь к заднему стеклу или наружным зеркалам заднего вида при работающем обогревателе или сразу после его выключения, чтобы не обжечься.

3.7.4 Выбор режима распределения воздуха

Выбрать необходимый режим распределения воздуха (подачу воздуха на ветровое стекло, в верхнюю или нижнюю часть салона либо комбинацию этих режимов) можно кнопками на панели управления системой кондиционирования воздуха или сенсорными кнопками на дисплее.

 **Подача воздуха на ветровое стекло:** воздух поступает через сопла обдува ветрового стекла.

 **Подача воздуха в верхнюю часть салона:** воздух поступает через центральные, левые и правые боковые дефлекторы обдува салона.

 **Подача воздуха в нижнюю часть салона:** воздух поступает через нижние вентиляционные отверстия.

Примечания:

1. Подача воздуха в верхнюю часть салона несовместима с подачей воздуха на ветровое стекло.
2. Если во время движения автомобиля ветровое стекло запотеваает, включите подачу воздуха на ветровое стекло. См. подраздел «Режим обогрева и обдува ветрового стекла».

3.7.5 Дефлекторы обдува салона

Центральные дефлекторы обдува салона

Для изменения направления воздушного потока перемещайте рычажок на дефлекторе обдува салона вверх, вниз, влево или вправо.

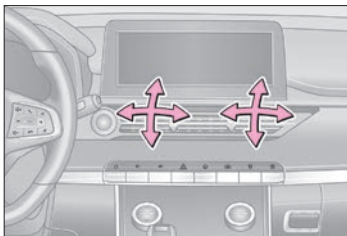

Боковые дефлекторы обдува салона

Для изменения направления воздушного потока перемещайте рычажок на дефлекторе обдува салона вверх, вниз, влево или вправо.

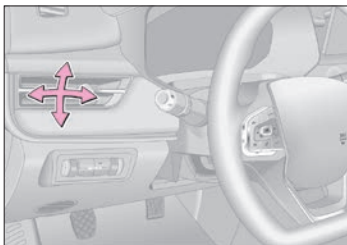

Вентиляционные дефлекторы в подлокотнике

Для изменения направления воздушного потока перемещайте рычажок на дефлекторе обдува салона вверх, вниз, влево или вправо.

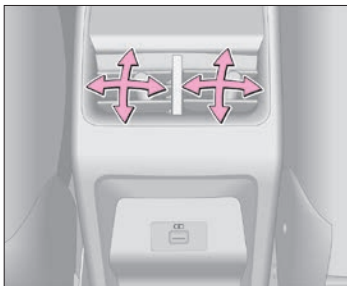

3.7.6 Пользование системой кондиционирования воздуха

Пользование системой кондиционирования воздуха с ручным управлением

Перечисленные ниже операции выполняются при работающем двигателе.

1. Включите компрессор кондиционера (при этом загорится встроенный в кнопку включения системы кондиционирования воздуха индикатор) и установите требуемую скорость вращения вентилятора.
2. Задать нужную температуру можно регулятором на панели управления системой кондиционирования воздуха (крайнее левое положение регулятора соответствует максимальному охлаждению) или сенсорными кнопками на дисплее.
3. Режим распределения воздуха: через центральные и боковые дефлекторы обдува салона.
4. Режим подачи наружного воздуха или режим рециркуляции воздуха: если температура окружающего воздуха превышает 30 °C, выберите режим рециркуляции воздуха.



Для наиболее эффективного охлаждения воздуха воспользуйтесь приведенными ниже рекомендациями:

1. Следите за состоянием фильтра кондиционера. Если фильтр засорился, замените его.
2. Скорость вращения вентилятора: максимальная.
3. Температура: максимальное охлаждение.
4. Режим подачи наружного воздуха или режим рециркуляции воздуха: режим рециркуляции воздуха.
5. Режим распределения воздуха: через центральные и боковые дефлекторы обдува салона.
6. Кондиционер: включен (встроенный в кнопку включения системы кондиционирования воздуха индикатор горит).

Пользование автоматической системой кондиционирования воздуха

Перечисленные ниже операции выполняются при работающем двигателе.

Нажмите кнопку **AUTO**. После того как Вы зададите температуру, климатическая система будет автоматически регулировать режимы распределения воздуха, скорость вращения вентилятора, переключать режимы подачи наружного воздуха и рециркуляции воздуха, а также включать и выключать компрессор кондиционера.

Если при включенном режиме **AUTO** нажать кнопку включения климатической системы, изменить режим распределения воздуха, нажать кнопку увеличения/уменьшения скорости вращения вентилятора или установить регулятор температуры в положение максимального охлаждения или максимального нагрева, включить или выключить режим рециркуляции воздуха, то режим **AUTO** выключится автоматически.

Для создания в салоне автомобиля комфортного микроклимата и для обеспечения максимальной эффективности работы климатической системы рекомендуется после нажатия кнопки **AUTO** задать температуру воздуха, равную 22 °С.



Для наиболее эффективного охлаждения воздуха воспользуйтесь приведенными ниже рекомендациями:

1. Следите за состоянием фильтра кондиционера. Если фильтр засорился, замените его.
2. Скорость вращения вентилятора: максимальная.
3. Температура: максимальное охлаждение.
4. Режим подачи наружного воздуха или режим рециркуляции воздуха: режим рециркуляции воздуха.
5. Режим распределения воздуха: через центральные и боковые дефлекторы обдува салона.
6. Кондиционер: включен (встроенный в кнопку включения системы кондиционирования воздуха индикатор горит).

Примечания:

1. Кроме того, снижение эффективности работы системы может быть вызвано загрязнением и засорением конденсора кондиционера. Поэтому держите конденсатор кондиционера в чистоте.
2. При быстром охлаждении горячего и влажного воздуха из вентиляционных решеток может выходить туман. Это нормальное физическое явление.
3. Если температура наружного воздуха достаточно низкая (например, зимой), то при нажатии кнопки включения системы кондиционирования воздуха компрессор кондиционера может остаться выключенным, хотя соответствующий индикатор будет гореть.
4. Не является признаком неисправности вода, скапливающаяся под автомобилем при работе системы кондиционирования воздуха или после нее, если это конденсат, вытекающий из дренажной трубки этой системы.
5. Хладагент в системе кондиционирования воздуха расходуется со временем. Поэтому, если Вы ощущаете снижение эффективности работы системы, обратитесь к дилеру XCITE для проверки системы и её заправки хладагентом.
6. Рекомендуется включать систему кондиционирования воздуха не менее чем на 5 минут каждый месяц, открыв при этом окна. Это поможет предотвратить повреждение системы кондиционирования воздуха из-за нехватки масла в компрессоре, а также предотвратить появление неприятного запаха из испарителя, вызванного влагой и бактериями.
7. Если при работающем кондиционере автомобиль долгое время непрерывно движется по затяжным подъемам или движется с большой нагрузкой и низкой скоростью, возможен перегрев двигателя. Наблюдайте за сигнализатором перегрева охлаждающей жидкости двигателя. При перегреве двигателя рекомендуется выключить систему кондиционирования воздуха.
8. После того как температура воздуха в салоне понизится до определенного уровня, компрессор автоматически выключится для снижения нагрузки на двигатель и уменьшения расхода топлива. Таким образом, это нормальное явление, когда компрессор включается и выключается автоматически при работе системы кондиционирования воздуха при сравнительно низких температурах наружного воздуха весной и осенью.
9. При резком ускорении, обгонах или на затяжных подъемах нагрузка на двигатель возрастает. В это время компрессор кондиционера может выключиться автоматически. Если этого не произошло, но Вы чувствуете, что мощности двигателя недостаточно, Вы должны самостоятельно выключить систему кондиционирования воздуха.

ВНИМАНИЕ!

Для продления срока службы системы кондиционирования воздуха не допускайте длительную работу кондиционера при низкой скорости вращения вентилятора.

Запрещается самостоятельно ремонтировать систему кондиционирования воздуха, поскольку хладагент в системе находится под высоким давлением и представляет опасность для человека. Обратитесь к дилеру XCITE для проверки и ремонта системы.

Заправку системы кондиционирования воздуха следует выполнять на сервисной станции официального дилера XCITE с использованием оригинального хладагента и компрессорного масла. Поломка системы кондиционирования воздуха, вызванная невыполнением этого требования, не покрывается гарантией.

При жаркой погоде прямые солнечные лучи могут быстро нагреть воздух в салоне. Это представляет опасность травмирования или гибели тех, кто находится в салоне – в первую очередь, детей и животных.

3.7.7 Пользование отопителем

Перечисленные ниже операции выполняются при работающем двигателе.

1. Включите вентилятор.
2. На панели управления системой кондиционирования воздуха задайте необходимую температуру. Для увеличения температуры воздуха поверните регулятор по часовой стрелке, а для уменьшения – против часовой стрелки. Температуру можно также отрегулировать сенсорными кнопками на дисплее.
3. Направить воздух в нижние вентиляционные отверстия и нажать кнопку выключения системы кондиционирования воздуха.

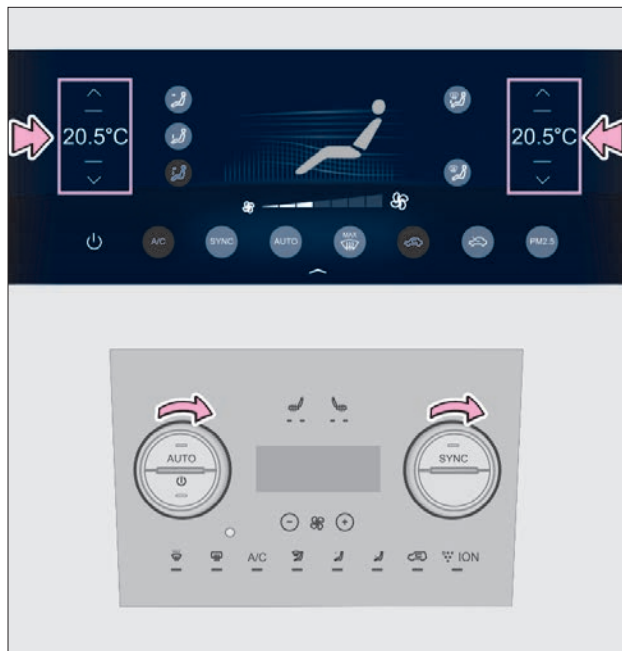

3.7.8 Обогрев ветрового стекла (в варианном исполнении)

Для включения или выключения режима обогрева ветрового стекла нажмите соответствующую сенсорную кнопку.

Не держите режим обогрева ветрового стекла включенным долгое время.

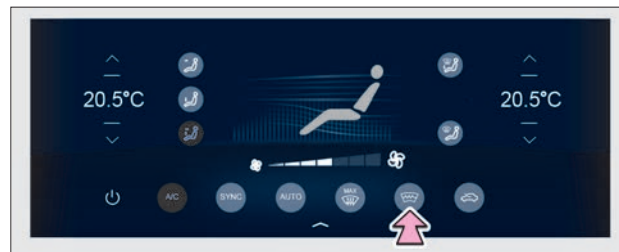

3.7.9 Функции дистанционного и отсроченного включения вентилятора (в варианном исполнении)

Функция дистанционного включения вентилятора

В летнее время при длительной стоянке автомобиля под прямыми солнечными лучами температура в его салоне может стать очень высокой. Температуру в салоне автомобиля можно заблаговременно снизить с помощью функции дистанционного включения вентилятора. Эта функция также позволяет избавиться от запаха, испускаемого элементами внутренней отделки при высоких температурах.

Если температура наружного воздуха превышает 20 °C и система определила, что напряжение аккумуляторной батареи соответствует определенным требованиям, выключите режим охраны противоугонной системы, и включится венти-

лятор (на 30 секунд). После того как вентилятор отработает цикл в 30 секунд, откройте дверь или включите режим охраны противоугонной системы, и вентилятор выключится.

Примечание. До пуска двигателя вентилятор может отработать до двух циклов.

Функция отсроченного включения вентилятора

Настройка функции отсроченного включения вентилятора осуществляется на экране мультимедийной системы. Данная функция позволяет поддерживать воздухопроводы системы в относительной сухости и предотвращает накопление в них бактерий и загрязняющих веществ.

Необходимым условием для работы этой функции является использование системы кондиционирования воздуха во время предыдущей поездки и соответствие напряжения аккумуляторной батареи определенным требованиям. Если после включения режима охраны противоугонной системы прошло более 5 минут, вентилятор включится на 1 минуту.

Примечание. Настройка функций дистанционного и отсроченного включения вентилятора осуществляется на экране мультимедийной системы (для получения дополнительной информации см. раздел 3.6 «Мультимедийная система»).

3.8 РАЗМЕЩЕНИЕ МЕЛКИХ ПРЕДМЕТОВ И БАГАЖА

Размещение мелких предметов и багажа

Отсек для очков

Отсек для очков находится рядом с блоком освещения салона. В нем можно хранить только очки или другие мелкие предметы.

Карманы в дверях

Карманы в передних и задних дверях можно использовать для хранения дорожных карт, стаканов и других предметов.

Вещевой ящик

Вещевой ящик служит для хранения дорожных карт, руководства по эксплуатации автомобиля и других предметов.

ПРЕДУПРЕЖДЕНИЕ!

Во время движения автомобиля вещевого ящика должен быть закрыт. В противном случае при резком торможении или внезапном маневре пассажир может получить травму при ударе об открытую крышку вещевого ящика или о предметы, хранящиеся в нем.

Отсек в центральном подлокотнике

Отсек служит для хранения дорожных карт, руководства по эксплуатации автомобиля и других предметов.

ПРЕДУПРЕЖДЕНИЕ!

Не разрешайте детям сидеть на крышке отсека в центральном подлокотнике.

Во время движения автомобиля крышка отсека в центральном подлокотнике должна быть закрыта. Незакрытая крышка отсека в центральном подлокотнике может мешать движению руки водителя и стать причиной травмы.

Карман в спинке сиденья

Спинки обоих передних сидений имеют карманы, в которых можно хранить документы, руководство по эксплуатации автомобиля и другие предметы.

Багажное отделение

Секционная спинка сиденья позволяет увеличить полезный объем багажного отделения. (для получения дополнительной информации см. раздел 2.7 «Сиденья»).



Шторка багажного отделения (в варианном исполнении)

Чтобы закрыть шторку багажного отделения, заведите её крепления в пазы **A** и **B**. Убедитесь, что шторка надежно зафиксирована в пазах.

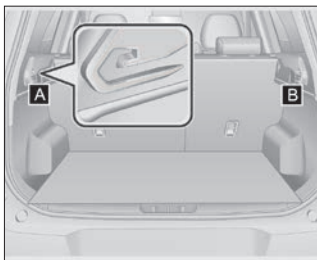

Примечание. Во избежание повреждения шторки багажного отделения запрещается класть на нее посторонние предметы.

Чтобы снять шторку багажного отделения, сожмите два фиксирующих штыря по направлению друг к другу. Снятую шторку можно убрать в отсек в полу багажного отделения (**в варианном исполнении**). Шторку, убрannую в отсек в полу багажного отделения (**в варианном исполнении**), следует поднимать из отсека вертикально, держа её за центральную часть.

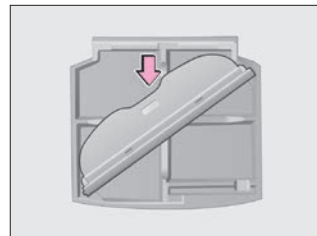

Крючки для крепления багажа

Они расположены с обеих сторон багажного отделения и служат для крепления неустойчивого багажа.

При погрузке багажа в автомобиль соблюдайте описываемые ниже меры предосторожности:

1. Груз следует распределять по багажному отделению равномерно.
2. Для снижения расхода топлива не возите в автомобиле ненужные предметы.
3. Убедитесь в том, что загруженный багаж не мешает закрытию двери багажного отделения.
4. При незанятом заднем сиденье для увеличения полезного объема багажного отделения заднее сиденье можно сложить (процедура складывания приведена в разделе 2.7 «Сиденья»).



ПРЕДУПРЕЖДЕНИЕ!

Запрещается движение с открытой или не полностью закрытой дверью багажного отделения. Невыполнение этого требования может привести к выпадению предметов из багажного отделения и травмированию людей.

Размещая груз в багажном отделении, следите, чтобы он не располагался выше спинки заднего сиденья. Располагайте груз как можно ниже, чтобы исключить его перемещение вперед при торможении, поскольку это может привести к травмированию пассажиров.

Запрещается перевозка пассажиров в багажном отделении. Пассажиры должны располагаться на своих сиденьях, застегнувшись из ремнями безопасности. В противном случае при столкновении или внезапном торможении пассажиры могут получить тяжелые травмы.

Рейлинги на крыше

Рейлинги на крыше предназначены для перевозки грузов. Максимально допустимая нагрузка на крышу автомобиля, которая складывается из массы верхнего багажника и массы размещенного на нем груза, составляет 50 кг. Превышение максимальной допустимой нагрузки на крышу автомобиля может привести к повреждениям багажника, крышки люка, кузова и других компонентов, которые не покрываются гарантией.

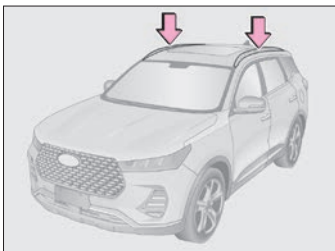

ВНИМАНИЕ!

Не перегружайте верхний багажник.

Перед началом движения убедитесь в том, что груз надежно закреплен на верхнем багажнике.

При размещении длинных или широких предметов соблюдайте Правила дорожного движения.

Будьте осторожны, чтобы не поцарапать крышу. При необходимости проложите между грузом и крышей защитный материал.

ПРЕДУПРЕЖДЕНИЕ!

Располагайте груз равномерно. Неправильное расположение груза может отрицательно повлиять на управляемость автомобиля или эффективность торможения, что, в свою очередь, может стать причиной травм, в том числе и смертельных.

Размещение груза на верхнем багажнике приводит к увеличению высоты центра тяжести автомобиля. В этом случае следует исключить движение с высокой скоростью, резкие разгоны или резкие маневры, которые могут привести к потере управляемости или опрокидыванию автомобиля.

3.9 ЭЛЕКТРИЧЕСКАЯ РОЗЕТКА

3.9.1 Электрическая розетка

У некоторых моделей автомобиля электрическая розетка расположена в отсеке в центральном подлокотнике.

Пользоваться электрической розеткой можно только при кнопке запуска двигателя, находящейся в положении **ACC** или **ON**.

У некоторых моделей автомобиля электрическая розетка расположена на передней консоли.

Пользоваться электрической розеткой можно только при кнопке запуска двигателя, находящейся в положении **ACC** или **ON**.

Задняя электрическая розетка

Задняя электрическая розетка расположена на левой панели облицовки багажного отделения.

Пользоваться электрической розеткой можно только при кнопке запуска двигателя, находящейся в положении **ACC** или **ON**.

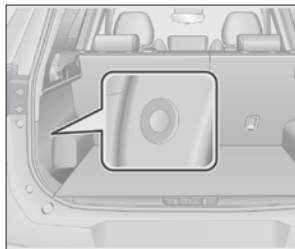
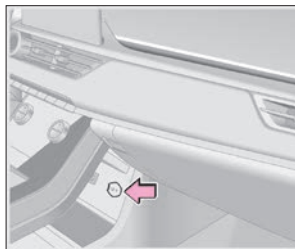
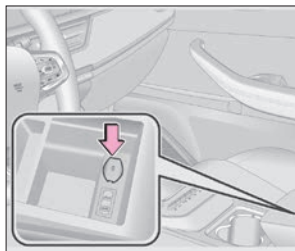

ВНИМАНИЕ!

Во избежание перегрузки и перегорания предохранителя мощность подключаемого потребителя не должна превышать 120 Вт при напряжении 12 В.

Во избежание разрядки аккумуляторной батареи не пользуйтесь электрической розеткой долго при неработающем двигателе.

Запрещается вставлять в электрическую розетку что-либо, кроме специально предназначенного для нее штепселя. Следите за тем, чтобы в электрическую розетку не попала жидкость. Несоблюдение этого требования может вывести из строя электрооборудование или вызвать короткое замыкание.

3.9.2 Разъемы USB

Передний разъем USB

У некоторых моделей автомобиля разъем USB расположен в отсеке в центральном подлокотнике.

Он предназначен для подключения к головному устройству мультимедийной системы мобильного телефона, проигрывателя iPod, запоминающего устройства USB и другого аналогичного оборудования.

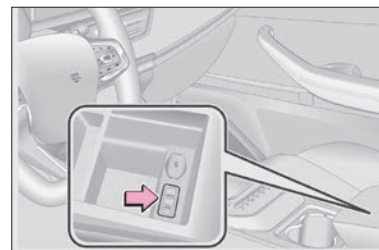

Примечание. Передачу данных поддерживает только правый разъем USB.

У некоторых моделей автомобиля разъем USB расположен на передней консоли.

Он предназначен для подключения к головному устройству мультимедийной системы мобильного телефона, проигрывателя iPod, запоминающего устройства USB и другого аналогичного оборудования.



Примечание. Передачу данных поддерживает только верхний разъем USB.

Задний разъем USB

Разъем USB расположен под вентиляционными решетками в задней части центрального подлокотника.

С помощью данного разъема можно заряжать электрическое оборудование, потребляющее малые токи, например мобильный телефон.

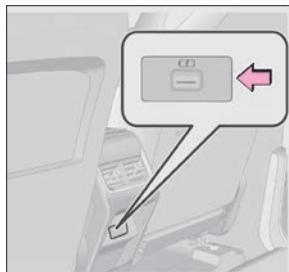

3.10 СОЛНЕЦАЗАЩИТНЫЕ КОЗЫРЬКИ С ИНДИВИДУАЛЬНЫМ ЗЕРКАЛОМ

Солнцезащитные козырьки с индивидуальным зеркалом

Чтобы открыть индивидуальное зеркало, сдвиньте его крышку в сторону. Если индивидуальное зеркало оснащено подсветкой, она включится автоматически при сдвиге крышки в сторону.

1 – Опустите солнцезащитный козырек.

2 – Отсоедините козырек от крючка и поверните его в сторону для защиты от солнечного света.

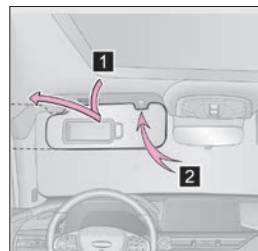

3.11 КАПОТ

Открытие и закрытие капота

1. Потяните за рукоятку отпирания капота. Передняя часть капота при этом слегка приподнимется.

2. Просуньте руку под среднюю часть передней кромки капота и найдите рычаг предохранительной защелки. Отведите рычаг влево и, держа его в таком положении, откройте капот.

3. Опустите капот и нажмите на него, чтобы замок капота защелкнулся.

4. После закрывания капота попытайтесь слегка приподнять его и убедитесь, что капот закрылся полностью.

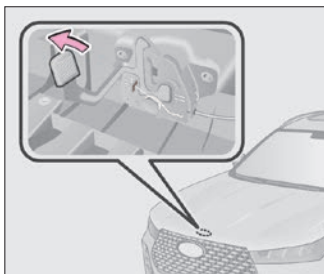

ВНИМАНИЕ!

Перед закрыванием капота убедитесь, что не оставили в моторном отсеке инструменты, ветошь и другие предметы.

При закрывании капота избегайте слишком сильного давления на него рукой, чтобы не деформировать его.

Перед началом движения убедитесь, что капот закрыт. Несоблюдение этого требования может стать причиной травм и повреждения автомобиля.

3.12 ДВЕРЬ БАГАЖНОГО ОТДЕЛЕНИЯ

3.12.1 Дверь багажного отделения

Открытие и закрытие двери багажного отделения

Откройте двери с помощью центрального замка и нажмите кнопку на двери багажного отделения, чтобы открыть ее.

Запирите двери с помощью центрального замка, подойдите к задней части автомобиля, имея при себе пульт дистанционного управления, и нажмите кнопку на двери багажного отделения, чтобы открыть ее.

Чтобы закрыть дверь, потяните её вниз за ручку. Не отпускайте ручку, пока дверь не приблизится к закрытому положению.

Перед тем как покинуть автомобиль, убедитесь, что дверь багажного отделения полностью закрыта.

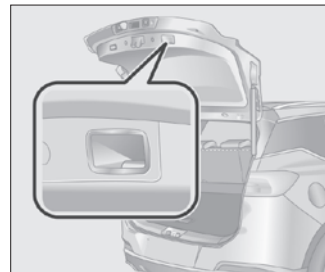
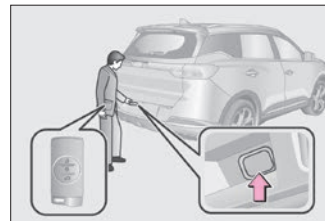

ПРЕДУПРЕЖДЕНИЕ!

Перед тем как начать движение, убедитесь, что дверь багажного отделения полностью закрыта. Незакрытая дверь багажного отделения может получить повреждения или стать причиной несчастного случая.

3.12.2 Дверь багажного отделения с электроприводом (в варианном исполнении)

Описание

Для Вашего удобства предусмотрено несколько способов открывания и закрывания двери багажного отделения с электроприводом. Это можно сделать вручную, с помощью кнопки отпирания, с помощью голосовой команды, с помощью пульта дистанционного управления (в варианном исполнении) и в автоматическом режиме. Кроме того, предусмотрена возможность регулировки высоты открывания двери багажного отделения.

Открывание и закрывание двери багажного отделения

Если кнопка запуска двигателя находится в положении **OFF**, **ACC** или **ON**, рычаг селектора/рычаг переключения передач находится в положении **P** (стоянка) и режим охраны противоугонной системы выключен, то длительное нажатие кнопки отпирания двери багажного отделения приведет к тому, что мигнут фонари аварийной световой сигнализации, и дверь багажного отделения откроется или закроется.

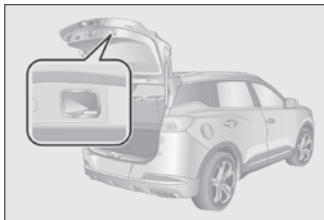
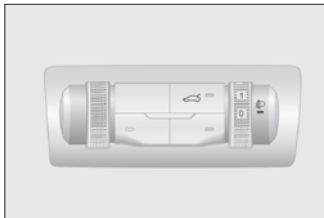

Открывание и закрывание вручную. Откройте двери с помощью центрального замка и нажмите кнопку отпирания двери багажного отделения. Мигнут фонари аварийной световой сигнализации, и дверь багажного отделения откроется или закроется.

Открывание и закрывание вручную. Для выполнения данной операции двери должны быть заперты с помощью центрального замка. Подойдите к задней части автомобиля с пультом дистанционного управления и нажмите кнопку на двери багажного отделения. Мигнут фонари аварийной световой сигнализации, и дверь багажного отделения откроется или закроется.

Открывание и закрывание с помощью пульта дистанционного управления. Для выполнения данной операции кнопка запуска двигателя должна находиться в положении **OFF**. Длительное нажатие кнопки открывания двери багажного отделения на пульте дистанционного управления приведет к тому, что мигнут фонари аварийной световой сигнализации, и дверь багажного отделения откроется или закроется.

Открывание в автоматическом режиме с помощью пульта дистанционного управления. Для выполнения данной операции кнопка запуска двигателя должна находиться в положении **OFF** либо двигатель должен быть запущен дистанционно. Двери должны быть закрыты. Подойдите к задней части автомобиля с пультом дистанционного управления. Система дистанционного управления замками проверит, зарегистрирован ли в ней этот пульт. Мигнут фонари аварийной световой сигнализации. Сделайте шаг назад. Дверь багажного отделения откроется.

Примечания:

1. Для получения дополнительной информации о функции распознавания голоса см. раздел 3.6 «Мультимедийная система».

2. Для получения дополнительной информации о дистанционном открывании и закрывании двери багажного отделения см. раздел 3.1 «Пульт дистанционного управления».
3. Настройка автоматического открывания двери багажного отделения осуществляется на экране мультимедийной системы (для получения дополнительной информации см. раздел 3.6 «Мультимедийная система»).
4. Не кладите пульт дистанционного управления рядом с такими электронными устройствами, как компьютер, беспроводная мышь или мобильный телефон, поскольку в таком случае функция автоматического открывания и закрывания двери багажного отделения может не работать.
5. Функция автоматического отпирания и запираения двери багажного отделения отключается, если автомобиль стоял запертым более 3 дней. Работа данной функции возобновится после пуска двигателя.
6. Если во время открывания или закрывания двери багажного отделения с электроприводом нажать кнопку отпирания двери багажного отделения, кнопку электропривода двери багажного отделения или кнопку открывания двери багажного отделения на пульте дистанционного управления, дверь багажного отделения остановится.

ВНИМАНИЕ!

После отсоединения и последующего подсоединения аккумуляторной батареи необходимо выполнить следующие операции. Установите дверь багажного отделения в полностью закрытое положение. Закрывать дверь при этом следует равномерно, с постоянной скоростью. Нажмите кнопку отпирания двери багажного отделения и откройте и закройте дверь с помощью электропривода, как обычно.

Во время работы электропривода двери багажного отделения не тяните стойку двери в сторону, поскольку тем самым Вы можете повредить детали привода. Когда дверь багажного отделения поднята на максимальную высоту, не пытайтесь вручную поднять её еще выше, поскольку тем самым Вы можете повредить детали привода.

Перед открыванием двери багажного отделения убедитесь, что на траектории её движения нет стен и других посторонних предметов. В противном случае Вы можете повредить дверь.

Перед началом движения убедитесь, что дверь багажного отделения закрыта. Несоблюдение этого требования может стать причиной травм и повреждения автомобиля. При закрывании двери багажного отделения вручную не прикладывайте к двери чрезмерных усилий, так как Вы можете повредить электродвигатель и механизм привода двери.

Если автомобиль припаркован на уклоне, электропривод двери багажного отделения может не сработать. Это нормальное явление. Откройте или закройте дверь багажного отделения вручную.

Если электропривод двери багажного отделения не работает надлежащим образом, при первой же возможности обратитесь к дилеру XСITE для проверки и ремонта автомобиля.

Перед тем, как закрыть дверь багажного отделения, убедитесь, что она никого не защемит. Если что-то помешало закрыванию двери багажного отделения, повторите попытку закрыть ее.

ПРЕДУПРЕЖДЕНИЕ!

Перед тем, как начать движение, убедитесь, что дверь багажного отделения полностью закрыта. Незакрытая дверь багажного отделения может получить повреждение или стать причиной несчастного случая. Хотя автомобиль имеет функцию защиты от заземления дверью багажного отделения, не следует злоупотреблять данной функцией. Это может стать причиной травм.

Кнопка электропривода двери багажного отделения

Если дверь багажного отделения с электроприводом открыта, нажмите кнопку , и дверь начнёт закрываться.

Если во время движения двери багажного отделения с электроприводом нажать кнопку , дверь остановится.

После открывания двери багажного отделения  с электроприводом можно задать высоту её открывания.

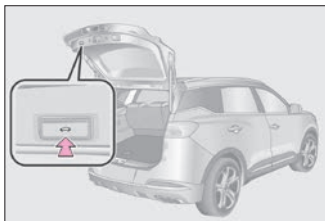

Примечания:

1. Высоту открывания двери багажного отделения также можно задать на экране мультимедийной системы (для получения дополнительной информации см. раздел 3.6 «Мультимедийная система»).
2. Вы не сможете задать слишком маленькую или слишком большую высоту открывания двери багажного отделения.

Функция защиты от заземления дверью багажного отделения

Функция защиты от заземления при открывании двери.

Если при открывании дверь багажного отделения упрется в препятствие (например, в стену), функция защиты от заземления остановит дверь во избежание её повреждения.

Функция защиты от заземления при закрывании двери.

Если при закрывании дверь багажного отделения упрется в препятствие (например, в ребенка или в багаж), функция защиты от заземления остановит дверь во избежание нанесения травмы ребенку и повреждения автомобиля.

3.12.3 Аварийное открывание двери багажного отделения

В случае разряда аккумуляторной батареи и других неожиданных ситуаций Вы не сможете открыть дверь багажного отделения с помощью электропривода. В таком случае Вам необходимо воспользоваться функцией аварийного открывания двери багажного отделения.

1. Остановите автомобиль на максимально ровной и горизонтальной поверхности.

2. Сложите спинку заднего сиденья.

3. Перейдите в багажное отделение и откройте крышку механизма аварийного открывания. Рукой переведите рычажок аварийного открывания (белый) вправо, отпустите его и толкните дверь багажного отделения, чтобы открыть её.

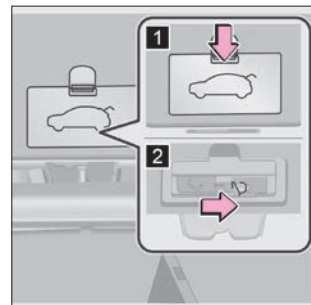

3.13 ЛЮЧОК ЗАЛИВНОЙ ГОРЛОВИНЫ ТОПЛИВНОГО БАКА

Лючок заливной горловины топливного бака с электроприводом

Открытие и закрытие лючка заливной горловины топливного бака

1. Выключите режим охраны противоугонной системы. Нажмите на лючок заливной горловины топливного бака. Лючок сначала слегка приоткроется, а потом плавно откроется полностью.

ВНИМАНИЕ!

Открывайте и закрывайте лючок заливной горловины топливного бака только при выключенном режиме охраны противоугонной системы. В противном случае Вы можете повредить компоненты привода лючка.

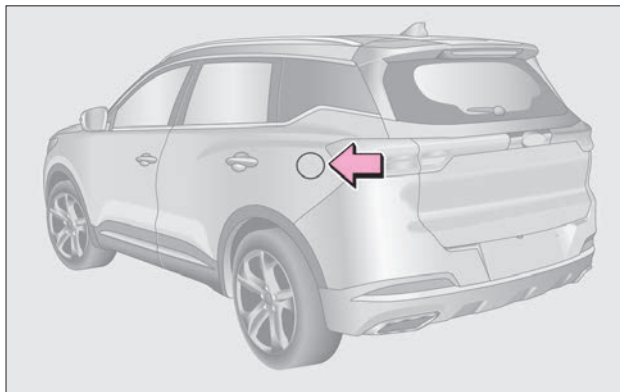

2. Отверните крышку заливной горловины топливного бака против часовой стрелки и снимите ее.

3. После заправки автомобиля топливом установите крышку заливной горловины топливного бака на место и заверните её по часовой стрелке до щелчка.
4. Закройте лючок заливной горловины топливного бака.



Примечание. Топливо загрязняет окружающую среду. Пролитое топливо следует собрать и утилизировать. Этим занимается специальная служба.

ВНИМАНИЕ!

При отворачивании крышки заливной горловины топливного бака Вы можете услышать легкое шипение. Это нормальное явление.

Запрещается заливать в бак дизельное топливо.

Если во время заправки топливо выплеснулось из бака, немедленно вытрите пролившееся топливо во избежание повреждения лакокрасочного покрытия.

С усилием затяните крышку заливной горловины топливного бака и отпустите ее. Крышка немного повернется в обратную сторону. Это нормальное явление.

Во избежание повреждения крышки прикладывайте к ней усилие только в направлении её вращения. Не нажимайте на оброчку и не тяните её на себя.

При включенном режиме охраны противоугонной системы не прикладывайте к лючку заливной горловины топливно-

го бака чрезмерных усилий. В противном случае Вы можете повредить компоненты привода лючка.

В условиях низких температур лючок заливной горловины топливного бака может замерзнуть и после выключения режима охраны противоугонной системы для открывания лючка может потребоваться нажатие на него. Это нормальное явление.

Если после заправки у Вас не получается закрыть лючок заливной горловины топливного бака, включите режим охраны противоугонной системы и еще раз попробуйте закрыть лючок.

ПРЕДУПРЕЖДЕНИЕ!

Перед заправкой автомобиля топливом установите кнопку запуска двигателя в положение OFF и закройте все двери и окна.

После заправки убедитесь, что крышка заливной горловины топливного бака надежно затянута, чтобы исключить выплескивание топлива, поскольку это может стать причиной несчастного случая.

Поскольку бензин относится к категории легковоспламеняющихся жидкостей, при заправке топливом курение запрещено. Кроме того, поблизости не должно быть источников искр или открытого пламени.

Крышку заливной горловины топливного бака следует отворачивать медленно. Если в жаркую погоду быстро отвернуть крышку заливной горловины топливного бака, то пары топлива, находящиеся в баке под высоким давлением, могут нанести Вам травму.

Запрещается вдыхать пары топлива, поскольку они содержат вещества, опасные для здоровья.

Выйдя из автомобиля, прикоснитесь к любой неокрашенной металлической поверхности, чтобы снять заряд ста-

тического электричества, и только после этого отворачивайте крышку заливной горловины топливного бака. Это позволит избежать искр при разряде статического электричества, которые могут воспламенить пары топлива.

Не пытайтесь продолжать заправку после автоматического отключения топливораздаточной колонки! Выплескивание топлива из полного бака может стать причиной пожара, взрыва и серьезных травм.

4. ПУСК ДВИГАТЕЛЯ И УПРАВЛЕНИЕ АВТОМОБИЛЕМ

4.1 КНОПКА ЗАПУСКА ДВИГАТЕЛЯ

4.1.1 Переключение режимов электропитания автомобиля

Кнопка запуска двигателя имеет четыре положения. Если система распознала зарегистрированный пульт дистанционного управления, не нажимая педали тормоза, нажмите кнопку запуска двигателя, чтобы переключить её в другое положение. При каждом нажатии кнопки её положение переключается циклически в указанной ниже последовательности.

1 – Положение **OFF** (индикатор не горит). В этом положении кнопки потребители электроэнергии недоступны.

2 – Положение **ACC** (индикатор горит желтым светом). В этом положении кнопки доступны некоторые потребители электроэнергии.

3 – Положение **ON** (индикатор горит желтым светом). В этом положении кнопки доступны все потребители электроэнергии.

4 – Положение **START** (индикатор горит зеленым светом). При кнопке запуска двигателя, находящейся в положении **ACC/ON**, и рычаге селектора, находящемся в положении **P** (стоянка)/рычаге переключения передач, находящемся в положении **N** (нейтраль), нажмите педаль тормоза (автомобиль с автоматической коробкой передач) или педаль сцепления (автомобиль с механической коробкой передач).

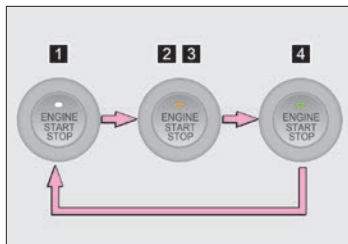

Индикатор кнопки запуска двигателя загорится зеленым светом, указывая на то, что кнопка находится в положении **START**. Нажмите кнопку запуска двигателя для пуска двигателя.

Примечание. При неправильном нажатии кнопки запуска двигателя двигатель может не запуститься или может не измениться положение кнопки.

ВНИМАНИЕ!

Чтобы не допустить разряда аккумуляторной батареи, после выключения двигателя переведите кнопку запуска двигателя в положение OFF.

Если при работающем двигателе вынести пульт дистанционного управления из автомобиля, двигатель не будет выключен автоматически, однако противоугонная система 6 раз подаст звуковой сигнал и на приборной панели появится предупреждение «Ключ не обнаружен».

Если выключить двигатель при рычаге селектора, находящемся в положении R/N/D, то кнопка запуска двигателя перейдет в положение ACC, а не OFF. Переведите рычаг селектора в положение P (стоянка), и кнопка запуска двигателя перейдет в положение ON. Нажмите кнопку запуска двигателя еще раз, и она перейдет в положение OFF.

Функция автоматического отключения питания

Если при неработающем двигателе оставить кнопку запуска двигателя в положении **ON** дольше, чем на час, она автоматически переключится в положение **OFF** (в случае автомобиля с автоматической коробкой передач рычаг селектора должен

при этом находиться в положении **P** (стоянка). Однако эта функция не может полностью предотвратить разряд аккумуляторной батареи.

4.1.2 Электрический механизм блокировки рулевого вала (для автомобилей с автоматической коробкой передач)

Установите кнопку запуска двигателя в положение **OFF**. Если скорость автомобиля и частота вращения коленчатого вала двигателя равны нулю, включится электрический механизм блокировки рулевого вала.

При пульте дистанционного управления, находящемся в автомобиле, нажмите кнопку запуска двигателя. После переключения кнопки запуска двигателя в положение **ACC/ON** электрический механизм блокировки рулевого вала выключится автоматически.

В некоторых случаях, например, когда автомобиль припаркован на уклоне, язычок механизма блокировки может заесть из-за большого усилия, с которым на него воздействует рулевой вал. Если разблокирование не удалось, следует руководствоваться сообщением, появившемся на дисплее приборной панели: «Рулевой вал заблокирован. Поверните руль и нажмите кнопку Start».

Примечания:

1. Если даже после выполнения описанных выше действий у Вас не получается разблокировать рулевой вал и запустить двигатель, незамедлительно обратитесь к дилеру XCITE для проверки и ремонта автомобиля.
2. Если электрический механизм блокировки рулевого вала не срабатывает, несколько раз покачайте рулевое колесо из стороны в сторону и нажмите кнопку запуска двигателя. Не пытайтесь повернуть рулевое колесо силой при заблокированном рулевом вале.

ВНИМАНИЕ!

Если переключение противоугонной системы в режим охраны не было выполнено сразу после перевода кнопки запуска двигателя из положения **ON** в положение **OFF** или если включить режим охраны не удалось, то электрический механизм не заблокирует рулевой вал. Чтобы задействовать электрический механизм блокировки рулевого вала, необходимо сначала разогнать автомобиль до скорости, превышающей 5 км/ч, после чего остановить его и после полной остановки перевести кнопку запуска двигателя в положение **OFF**, чтобы включить противоугонную систему.

4.2 ПУСК И ОСТАНОВКА ДВИГАТЕЛЯ

4.2.1 Пуск и остановка двигателя в обычных условиях

Действия перед пуском двигателя

1. Перед посадкой в автомобиль осмотрите пространство вокруг него.
2. Отрегулируйте положение сиденья, угол наклона спинки, высоту подголовника и угол наклона рулевого колеса.
3. Отрегулируйте положение внутреннего и боковых зеркал заднего вида.
4. Выключите ненужные световые приборы и электрооборудование.
5. Застегните ремни безопасности.
6. Убедитесь в том, что стояночный тормоз включен.
7. В случае автомобиля с автоматической коробкой передач убедитесь, что рычаг селектора находится в положении **P** (стоянка). В случае автомобиля с механической коробкой передач убедитесь, что рычаг переключения передач находится в положении **N** (нейтраль).
8. Установите кнопку запуска двигателя в положение **ON** и убедитесь, что на приборной панели горят только те сигнализаторы и индикаторы, которые должны гореть. В противном случае следует незамедлительно обратиться к дилеру XСITE для проверки и ремонта автомобиля.

Пуск двигателя

Для того чтобы Вы могли переключить положение кнопки запуска двигателя и запустить двигатель, пульт дистанционного управления должен находиться у Вас или в автомобиле.

1. В случае автомобиля с автоматической коробкой передач убедитесь, что рычаг селектора находится в положении **P**

(стоянка). В случае автомобиля с механической коробкой передач убедитесь, что рычаг переключения передач находится в положении **N** (нейтраль).

2. При кнопке запуска двигателя, находящейся в положении **ACC/ON**, нажмите педаль тормоза (автомобиль с автоматической коробкой передач) или педаль сцепления (автомобиль с механической коробкой передач). Индикатор кнопки запуска двигателя загорится зеленым светом.

3. Нажмите кнопку запуска двигателя для пуска двигателя.

Примечание. Для управления кнопкой запуска двигателя достаточно одного короткого и уверенного нажатия.

После пуска двигателя

Работой двигателя на холостом ходу управляет электронная система. После пуска двигатель будет работать на повышенных оборотах, пока не прогреется. Это нормальное явление. По мере прогрева двигателя его обороты автоматически снижаются до нормального значения. Если этого не происходит, незамедлительно доставьте автомобиль к дилеру XСITE для проверки и ремонта.

ПРЕДУПРЕЖДЕНИЕ!

Отработавшие газы содержат вредные вещества, которые при вдыхании могут нанести серьезный урон здоровью. Во избежание вдыхания отработавших газов соблюдайте приведенные ниже меры безопасности.

Не допускайте длительной работы двигателя на холостом ходу в гараже или других закрытых помещениях.

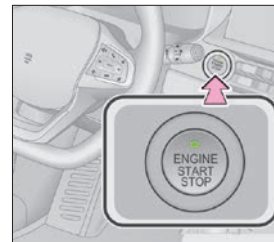

Если автомобиль с работающим двигателем находится на открытом пространстве или в помещении с хорошей вентиляцией, следует включить подачу наружного воздуха при высокой скорости вентилятора.

Выключение двигателя

1. Остановите автомобиль и включите стояночный тормоз.
2. В случае автомобиля с автоматической коробкой передач убедитесь, что рычаг селектора находится в положении **P** (стоянка). В случае автомобиля с механической коробкой передач убедитесь, что рычаг переключения передач находится в положении **N** (нейтраль).
3. Нажмите кнопку запуска двигателя.
4. Убедитесь, что двигатель выключился.

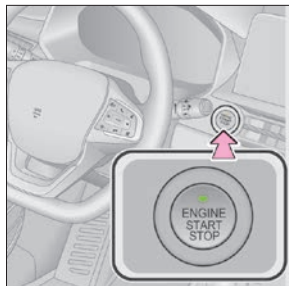

ВНИМАНИЕ!

Не нажимайте педаль акселератора до полной остановки двигателя.

После длительного движения с высокой скоростью температура двигателя может быть высокой. Поэтому не выключайте двигатель сразу после остановки автомобиля. Дайте двигателю несколько минут поработать на холостом ходу, затем, когда температура двигателя снизится, выключите его. В противном случае Вы можете повредить двигатель.

4.2.2 Пуск и остановка двигателя в экстренных условиях

Пуск двигателя в экстренных условиях

При разряде элемента питания пульта дистанционного управления функция пуска двигателя может работать неустойчиво. В таком случае для пуска двигателя необходимо воспользоваться описанной ниже процедурой.

1. Положите пульт дистанционного управления лицевой стороной вверх на центральную консоль перед подлокотником, как показано на рисунке. Нажимать педаль тормоза (автомобиль с автоматической коробкой передач) или педаль сцепления (автомобиль с механической коробкой передач) на данном этапе не нужно.
2. При кнопке запуска двигателя, находящейся в положении **ACC/ON**, нажмите педаль тормоза (автомобиль с автоматической коробкой передач) или педаль сцепления (автомобиль с механической коробкой передач). Индикатор кнопки запуска двигателя загорится зеленым светом.



3. Нажмите кнопку запуска двигателя для пуска двигателя. В случае автомобиля с автоматической коробкой передач, если Вам не удастся запустить двигатель, установив кнопку запуска двигателя в положение **АСС** и нажав педаль тормоза, нажмите кнопку запуска двигателя и держите её нажатой 15 секунд. После этого система будет игнорировать сигнал датчика педали тормоза и даст Вам запустить двигатель (пользоваться этой процедурой следует только в экстренных обстоятельствах).

Выключение двигателя в экстренных условиях

Если во время движения исправного автомобиля экстренные условия потребуют выключения двигателя, выполните следующую процедуру.

1. В течение 2 секунд выполните подряд 3 коротких нажатия кнопки запуска двигателя.
2. Нажмите кнопку запуска двигателя и держите её нажатой 3 секунды или более.

4.2.3 Адаптивная система управления двигателем

После отсоединения и последующего подсоединения аккумуляторной батареи установите кнопку запуска двигателя в положение **ON** и подождите 15 секунд. Затем установите кнопку запуска двигателя в положение **OFF**. После этого Вы сможете запустить двигатель.

Сразу после пуска двигателя может наблюдаться его повышенная вибрация, рывки при трогании с места и т. д. Это нормальные явления, свидетельствующие о том, что система управления двигателем проходит обучение.

4.3 КОРОБКА ПЕРЕДАЧ

4.3.1 Механическая коробка передач

Механическая коробка передач имеет шесть передач для движения вперед и одну передачу для движения назад.

Трогание с места

1. Полностью выжмите педаль сцепления и педаль тормоза, затем переведите рычаг переключения передач в положение 1-й передачи или передачи заднего хода.

2. Выключите стояночный тормоз (вручную или с помощью электропривода), плавно отпустите педаль сцепления, одновременно с этим плавно нажимая педаль акселератора, чтобы автомобиль медленно начал движение.

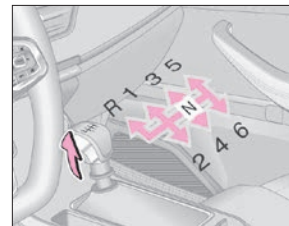

Примечание. Для включения заднего хода необходимо сначала поднять стопорное кольцо на рычаге переключения передач и после этого перевести рычаг переключения передач в положение заднего хода.

ВНИМАНИЕ!

При движении под уклон и при прохождении поворотов запрещается движение накатом (на нейтральной передаче). В подобных ситуациях рекомендуется переходить на более низкую передачу.

При переключении передач соблюдайте их последовательность и не пропускайте передачи.

При нормальном движении автомобиля не держите постоянно ногу на педали сцепления во избежание ускоренного износа сцепления.

Перед тем как включить передачу заднего хода, полностью остановите автомобиль, полностью выжмите педаль сцепления и выждите приблизительно 3 секунды. Несоблюдение этого требования может привести к поломке коробки передач.

Не держите руку на рычаге переключения передач, если Вы не собираетесь переключать передачу, поскольку это приведет к преждевременному износу вилки переключения.

Для трогания с места используйте только первую передачу. При переключении передач во время движения выжимайте педаль сцепления полностью (чтобы полностью отсоединить двигатель от коробки передач) и переводите рычаг переключения передач из одного положения в другое быстрым движением.

При обнаружении необычного поведения коробки передач, например необычных шумов, затрудненного переключения и т. д., немедленно остановите автомобиль в безопасном месте и как можно скорее обратитесь к дилеру XСITE для проверки и ремонта автомобиля. После устранения неисправности можно продолжить движение.

Переключение на более низкую передачу

1. При переключении передач соблюдайте их последовательность. Не пропускайте передачи.
2. Для обеспечения безопасности переходите на более низкую передачу при движении на крутых спусках.
3. Для обеспечения более интенсивного ускорения при разгоне включайте подходящую более низкую передачу.

ПРЕДУПРЕЖДЕНИЕ!

Запрещается включать более низкую передачу для торможения двигателем при движении по скользкому дорожному покрытию. В противном случае ведущие колеса могут

потерять сцепление с дорогой, что может привести к проскальзыванию колес и потере контроля над автомобилем.

4.3.2 Автоматическая коробка передач

Ваш автомобиль может быть оснащен одной из двух моделей автоматической коробки передач:

– Бесступенчатая автоматическая коробка передач (CVT) с электронным управлением, имеющая режимы ручного и автоматического переключения.

– Автоматическая коробка передач 7DCT с электронным управлением, имеющая режимы ручного и автоматического переключения.

Трогание с места

1. Полностью выжмите педаль тормоза и переведите рычаг селектора из положения **P** (стоянка) в положение **D** (движение).
2. Выключите стояночный тормоз (вручную или с помощью электропривода) и плавно нажмите педаль акселератора, чтобы автомобиль медленно начал движение.

Примечание. Нажмите кнопку **P** на рычаге селектора для перевода его в положение **P** (стоянка). Если Вы хотите перевести рычаг селектора в другое положение (**R**, **N** или **D**), переместите рычаг селектора сначала вперед, а потом назад, в нужное положение.



Назначение передач

Доступны следующие положения рычага селектора: **P**, **R**, **N** и **D** в режиме автоматического переключения и **M** (+, –) в режиме ручного переключения. Текущее положение рычага селектора отображается на информационном дисплее на приборной панели.

В режиме автоматического переключения после того, как водитель установит рычаг селектора в положение **D** (движение), переключение передач происходит автоматически, без участия водителя, в зависимости от скорости движения автомобиля.

В режиме ручного переключения переключение передач осуществляется водителем вручную. Для этого необходимо перевести рычаг селектора из положения **D** (движение) в положение **M** (+, –). В этом положении для переключения на ближайшую более высокую передачу отклоните рычаг селектора вперед, а для переключения на ближайшую более низкую передачу – назад.

В приведенной ниже таблице перечислены и описаны режимы автоматической коробки передач. Это поможет Вам правильно использовать данные режимы в разных условиях эксплуатации автомобиля.



Положение рычага селектора	Назначение	
P (стоянка)	Это положение используется во время стоянки автомобиля. При этом его ведущие колеса блокируются механически. В этом положении можно запустить двигатель	
R (задний ход)	Это положение используется для движения задним ходом. В этом положении включаются фонари заднего хода и система помощи при парковке	
N (нейтраль)	Это положение нейтрالي. Оно подходит для кратковременных остановок автомобиля при работающем двигателе	
D (движение)	Это положение предназначено для движения вперед. В нем переключение передач происходит автоматически с учетом скорости и загрузки автомобиля	
M (режим ручного переключения передач)	+	Однократно отклоните рычаг селектора вперед для переключения на ближайшую более высокую передачу
	–	Однократно отклоните рычаг селектора назад для переключения на ближайшую более низкую передачу

ВНИМАНИЕ!

В режиме ручного переключения доступна функция кик-дауна, но недоступно автоматическое переключение на более высокую передачу.

Запрещается устанавливать рычаг селектора в положение P (стоянка), пока автомобиль не остановится пол-

ностью. Результатом несоблюдения этого требования может стать характерный звук и выход коробки передач из строя.

Запрещается двигаться накатом с рычагом селектора, находящимся в положении N (нейтраль), и выключенным двигателем, так как при этом можно повредить коробку передач.

Запрещается выводить рычаг селектора из положения D (движение), если автомобиль движется вперед. В противном случае возможны серьезные повреждения коробки передач.

Запрещается выводить рычаг селектора из положения R (задний ход), если автомобиль движется задним ходом. Иначе возможны серьезные повреждения коробки передач.

Прежде чем вывести рычаг селектора из положения P (стоянка), нажмите и держите педаль тормоза, чтобы обеспечить полностью неподвижное положение автомобиля. После этого установите рычаг селектора в требуемое положение. В противном случае механизм переключения может получить повреждения.

В случае разряда аккумуляторной батареи возможна ситуация, когда Вы не сможете вывести рычаг селектора из положения P (стоянка), даже выжав педаль тормоза. В этом случае необходимо незамедлительно обратиться к дилеру XCITE для проверки и ремонта автомобиля.

Если в режиме ручного переключения частота вращения коленчатого вала двигателя достигнет максимально допустимой величины, переключение на более высокую передачу произойдет автоматически. И наоборот, при очень низкой частоте вращения коленчатого вала двигателя автоматически произойдет переключение на более низкую передачу. При замедлении автомобиля пере-

ключение на более низкие передачи также происходит автоматически.

В ручном режиме переключение на более высокую или более низкую передачу должно осуществляться водителем с учетом частоты вращения коленчатого вала двигателя и скорости движения автомобиля. Если необходимые условия не соблюдены, коробка не позволит переключить передачу.

При остановке автомобиля на уклоне сначала включите стояночный тормоз и после этого переведите рычаг селектора в положение P (стоянка). При трогании с места на скользкой дороге сначала выведите рычаг селектора из положения P (стоянка), затем выключите стояночный тормоз и начните движение.

ПРЕДУПРЕЖДЕНИЕ!

Запрещается буксировка автомобиля на большое расстояние или с высокой скоростью. При буксировке автомобиля необходимо поднять ведущие колеса от земли или отсоединить карданный вал.

Если рычаг селектора находится в положении N (нейтраль), нужно либо включить стояночный тормоз, либо нажать педаль тормоза. Несоблюдение этого требования может стать причиной дорожно-транспортного происшествия.

Автоматическая установка рычага селектора в положение P (CVT)

Если скорость автомобиля не превышает 1 км/ч, рычаг селектора находится в положении R (задний ход) или D (движение), открыта левая передняя дверь и не нажата педаль тормоза, то рычаг селектора будет автоматически установлен в положение P (стоянка). Если левую переднюю дверь

невозможно закрыть из-за её повреждения, водитель может перевести рычаг селектора в положение **P** (стоянка) самостоятельно. После этого рычаг селектора можно будет снова установить в положение **R** (задний ход) или **D** (движение) и управлять автомобилем как обычно. Если скорость автомобиля превышает 1 км/ч, рычаг селектора будет автоматически установлен в положение **N** (нейтраль). Если скорость автомобиля не превышает 1 км/ч, рычаг селектора будет автоматически установлен в положение **P** (стоянка). Незамедлительно обратитесь к дилеру XCITE для проверки и ремонта автомобиля.

Автоматическая установка рычага селектора в положение **P** (7DCT)

Если автомобиль остановился после движения со скоростью, превышающей 15 км/ч, рычаг селектора находится в положении **R** (задний ход) или **D** (движение), открыта левая передняя дверь и не нажата педаль тормоза, то рычаг селектора будет автоматически установлен в положение **P** (стоянка). Если левую переднюю дверь невозможно закрыть из-за её повреждения, водитель может перевести рычаг селектора в положение **P** (стоянка) самостоятельно. После этого рычаг селектора можно будет снова установить в положение **R** (задний ход) или **D** (движение) и управлять автомобилем как обычно.

Процедура обучения автоматической коробки передач (7DCT)

Если аккумуляторную батарею отключить сразу после установки кнопки запуска двигателя в положение **OFF**, то после её подключения информация о том, какая передача включена в коробке в данный момент, будет недоступна. В таком

случае для продолжения нормальной эксплуатации автомобиля необходимо выполнить процедуру обучения коробки передач:

1. Подсоедините аккумуляторную батарею и установите кнопку запуска двигателя в положение **ON**.
2. Выжмите педаль тормоза и держите её в таком положении 30 секунд или больше, пока на приборной панели не загорится индикатор **P** (стоянка). Это будет свидетельствовать о завершении процедуры обучения коробки передач.
3. Если индикатор **P** не загорелся, отсоедините провод от «минусового» полюсного вывода аккумуляторной батареи и повторяйте действия, описанные выше в пунктах 1 и 2, пока на приборной панели не загорится индикатор **P**.

Примечание. Для выполнения данной процедуры рекомендуется обратиться к дилеру XCITE.

Предупреждение о перегреве автоматической коробки передач

При высокой температуре коробки передач на приборной панели отображается предупреждение «Перегрев коробки передач. Остановитесь в безопасном месте»).

При перегреве коробки передач на приборной панели отображается предупреждение «Перегрев коробки передач. Остановитесь в безопасном месте примерно на 5 минут»).

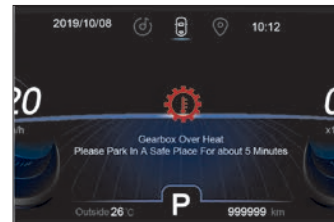

ВНИМАНИЕ!

После того как температура коробки передач придет в норму, снова запустите двигатель. Если предупреждение не исчезло, незамедлительно выключите двигатель и обратитесь к дилеру XСITE для проверки и ремонта автомобиля.

Режимы вождения

Если у автомобиля отсутствует режим NORMAL, после пуска двигателя по умолчанию включается режим ECO. Нажатие переключателя режимов вождения позволяет последовательно переключать режимы SPORT и ECO.



Выберите режим, наиболее подходящий для текущих условий эксплуатации автомобиля.

Если у автомобиля имеется режим NORMAL, после пуска двигателя по умолчанию включается этот режим. Нажатие переключателя режимов вождения позволяет последовательно переключать режимы NORMAL, SPORT и ECO. Выберите режим, наиболее подходящий для текущих условий эксплуатации автомобиля.

В режиме ECO повышается топливная экономичность автомобиля. В режиме SPORT улучшается маневренность, управляемость и динамические характеристики автомобиля.

Примечания:

1. При переключении режимов вождения соответствующим образом изменяется цветовая тема оформления приборной панели.
2. В режиме ECO адаптивная система круиз-контроля обеспечивает более плавный разгон, а в режиме SPORT – более динамичный.

Аварийный режим работы коробки передач

В случае неисправности коробка передач автоматически переходит в аварийный режим, и на приборной панели загорается желтый сигнализатор . В этом режиме возможности коробки передач ограничены, и автомобиль может передвигаться только с низкой скоростью.



ВНИМАНИЕ!

Запрещается ездить на большие расстояния в аварийном режиме работы коробки передач. В противном случае коробка передач может выйти из строя. Незамедлительно обратитесь к дилеру XСITE для проверки и ремонта автомобиля.

4.4 ЭЛЕКТРИЧЕСКИЙ УСИЛИТЕЛЬ РУЛЕВОГО УПРАВЛЕНИЯ (EPS)

Описание

Электрический усилитель рулевого управления (EPS) использует в качестве источника энергии крутящий момент, развиваемый электродвигателем, а не гидронасосом, приводимым в действие двигателем автомобиля.

После отсоединения и последующего подсоединения аккумуляторной батареи или пуска двигателя может начать мигать желтый сигнализатор неисправности электрического усилителя рулевого управления . Это свидетельствует о том, что идет инициализация усилителя. Поверните рулевое колесо влево или вправо, чтобы сбросить показания датчика угла поворота рулевого колеса. После этого желтый сигнализатор  погаснет.

Сигнализатор неисправности электрического усилителя рулевого управления (EPS)

В случае неисправности электрического усилителя рулевого управления (EPS) загорается соответствующий желтый сигнализатор  на приборной панели.

ВНИМАНИЕ!

Частое маневрирование и поворачивание рулевого колеса в течение длительного времени может вызвать выход из строя механизма электрического усилителя рулевого управления (EPS).



При неподвижном автомобиле с работающим на холодном ходу двигателем запрещается быстро и часто поворачивать рулевое колесо, чтобы исключить перегрев компонентов усилителя. В случае перегрева компонентов усилителя рулевое колесо становится «тяжелым», что является нормальным явлением. Перестаньте поворачивать рулевое колесо, установите кнопку запуска двигателя в положение ACC/OFF и дайте компонентам усилителя остыть.

ПРЕДУПРЕЖДЕНИЕ!

В случае отказа электрического усилителя рулевого управления (EPS) система рулевого управления сохраняет работоспособность, однако управлять автомобилем следует с осторожностью. При первой же возможности обратитесь к дилеру Xcite для проверки и ремонта.

Режимы электрического усилителя рулевого управления

Электрический усилитель рулевого управления (EPS) имеет два режима работы: SPORT (спортивный) и COMFORT (обычный). По умолчанию на новом автомобиле включен режим COMFORT. Режим SPORT требует от водителя более высо-

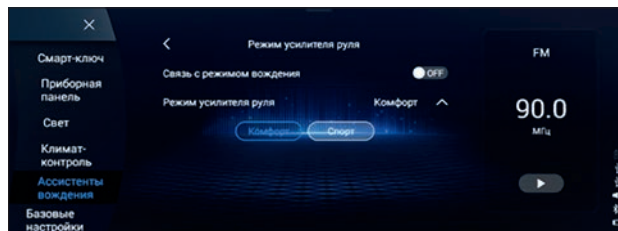

кого усилия для поворота рулевого колеса. Иначе говоря, рулевое колесо в этом режиме становится более «тяжелым».

Примечания:

1. Режим работы электрического усилителя рулевого управления можно синхронизировать с режимом вождения (**в вариантном исполнении**). Когда синхронизация включена, при включении режима вождения SPORT будет включаться режим SPORT электрического усилителя рулевого управления, а при включении режима вождения ECO или NORMAL будет включаться режим COMFORT электрического усилителя рулевого управления. Когда синхронизация выключена, режимы SPORT и COMFORT электрического усилителя рулевого управления можно переключать независимо от режима вождения.

2. Выбор режима электрического усилителя рулевого управления осуществляется на экране мультимедийной системы (для получения дополнительной информации см. раздел 3.6 «Мультимедийная система»).

4.5 ТОРМОЗНАЯ СИСТЕМА

4.5.1 Стояночный тормоз с электроприводом (EPB)

Описание

Стояночный тормоз с электроприводом (EPB) выполняет две функции: удержание автомобиля на месте при кратковременных остановках и удержание автомобиля на месте при длительной стоянке. Стояночный тормоз с электроприводом пришел на смену стояночному тормозу с механическим приводом.

Способ использования

• Включение стояночного тормоза вручную

На неподвижном автомобиле при работающем двигателе или кнопке запуска двигателя, находящейся в положении **ON**, потяните за выключатель стояночного тормоза. Загорятся красный сигнализатор стояночного тормоза (P) на приборной панели и индикатор в клавише выключателя стояночного тормоза.

После установки кнопки запуска двигателя в положение **OFF** стояночный тормоз с электроприводом (EPB) включается автоматически.

• Выключение стояночного тормоза вручную

При работающем двигателе или кнопке запуска двигателя, находящейся в положении **ON**, нажмите педаль тормоза и нажмите выключатель стояночного тормоза. Красный сигнализатор стояночного тормоза (P) на приборной панели и индикатор в клавише выключателя стояночного тормоза погаснут.

- **Автоматическое выключение стояночного тормоза**

Застегните ремень безопасности водителя и закройте левую переднюю дверь. При рычаге селектора, находящемся в положении **D** (движение) или **R** (задний ход), нажмите педаль акселератора, и стояночный тормоз с электроприводом выключится автоматически. Сигнализатор стояночного тормоза (P) погаснет. Автомобиль должен при этом стоять на горизонтальном участке дороги.

Если автомобиль стоит на уклоне, то при рычаге селектора, находящемся в положении **D** (движение) или **R** (задний ход) необходимо нажать педаль акселератора немного сильнее. Когда тяговое усилие двигателя, передаваемое на ведущие колеса, превысит усилие, действующее на колеса стоящего на уклоне автомобиля, стояночный тормоз выключится автоматически.

Примечание. Перед буксировкой автомобиля необходимо выключить стояночный тормоз и включить нейтральную передачу.

ВНИМАНИЕ!

Когда аккумуляторная батарея разряжена, стояночный тормоз с электроприводом (EPB) и система автоматического удержания автомобиля не работают. Запустите двигатель с помощью пусковых проводов (для получения дополнительной информации см. раздел 6.2 «Ваши действия в случае неисправности»).

Если во время включения или выключения стояночного тормоза педаль тормоза нажата, она может немного подняться вверх или опуститься вниз. В таком случае просто продолжайте держать педаль тормоза нажатой.

Перед автоматическим выключением стояночного тормоза с электроприводом необходимо пристегнуть ремень безопасности водителя и закрыть левую переднюю

дверь. Если эти условия для автоматического выключения стояночного тормоза не будут соблюдены, стояночный тормоз не выключится.

При включении и выключении стояночного тормоза с электроприводом Вы можете услышать шипение, раздающееся в задней части автомобиля. Данный звук возникает при работе стояночного тормоза. Это нормальное явление.

Если вскоре после остановки автомобиля и включения стояночного тормоза автомобиль покатится вперед или назад, система автоматически увеличит давление в тормозных механизмах, чтобы удержат автомобиль на месте. Увеличение давления в тормозных механизмах сопровождается характерным звуком. Это нормальное явление. Если после пуска двигателя или установки кнопки запуска двигателя в положение ON Вы не можете выключить стояночный тормоз нажатием педали тормоза и выключателя стояночного тормоза, нажмите педаль акселератора и выключатель стояночного тормоза, чтобы выключить стояночный тормоз. Делать это следует лишь в том случае, если Вы не можете выключить стояночный тормоз нажатием педали тормоза и выключателя стояночного тормоза. Соблюдайте осторожность. При первой же возможности обратитесь к дилеру XСITE для проверки и ремонта автомобиля.

ПРЕДУПРЕЖДЕНИЕ!

Для предотвращения непроизвольного движения автомобиля при остановке или покидании автомобиля после включения стояночного тормоза с электроприводом (EPB) красный сигнализатор стояночного тормоза (P) на приборной панели и индикатор в клавише выключателя стояночного тормоза кратковременно загораются, а потом гаснут. Дождитесь включения красного сигнали-

затора стояночного тормоза (P) на приборной панели и индикатора в клавише выключателя стояночного тормоза, чтобы убедиться, что стояночный тормоз с электроприводом включился.

Экстренное торможение

В случае отказа рабочей тормозной системы потяните за выключатель стояночного тормоза с электроприводом и держите его в таком положении. Начнется экстренное торможение с использованием стояночного тормоза. Во время экстренного торможения красный сигнализатор стояночного тормоза (P) на приборной панели мигает. Для выключения экстренного торможения отпустите выключатель стояночного тормоза с электроприводом.

ПРЕДУПРЕЖДЕНИЕ!

Во время экстренного торможения раздается жужжащий звук. Это нормальное явление.

При экстренном торможении стояночный тормоз с электроприводом развивает постоянное тормозное усилие, величина которого может не соответствовать той, на которую рассчитывает водитель. Соответственно, тормозной путь тоже может отличаться от ожидаемого.

При эксплуатации автомобиля в нормальных условиях пользуйтесь этой функцией с осторожностью. Во время движения автомобиля следите за тем, чтобы пассажиры случайно не потянули за выключатель стояночного тормоза. В противном случае это может стать причиной дорожно-транспортного происшествия.

Экстренное торможение следует использовать в случае отказа рабочей тормозной системы или при невозможности нажатия педали тормоза. Система курсовой устой-

чивости (ESP) и её компоненты не способны изменить физические пределы сцепления шин с дорогой. Поэтому экстренное торможение на извилистой дороге, опасном участке дороги, дороге с интенсивным движением или в экстремальных погодных условиях может привести к заносу, уходу автомобиля в сторону или его опрокидыванию. **Будьте осторожны!** Экстренное торможение в таких условиях может стать причиной дорожно-транспортного происшествия.

Аварийное выключение стояночного тормоза с электроприводом

При включенном стояночном тормозе с электроприводом нажмите его выключатель и одновременно установите кнопку запуска двигателя в положение **OFF**. Использовать аварийное выключение стояночного тормоза с электроприводом следует лишь в экстренных ситуациях – например при необходимости погрузки неисправного автомобиля на эвакуатор.

4.5.2 Система автоматического удержания автомобиля

Описание

На неподвижно стоящем автомобиле данная система предотвращает его откатывание, когда водитель переносит ногу с педали тормоза на педаль акселератора, чтобы начать движение.

Способ использования

• Условия работы системы автоматического удержания автомобиля

Работает двигатель, левая передняя дверь закрыта полностью и ремень безопасности водителя застегнут.

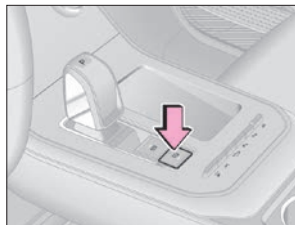

• Включение системы автоматического удержания автомобиля

Если соблюдены условия, при которых работает система автоматического удержания автомобиля, для её включения нажмите соответствующий выключатель. При этом загорится индикатор, встроенный в клавишу выключателя, и система автоматического удержания автомобиля включится.

• Активация системы автоматического удержания автомобиля

При включенной системе автоматического удержания автомобиля нажмите педаль тормоза, чтобы замедлить и полностью остановить автомобиль. Система автоматического удержания автомобиля активируется, и загорится зеленый индикатор (P) или (A) на приборной панели.

На неподвижном автомобиле нажмите педаль тормоза при включенной системе автоматического удержания автомобиля. Если условия активации системы автоматического удержания автомобиля соблюдены, произойдет активация этой системы и загорится зеленый индикатор (P) или (A) на приборной панели.

• Выключение системы автоматического удержания автомобиля

При включенной системе автоматического удержания автомобиля нажмите и держите нажатым соответствующий выключатель. При этом индикатор в клавише выключателя погаснет, и система автоматического удержания автомобиля выключится.

При активированной системе автоматического удержания автомобиля нажмите и держите нажатым соответствующий выключатель. При этом зеленый индикатор (P) или (A) на приборной панели и индикатор в клавише выключателя погаснут, система автоматического удержания автомобиля выключится и останется включен стояночный тормоз с электроприводом (EPB).

• Выключение стояночного тормоза, включенного системой автоматического удержания автомобиля

Данная процедура ничем не отличается от процедуры выключения стояночного тормоза с электроприводом в ручном или автоматическом режиме.

Примечание. Индикатор системы автоматического удержания автомобиля может выглядеть по-разному в зависимости от исполнения автомобиля.

ВНИМАНИЕ!

Отключайте систему автоматического удержания автомобиля перед въездом на автомойку.

Всегда паркуйте автомобиль в соответствии с Правилами дорожного движения и требованиями безопасности. Будьте осторожны, чтобы не нанести травму себе или пешеходам.

Если водитель нажимает педаль акселератора слишком медленно, система автоматического удержания автомоби-

ля может не выключиться сразу. Это нормальное явление. Если автомобиль начинает движение с незакрытой левой передней дверью или незастегнутым ремнем безопасности водителя, система автоматического удержания автомобиля работать не будет.

Если система автоматического удержания автомобиля активирована, откройте левую переднюю дверь или отстегните ремень безопасности водителя, чтобы выключить её и оставить включенным стояночный тормоз с электроприводом.

В случае автомобиля с механической коробкой передач полностью выжмите педаль сцепления, включите первую передачу или передачу заднего хода и нажмите педаль акселератора, чтобы выключить систему автоматического удержания автомобиля. При трогании на подъеме следует нажать педаль акселератора немного сильнее, чем обычно.

Если при включенной системе автоматического удержания автомобиля он стоит неподвижно, удерживаемый на месте педалью тормоза, система автоматического удержания автомобиля активируется автоматически. Рычаг селектора может при этом по-прежнему находиться в положении D (движение) или R (задний ход). Если остановка продлится недолго, переведите рычаг селектора в положение N (нейтраль), а если долго – в положение P (стоянка).

Если система автоматического удержания автомобиля включена, откройте левую переднюю дверь или отстегните ремень безопасности водителя, чтобы выключить систему. Чтобы снова включить систему автоматического удержания автомобиля, закройте левую переднюю дверь и застегните ремень безопасности водителя.

ПРЕДУПРЕЖДЕНИЕ!

Во избежание произвольного движения автомобиля при включенной системе автоматического удержания автомобиля проверьте положение рычага селектора, прежде чем нажимать педаль акселератора.

4.5.3 Вакуумный усилитель тормозной системы

Усилитель тормозной системы управляется разрежением, возникающим в системе впуска двигателя, и может использоваться только при работающем двигателе. Поэтому запрещается двигаться на автомобиле накатом с выключенным двигателем.

ПРЕДУПРЕЖДЕНИЕ!

Запрещается двигаться на автомобиле под уклон накатом с выключенным двигателем. Для повышения эффективности торможения перед началом движения под уклон включите более низкую передачу.

Если усилитель тормозной системы не работает (например, при буксировке неисправного автомобиля или в результате собственной неисправности), необходимо компенсировать отсутствие усиления увеличением силы нажатия педали тормоза.

При нормальной температуре окружающего воздуха в течение 15 секунд после пуска двигателя (или дольше при более низкой температуре окружающего воздуха) выполняется процедура прогрева трехкомпонентного каталитического нейтрализатора. Она необходима для повышения эффективности очистки отработавших газов. Данная процедура также позволяет восстановить разрежение в вакуумном усилителе тормозной системы после долгой парковки (например, если

автомобиль был оставлен без движения на ночь). Поэтому после пуска двигателя рекомендуется дать ему поработать на холостых оборотах хотя бы 15 секунд, прежде чем начинать движение.

4.5.4 Особенности тормозной системы

Тормозная система автомобиля двухконтурная с X-образным разделением контуров. Это гидравлическая система, состоящая из двух независимых подсистем (контуров). В случае отказа одного из контуров торможение автомобиля обеспечит второй контур. Но при этом водителю придется нажимать педаль тормоза сильнее, чем обычно, и тормозной путь автомобиля увеличится. Также в случае отказа загорится сигнализатор неисправности тормозной системы.

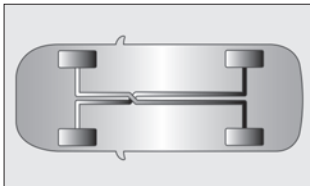

ПРЕДУПРЕЖДЕНИЕ!

Запрещается эксплуатировать автомобиль с только одним рабочим контуром тормозной системы. В этом случае необходимо как можно скорее доставить автомобиль к дилеру XCITE для проверки и ремонта.

Сигнализатор неисправности тормозной системы

В случае неисправности тормозной системы на приборной панели загорается сигнализатор неисправности тормозной системы (ⓘ).

ПРЕДУПРЕЖДЕНИЕ!

Если сигнализатор неисправности тормозной системы загорелся и не гаснет, необходимо проверить уровень тормозной жидкости в бачке главного тормозного цилиндра. Если он находится ниже отметки MIN, следует долить тормозной жидкости в бачок. Если причина неисправности не обнаружена, при первой же возможности обратитесь к дилеру XCITE.

Меры предосторожности при пользовании тормозной системой

Перед использованием тормозной системы внимательно изучите соответствующие меры предосторожности:

1. Если при торможении на рулевом колесе ощущается постоянное дрожание или вибрация, незамедлительно обратитесь к дилеру XCITE для проверки и ремонта автомобиля.
2. При движении на спуске следует включать пониженную передачу для максимального использования торможения двигателем и исключения постоянного применения рабочей тормозной системы. В противном случае тормозные механизмы перегреются, увеличится тормозной путь и может произойти отказ тормозной системы.
3. Периодически раздающийся шум работы тормозной системы не является свидетельством её неисправности. Но появление металлического скрежета или продолжительного визга свидетельствует о сильном износе тормозных колодок, которые следует заменить. Для их замены незамедлительно обратитесь к дилеру XCITE.
4. После установки новых тормозных колодок требуется некоторое время для их обкатки. При этом на протяжении 200 км после замены колодок эффективность тормозной системы может быть недостаточной. Единственный способ компенсировать этот эффект – соответственно увеличить усилие, с которым Вы нажимаете педаль тормоза.

5. При увлажнении тормозных механизмов замедление автомобиля при торможении значительно снижается и могут возникнуть условия для заноса. В этом случае для проверки эффективности торможения слегка нажмите педаль тормоза. После преодоления водной преграды или проезда через глубокую лужу двигайтесь с безопасной скоростью. Для просушки тормозных механизмов несколько раз легко нажмите педаль тормоза, чтобы восстановить эффективность работы тормозной системы.

6. Износ тормозных колодок в значительной степени зависит от условий эксплуатации и манеры вождения автомобиля. Для автомобилей, эксплуатирующихся преимущественно в городских условиях, частые остановки и трогания с места способствуют ускоренному износу тормозных колодок. Поэтому следует регулярно (в соответствии с регламентом технического обслуживания автомобиля) обращаться к дилеру XСITE для проверки толщины тормозных колодок и их замены.

4.6 ПОДУШКИ БЕЗОПАСНОСТИ (СИСТЕМА SRS)

4.6.1 Подушки безопасности (система SRS)

Описание

При сильном фронтальном или боковом ударе, если соблюдены необходимые условия, срабатывают подушки безопасности. Вместе с ремнями безопасности они обеспечивают защиту водителя и пассажиров. Подушки безопасности позволяют более равномерно распределить силу удара по верхней части тела водителя и переднего пассажира. В результате скорость перемещения водителя и переднего пассажира снижается и становится более равномерной, что уменьшает опасность получения ими травм.

Местоположение подушек безопасности в автомобиле

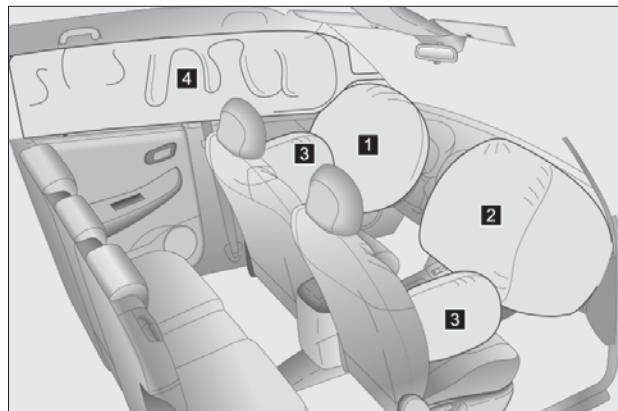

- 1 – Подушка безопасности водителя.
- 2 – Подушка безопасности переднего пассажира.
- 3 – Боковые подушки безопасности (*в варианном исполнении*).
- 4 – Оконные шторы безопасности (*в варианном исполнении*).

• Подушка безопасности водителя

При срабатывании подушки безопасности водителя кожан подушки безопасности на рулевом колесе открывается, и подушка наполняется газом.

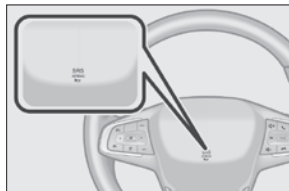

• Подушка безопасности переднего пассажира

При срабатывании подушки безопасности переднего пассажира кожан подушки безопасности на панели управления открывается, и подушка наполняется газом.



• Боковые подушки безопасности (*в варианном исполнении*)

При боковом ударе, если соблюдены необходимые условия, срабатывает боковая подушка безопасности со стороны удара. Наряду с ремнями безопасности боковые подушки безопасности обеспечивают водителю и переднему пассажиру дополнительную защиту.

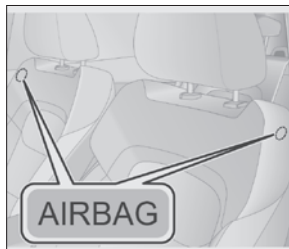

• Оконные шторы безопасности (*в варианном исполнении*)

При боковом ударе, если соблюдены необходимые условия, срабатывает оконная шторка безопасности. В зависимости от того, в какую сторону автомобиля пришелся удар, она защищает голову водителя и сидящего за ним заднего пассажира или переднего пассажира и сидящего за ним заднего пассажира.



Правила пользования подушками безопасности

В случае сильного фронтального столкновения подушки безопасности водителя и переднего пассажира наряду с ремнями безопасности помогают снизить степень повреждения головы и грудной клетки водителя и переднего пассажира в результате их удара о детали интерьера. Подушка безопасности переднего пассажира может сработать даже при отсутствии пассажира на этом сиденье.

Подушки безопасности наряду с ремнями безопасности обеспечивают безопасность водителя и пассажиров. При

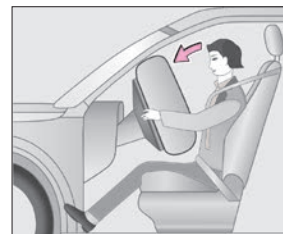
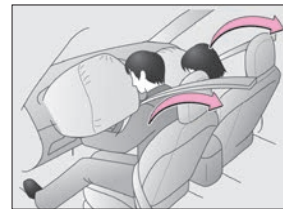

этом подушки безопасности не являются заменой ремней безопасности. Кроме того, подушка безопасности срабатывает только в том случае, если сила удара при столкновении превышает определенную величину. При некоторых видах столкновений единственным средством защиты водителя и пассажиров являются ремни безопасности.

Пользование ремнями безопасности при дорожно-транспортном происшествии снижает вероятность выбрасывания водителя и пассажиров из автомобиля или их удара об элементы салона, что повышает эффективность защиты водителя и пассажиров. Поэтому все находящиеся в салоне должны пользоваться ремнями безопасности.

Неправильная посадка и (или) непристегнутый ремень безопасности в случае раскрытия подушек безопасности может привести к серьёзной травме или гибели, т. к. для подушек безопасности при наполнении их газом необходимо пространство.

Подушки безопасности и ремни безопасности способны обеспечить защиту взрослых и детей старшего возраста, но не предназначены для защиты грудных детей и детей младшего возраста. Для получения дополнительной информации см. раздел 2.9 «Детские удерживающие устройства».

Условия срабатывания подушек безопасности

Как правило, в случае фронтального столкновения подушки безопасности водителя и переднего пассажира срабатывают, если замедление автомобиля превышает определенную величину.

Подушки безопасности водителя и переднего пассажира

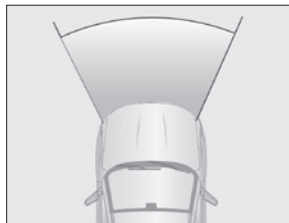

срабатывают, если сила фронтального удара превышает определенную величину, сопоставимую с силой удара при столкновении движущегося с определенной скоростью автомобиля с неподвижным недеформируемым препятствием при полном перекрытии.

Подушки безопасности водителя и переднего пассажира могут не сработать при несильном столкновении автомобиля со столбом, при подъезде под грузовой автомобиль или другое препятствие либо при боковом столкновении под углом.

• Ситуации, в которых подушки безопасности могут сработать, даже если не было столкновения

Подушки безопасности водителя и переднего пассажира могут сработать при сильном ударе в днище кузова.

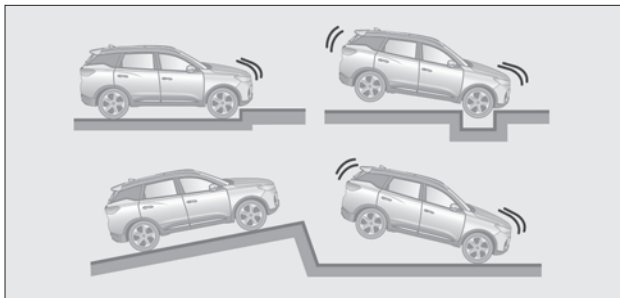

• **Ситуации, в которых при столкновении подушки безопасности могут не сработать**

Подушка безопасности водителя и подушка безопасности переднего пассажира могут не сработать при фронтальном столкновении или столкновении с ударом сзади, при опрокидывании автомобиля или при фронтальном столкновении на малой скорости.

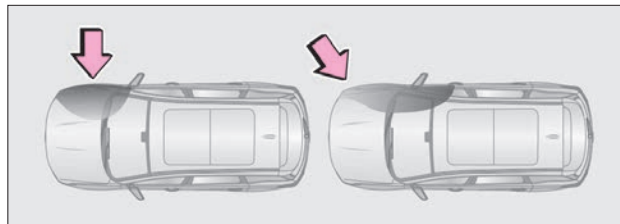

Боковые подушки безопасности и оконные шторки безопасности могут не сработать при столкновении с ударом сбоку, но не в область салона, или с ударом сбоку под определенным углом к кузову.

Как правило, боковые подушки безопасности и оконные шторки безопасности не срабатывают при фронтальном столкновении или столкновении с ударом сзади, при опрокидывании автомобиля или при столкновении с ударом сбоку на малой скорости.

ПРЕДУПРЕЖДЕНИЕ!

При чистке переднего сиденья не проливайте жидкость на сиденье, поскольку боковая подушка безопасности может намочнуть и выйти из строя.

Запрещается надевать на передние сиденья чехлы, поскольку в таком случае боковые подушки безопасности могут не сработать при столкновении, что снизит уровень защиты водителя и переднего пассажира (для версий с боковыми подушками).

Сигнализатор неисправности подушек безопасности

В случае неисправности подушек безопасности на приборной панели загорается сигнализатор их неисправности .

Меры предосторожности, связанные с подушками безопасности

После наполнения подушки безопасности автоматически отпираются двери, включаются плафоны освещения салона и аварийная световая сигнализация. После наполнения подушки безопасности газом он быстро выходит из нее. При этом некоторые компоненты модуля подушки безопасности могут нагреться. Запрещается дотрагиваться до компонентов, нагревшихся в результате срабатывания подушки безопасности. При выпуске газа из сработавшей подушки безопасности появляется дым и пыль. Это может пагубно отразиться на самочувствии тех, кто страдает астмой или другими респираторными заболеваниями. Поэтому после срабатывания подушки безопасности все находящиеся в автомобиле должны как можно скорее покинуть его или открыть окна, чтобы получить доступ к свежему воздуху. При необходимости следует обратиться за медицинской помощью.

Если компоненты в местах установки подушек безопасности повреждены (накладка ступицы рулевого колеса, накладки стоек кузова), при первой же возможности обратитесь для их замены к дилеру XСITE.

Следите за тем, чтобы никакие посторонние предметы не мешали разворачиванию подушек безопасности. Между водителем (пассажиrom) и подушкой безопасности не должны находиться посторонние предметы (мобильные телефоны и т. д.). Запрещается прикреплять или размещать какие-либо предметы на коже подушки безопасности или рядом с ним. Если между водителем (пассажиrom) и подушкой безопасности находится посторонний предмет, подушка безопасности может не сработать, как было задумано, или прижать этот предмет к телу водителя (пассажира), причинив ему серьезную травму или став причиной его гибели.

Запрещается сидеть на краю сиденья или опираться на панель управления.

При движении не разрешайте ребенку стоять перед модулем подушки безопасности переднего пассажира или сидеть на коленях переднего пассажира.

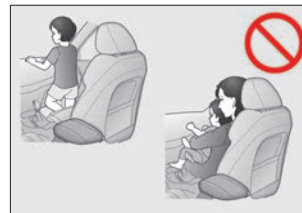
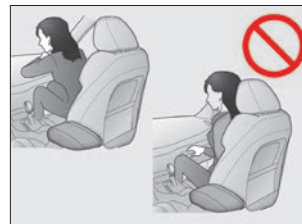

Не прислоняйтесь к двери, передней, средней или задней стойке кузова.

Не разрешайте пассажирам становиться на колени на сиденьях и высовывать руки или голову из окон.

Запрещается крепить или прислонять любые предметы к панели управления, рулевому колесу и к нижней части панели управления. Эти предметы могут быть с силой отброшены при срабатывании подушек безопасности водителя и переднего пассажира.

Запрещается крепить любые посторонние предметы на двери, ветровое стекло, стекла дверей, передние, средние или задние стойки кузова, рейлинги на крыше или поручни.

Не ударяйте и не прикладывайте большие усилия к декоративным элементам салона в зонах, где находятся компоненты системы подушек безопасности. Это может стать причиной их неисправности.

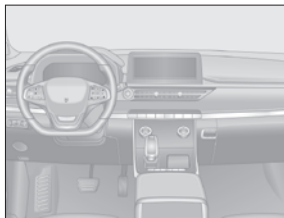
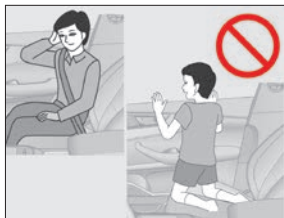

4.6.2 Внесение изменений в конструкцию автомобиля и утилизация компонентов системы подушек безопасности

Запрещается утилизация Вашего автомобиля или внесение перечисленных ниже изменений в его конструкцию без предварительной консультации с дилером XCITE. Несоблюдение этого требования может стать причиной несчастного случая и травмирования людей:

1. Внесение изменений в конструкцию подвески.
2. Внесение изменений в конструкцию переднего бампера и т. д.
3. Установка, демонтаж, разборка или ремонт подушек безопасности.
4. Ремонт, внесение изменений в конструкцию, демонтаж или замена рулевого колеса, приборной панели, панели управления и сидений.

5. СИСТЕМЫ ПОМОЩИ ВОДИТЕЛЮ

5.1 СИСТЕМА РАСПОЗНАВАНИЯ ЗНАКОВ ОГРАНИЧЕНИЯ СКОРОСТИ (TSR) (в вариантном исполнении)

Система распознавания знаков ограничения скорости (TSR)

Описание

Система TSR напоминает водителю о действующем ограничении скорости, помогает поддерживать разрешенную скорость и таким образом способствует соблюдению Правил дорожного движения.

Например, если система TSR обнаружила знак ограничения скорости **120**, на приборной панели загорается индикатор **120**. Если скорость автомобиля превысит ограничение более чем на 5 км/ч, раздастся предупреждающий звуковой сигнал.

Примечание. Настроить систему TSR можно на экране мультимедийной системы (для получения дополнительной информации см. раздел 3.6 «Мультимедийная система»).



Функциональные ограничения

Система TSR может оказаться неспособна распознать дорожный знак, если он:

1. Выцвел.
2. Установлен на извилистой дороге.
3. Повернут относительно вертикальной оси или поврежден.
4. Расположен слишком высоко (висит над проезжей частью).
5. Закрыт полностью или частично или расположен в таком месте, где его сложно обнаружить.
6. Полностью и частично покрыт инеем, снегом или грязью.

ПРЕДУПРЕЖДЕНИЕ!

Поскольку система TSR использует камеру, работоспособность которой зависит от погодных условий и освещенности, она может не работать в некоторых условиях.

5.2 СИСТЕМА КРУИЗ-КОНТРОЛЯ (в варианном исполнении)

5.2.1 Система круиз-контроля

Описание

Система круиз-контроля позволяет автомобилю поддерживать скорость, заданную водителем.

Кнопки управления системой круиз-контроля

 – кнопка включения и выключения системы круиз-контроля. Включение и выключение системы круиз-контроля.

 – кнопка временного выключения системы круиз-контроля. Временное выключение системы круиз-контроля.

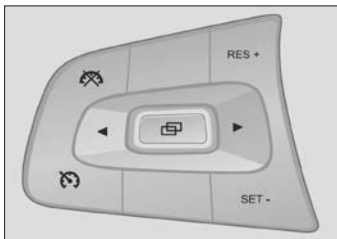

RES+ – кнопка возобновления работы системы круиз-контроля и увеличения заданной скорости.

SET- – кнопка задания скорости для системы круиз-контроля или ограничителя скорости, уменьшения заданной скорости.



Способ использования

• Включение системы круиз-контроля



1. Установите кнопку запуска двигателя в положение **ON** и нажмите кнопку  для перехода в режим ожидания системы круиз-контроля. При этом загорится индикатор  на приборной панели.



2. При включенной системе круиз-контроля и скорости автомобиля, находящейся в интервале от 40 до 150 км/ч, нажи-

те кнопку **SET-**, чтобы задать текущую скорость для системы круиз-контроля. При этом загорится индикатор  на приборной панели.



• Выключение системы круиз-контроля

Нажмите кнопку  для выключения системы круиз-контроля, и индикатор  на приборной панели погаснет.

Нажмите кнопку  и её перевода в режим ожидания. На приборной панели загорится индикатор .

При включенной системе круиз-контроля нажатие педали тормоза (автомобиль с автоматической коробкой передач) или педали сцепления (автомобиль с механической коробкой передач) приведет к выключению системы круиз-контроля и её переходу в режим ожидания. При этом загорится индикатор  на приборной панели.

• Задание скорости

При включенной системе круиз-контроля нажмите кнопку **RES+**. Заданная скорость увеличится на 1 км/ч.

При включенной системе круиз-контроля нажмите и держите кнопку **RES+**. Заданная скорость будет увеличиваться ступенчато.

При включенной системе круиз-контроля нажмите кнопку **SET-**. Заданная скорость уменьшится на 1 км/ч.

При включенной системе круиз-контроля нажмите и держите кнопку **SET-**, Заданная скорость будет уменьшаться ступенчато.

Функциональные ограничения

Не используйте систему круиз-контроля в любой из указанных ниже ситуаций. В противном случае Вы можете не справиться с управлением и попасть в дорожно-транспортное происшествие, результатом которого может стать тяжелая травма или гибель людей.

1. При буксировке (эвакуации неисправного автомобиля).
2. При интенсивном движении транспорта.
3. На извилистых дорогах.
4. На дорогах с крутыми поворотами.
5. На скользких дорогах, например мокрых, покрытых льдом или снегом.
6. При движении по крутому спуску, если скорость автомобиля может превысить заданную скорость.

5.2.2 Адаптивная система круиз-контроля (ACC) (в вариантном исполнении)

Описание

Адаптивная система круиз-контроля позволяет автомобилю поддерживать скорость, заданную водителем, и безопасную дистанцию до впередиидущего транспортного средства.





Адаптивная система круиз-контроля (ACC), система автоматического экстренного торможения (АЕВ) и система предупреждения об опасности фронтального столкновения (FCW) используют в своей работе один и тот же радиолокационный датчик и одну и ту же камеру.

Кнопки управления адаптивной системой круиз-контроля

 – кнопка дистанции. Задание дистанции до впередиидущего транспортного средства.

 – кнопка включения и выключения адаптивной системы круиз-контроля. Включение и выключение адаптивной системы круиз-контроля.

 – кнопка временного выключения адаптивной системы круиз-контроля. Временное выключение адаптивной системы круиз-контроля.

 – кнопка ограничителя скорости (LIM). Включение и выключение ограничителя скорости.

RES+ – кнопка возобновления работы адаптивной системы круиз-контроля и увеличения заданной скорости.

SET- – кнопка задания скорости для адаптивной системы круиз-контроля или ограничителя скорости и уменьшения заданной скорости.

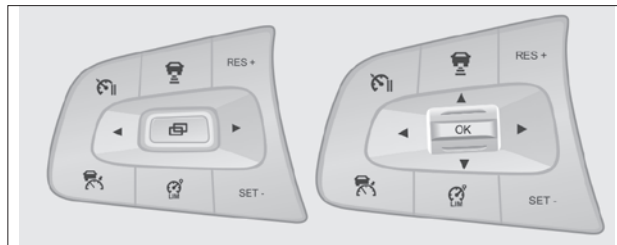

Примечание. Кнопки **RES+** и **SET-** служат для управления обеими системами – системой круиз-контроля и адаптивной системой круиз-контроля.

Условия включения адаптивной системы круиз-контроля

Адаптивная система круиз-контроля может включиться лишь в том случае, если соблюдены все перечисленные ниже условия:

1. Педаль тормоза не нажата (автомобиль находится в движении).
2. Левая передняя дверь закрыта.
3. Ремень безопасности водителя застегнут.
4. Рычаг селектора находится в положении **D** (движение).
5. Стояночный тормоз выключен.
6. Система помощи при спуске с горы (HDC) выключена.
7. Система курсовой устойчивости (ESP) включена.
8. Система курсовой устойчивости (ESP) не активирована.
9. Антиблокировочная тормозная система (ABS) не активирована.

Способ использования

• Включение адаптивной системы круиз-контроля

1. Установите кнопку запуска двигателя в положение **ON** и нажмите кнопку  для перехода в режим ожидания адаптивной системы круиз-контроля. При этом загорится индикатор  на приборной панели.

2. При включенном режиме ожидания адаптивной системы круиз-контроля и скорости автомобиля, находящейся в интерва-



ле от 30 до 150 км/ч, нажмите кнопку **SET-** еще раз, чтобы задать текущую скорость для адаптивной системы круиз-контроля и включить эту систему. При этом загорится индикатор  на приборной панели.

3. На неподвижном автомобиле нажмите педаль тормоза и нажмите кнопку **SET-**. В течение 3 секунд отпустите педаль тормоза (если после остановки прошло больше 3 секунд, слегка нажмите педаль акселератора). Адаптивная система круиз-контроля включится, и на приборной панели загорится индикатор . По умолчанию будет задана скорость 30 км/ч.

Примечания:

1. Включение ограничителя скорости приводит к выключению адаптивной системы круиз-контроля.
2. Если перед Вашим автомобилем на той же полосе движения есть другое транспортное средство и его скорость движения не превышает заданную, адаптивная система круиз-контроля будет поддерживать такую скорость, чтобы сохранялась необходимая дистанция до впередиидущего транспортного средства.
3. При отсутствии впередиидущего транспортного средства на той же полосе движения или при наличии впередиидущего транспортного средства, движущегося со скоростью, превышающей заданную, адаптивная система круиз-контроля будет поддерживать заданную скорость.
4. При включении стояночного тормоза адаптивная система круиз-контроля переходит в режим ожидания. В таком случае при нажатии кнопки **SET-** на приборной панели появится сообщение «Please depress accelerator pedal to activate adaptive cruise control system (ACC)» («Для включения адаптивной системы круиз-контроля нажмите педаль акселератора»). Слегка нажмите педаль акселератора, чтобы активировать адаптивную систему круиз-контроля.

• Выключение адаптивной системы круиз-контроля

Наступление одного или нескольких перечисленных ниже условий при включенной адаптивной системе круиз-контроля приводит к её выключению:

1. Нажатие педали тормоза.
2. Открывание левой передней двери.
3. Отстегивание ремня безопасности водителя.

4. Включение стояночного тормоза с электроприводом.
5. Нажатие кнопки .
6. Включение системы управляемого спуска (HDC).
7. Активация системы курсовой устойчивости (ESP).
8. Активация антиблокировочной тормозной системы (ABS).
9. Активация системы автоматического экстренного торможения (АЕВ).
10. Выключение системы курсовой устойчивости (ESP).
11. Нахождение рычага селектора в любом положении, кроме **D** (движение).
12. Нахождение педали акселератора в нажатом положении более 15 минут.

После того как перечисленные условия прекратят действие, нажмите кнопку **RES+**. Система снова включится и вернется в тот режим, в котором находилась на момент выключения.

• Задание скорости

При включенной адаптивной системе круиз-контроля нажмите кнопку **RES+**. Заданная скорость увеличится на 1 км/ч.

При включенной адаптивной системе круиз-контроля нажмите и держите кнопку **RES+**. Заданная скорость увеличится на 5 км/ч. Если скорость автомобиля превышает 80 км/ч, то заданная скорость увеличится на 10 км/ч.

При включенной адаптивной системе круиз-контроля нажмите кнопку **SET-**. Заданная скорость уменьшится на 1 км/ч.

При включенной адаптивной системе круиз-контроля нажмите и держите кнопку **SET-**. Заданная скорость уменьшится на 5 км/ч. Если скорость автомобиля превышает 80 км/ч, то заданная скорость уменьшится на 10 км/ч.

Примечания:

1. Для адаптивной системы круиз-контроля можно задать скорость в интервале от 30 до 150 км/ч.
2. При движении автомобиля на подъеме скорость может стать ниже, а при движении на спуске – выше заданной.

Выбор дистанции

При включенной адаптивной системе круиз-контроля нажмите кнопку , чтобы выбрать один из трех вариантов дистанции: минимальную, стандартную или максимальную.

Примечания:

1. Дистанция до впередиидущего транспортного средства, поддерживаемая системой, увеличивается по мере возрастания скорости.
2. В режиме минимальной дистанции расстояние между Вашим автомобилем и впередиидущим транспортным средством довольно мало, особенно при низкой скорости. Из соображений безопасности выбирайте максимальную дистанцию до впередиидущего транспортного средства при движении по скользкой дороге.
3. Если впередиидущее транспортное средство начнет замедляться, система курсовой устойчивости задействует тормозные механизмы Вашего автомобиля, чтобы снизить его скорость. Это нормальное явление. Продолжайте управлять автомобилем как обычно.

ПРЕДУПРЕЖДЕНИЕ!

Водитель должен управлять автомобилем в строгом соответствии с Правилами дорожного движения.

Водитель должен выполнять все необходимые для управления автомобилем действия на протяжении всей поездки.

Обгон

Если при включенной адаптивной системе круиз-контроля Вам потребуется увеличить скорость автомобиля для выполнения обгона, нажмите педаль акселератора. После того как Вы уберете ногу с педали акселератора, адаптивная система круиз-контроля продолжит поддерживать ранее заданную Вами скорость. Если во время выполнения обгона Ваш автомобиль слишком приблизится к впередиидущему транспортному средству, на приборной панели появится сообщение «Please take over the vehicle by driver» («Возьмите управление автомобилем на себя») и раздастся предупреждающий звуковой сигнал.

Контроль скорости при прохождении поворотов

Из соображений безопасности снижайте скорость перед приближением к повороту при включенной адаптивной системе круиз-контроля.

ПРЕДУПРЕЖДЕНИЕ!

Прохождение поворота следует выполнять на минимальной скорости и поддерживать её на протяжении всего поворота.

Поскольку радар имеет ограничения, при входе в поворот он может вовремя не обнаружить впередиидущее транспортное средство. Поэтому водитель должен быть готов в любой момент взять управление автомобилем на себя.

Остановка и трогание с места

Если во время работы адаптивной системы круиз-контроля впередиидущее транспортное средство остановится, система остановит и Ваш автомобиль.

Если остановка находящегося впереди транспортного средства продлится не более 3 секунд, то система возобновит движение Вашего автомобиля автоматически. Если остановка находящегося впереди транспортного средства продлится от 3 секунд до 10 минут, то для активации адаптивной системы круиз-контроля потребуется легкое нажатие педали акселератора.

Если Ваш автомобиль стоял неподвижно более 10 минут и за это время был отстегнут ремень безопасности водителя или открыта левая передняя дверь, адаптивная система круиз-контроля выключится и включится стояночный тормоз с электроприводом.

ПРЕДУПРЕЖДЕНИЕ!

При движении за впередиидущим транспортным средством следите за тем, чтобы цвет индикатора  оставался зеленым. Если цвет индикатора изменится на серый, это будет означать, что адаптивная система круиз-контроля потеряла впередиидущее транспортное средство, и скорость Вашего автомобиля будет увеличена до заданной.

Меры предосторожности при использовании адаптивной системой круиз-контроля

Перед тем как начать пользоваться адаптивной системой круиз-контроля, ознакомьтесь с приведенными ниже мерами предосторожности:

1. Адаптивная система круиз-контроля имеет ограничения и не способна отменить физические законы, действующие на Ваш автомобиль. Водитель должен всегда сохранять контроль над автомобилем и несет полную ответственность за это.
2. Если Ваш автомобиль слишком приблизится к другому автомобилю, движущемуся по соседней полосе, адаптивная система круиз-контроля может воспринять его как впередиидущее транспортное средство, до которого необходимо поддерживать заданную дистанцию.
3. Адаптивная система круиз-контроля не реагирует на неподвижные объекты и автомобили, на транспортные средства, движущиеся в поперечном и встречном направлении, а также на пешеходов, велосипедистов и животных.
4. Если во время работы адаптивной системы круиз-контроля автомобиль временно остановится, перед возобновлением движения водитель должен убедиться в отсутствии впереди других транспортных средств и таких препятствий, как пешеходы, велосипедисты и животные.
5. В случае неисправности адаптивной системы круиз-контроля загорается желтый сигнализатор  на приборной панели. Если адаптивная система круиз-контроля не рабо-

тает надлежащим образом, следует при первой же возможности обратиться к дилеру XCITE для проверки и ремонта автомобиля.

6. Во время работы адаптивной системы круиз-контроля водитель должен избегать случайного нажатия педали акселератора. Если водитель случайно нажмет педаль акселератора, система не будет задействовать тормозные механизмы. Поэтому из соображений безопасности водитель должен быть всегда готов применить торможение.

7. Адаптивная система круиз-контроля может задействовать тормозные механизмы лишь в ограниченных пределах. В случае внезапного торможения впередиидущего транспортного средства или перестроения другого транспортного средства на полосу движения перед Вашим автомобилем адаптивная система круиз-контроля может не среагировать на это или среагировать с задержкой. В этом случае водитель должен своевременно взять на себя управление автомобилем.

8. Водитель должен поддерживать безопасную дистанцию до впередиидущего транспортного средства с учетом интенсивности транспортного потока и погодных условий. Водитель ответственен за безопасную остановку автомобиля в любой момент времени. В неблагоприятных дорожных условиях (дождь, снег, туман и т. д.) адаптивная система круиз-контроля может не распознать впередиидущее транспортное средство. В подобных условиях адаптивную систему круиз-контроля следует выключить.

9. Адаптивная система круиз-контроля подходит для использования на автомагистралях и дорогах, находящихся в хорошем состоянии. Не рекомендуется пользоваться этой системой на городских улицах, узких дорогах, горных дорогах, в холмистой местности, туннелях и т. д. При прохождении поворота система может потерять впередиидущее транс-

портное средство или обнаружить его с задержкой в связи с ограниченной зоной действия радиолокационного датчика. В таком случае система начнет разгонять автомобиль до заданной скорости.

10. Во время поддержания заданной дистанции до впередиидущего транспортного средства адаптивная система круиз-контроля может отреагировать не на заднюю, а на нижнюю или верхнюю его часть (например, на задний мост грузовика с высоким шасси или на кабину седельного тягача). В такой ситуации система может оказаться не в состоянии выдержать необходимую дистанцию до впередиидущего транспортного средства, что может привести к аварии. Поэтому водитель должен не упускать из вида впередиидущее транспортное средство и быть всегда готов взять на себя управление автомобилем.

11. В передней части автомобиля установлен радиолокационный датчик, а позади ветрового стекла расположена камера. Следите за тем, чтобы перед датчиком и камерой не было загрязнений. Не следует также вносить изменения в конструкцию передней части автомобиля, например путем установки рамки номерного знака и т. д. Если датчик заблокирован полностью (например, снегом), система выключится. Работоспособность радиолокационного датчика может снизиться или оказаться полностью утрачена из-за вибрации или ударов, полученных при столкновении. В таком случае необходимо обратиться к дилеру XCITE для повторной калибровки датчика.

Выше перечислены далеко не все факторы, которые могут оказать влияние на работу системы. Отказ системы может наступить и по другим причинам. Водитель должен всегда сохранять контроль над автомобилем и несет полную ответственность за это.



5.2.3 Ограничитель скорости

Описание

Ограничитель скорости служит для ограничения скорости автомобиля.

Способ использования

• Включение ограничителя скорости



1. Установите кнопку запуска двигателя в положение **ON** и нажмите кнопку  для перехода в режим ожидания. При этом загорится индикатор  на приборной панели.







2. Если двигатель выключен или скорость автомобиля не превышает 30 км/ч, нажмите кнопку **SET-**, чтобы перевести ограничитель скорости в активный режим. На приборной панели загорится индикатор , и по умолчанию будет задана скорость 30 км/ч.



3. Если ограничитель скорости включен и скорость автомобиля находится в интервале от 30 до 200 км/ч, нажмите кнопку **SET-** еще раз, чтобы задать текущую скорость для ограничителя скорости и перевести его в активный режим. При этом загорится индикатор  на приборной панели.

• Выключение ограничителя скорости

Нажмите кнопку  для выключения активного режима ограничителя скорости. Индикатор  на приборной панели погаснет.

Нажмите кнопку  для выключения активного режима ограничителя скорости и перевода его в режим ожидания. На приборной панели загорится индикатор .

Нажмите кнопку  для выключения активного режима ограничителя скорости и перехода в режим ожидания системы круиз-контроля. На приборной панели загорится индикатор .

Нажмите кнопку  для выключения активного режима ограничителя скорости и перехода в режим ожидания системы круиз-контроля. На приборной панели загорится индикатор .

• Задание скорости

Во время работы ограничителя скорости нажмите кнопку **RES+**. Заданная скорость увеличится на 1 км/ч.

Во время работы ограничителя скорости нажмите и держите кнопку **RES+**. Заданная скорость увеличится на 5 км/ч.

Во время работы ограничителя скорости нажмите кнопку **SET-**. Заданная скорость уменьшится на 1 км/ч.

Во время работы ограничителя скорости нажмите и держите кнопку **SET-**. Заданная скорость уменьшится на 5 км/ч.

Обгон

Если во время работы ограничителя скорости возникнет необходимость в обгоне или другом аналогичном маневре, полностью нажмите педаль акселератора, чтобы перевести ограничитель скорости в режим ожидания. На приборной панели загорится индикатор .

Если после завершения обгона скорость автомобиля по-прежнему превышает значение, заданное для ограничителя скорости, то он перейдет в режим ожидания, и на приборной панели загорится индикатор .

Если после завершения обгона скорость автомобиля ниже значения, заданного для ограничителя скорости, то он перейдет в активный режим, и на приборной панели загорится индикатор .

5.3 СИСТЕМА ПОМОЩИ ПРИ СПУСКЕ С ГОРЫ (HDC) (в варианном исполнении)

Система помощи при спуске с горы (HDC)

Описание

Система помощи при спуске с горы (HDC) обеспечивает безопасность за счет контроля над скоростью автомобиля при движении по крутому спуску. Если система HDC включена, то при движении автомобиля по крутому спуску она поддерживает скорость в интервале от 10 до 35 км/ч (автомобиль с автоматической коробкой передач) или от 14 до 35 км/ч (автомобиль с механической коробкой передач). Если начальная скорость движения автомобиля ниже, чем минимальная скорость, поддерживаемая системой, то система по умолчанию будет поддерживать именно эту минимальную скорость. Текущую скорость автомобиля можно увеличить или уменьшить в указанном диапазоне нажатием педали акселератора или педали тормоза.





Способ использования

• Включение системы помощи при спуске с горы (HDC)

При кнопке запуска двигателя, установленной в положение **ON**, и скорости автомобиля, не превышающей 60 км/ч, нажмите выключатель системы HDC. На приборной панели загорится индикатор .

• Выключение системы помощи при спуске с горы (HDC)

При включенной системе HDC нажмите выключатель системы HDC. Система выключится, и индикатор  на приборной панели погаснет.

Если скорость автомобиля превысит 60 км/ч, система HDC выключится сама, и индикатор  на приборной панели погаснет.

ВНИМАНИЕ!

Перед началом движения по крутому спуску включите систему HDC. Это позволит Вам не отвлекаться от управления автомобилем и держать обе руки на рулевом колесе. Когда работает система HDC, в случае блокировки колеса система ABS включается автоматически.

Если во время работы системы HDC какое-то из колес потеряет контакт с грунтом, тормозное усилие будет перераспределено на другое колесо, имеющее лучшее сцепление с грунтом.

Система HDC управляет работой тормозных механизмов с помощью системы ESP. При работе системы может раздаваться характерный гидравлический звук, что является нормальным явлением. В случае неисправности системы ESP система HDC не работает. При первой же возможности обратитесь к дилеру XCITE для проверки и ремонта автомобиля.

ПРЕДУПРЕЖДЕНИЕ!

Водитель должен выполнять все необходимые для управления автомобилем действия на протяжении всей поездки.

5.4 СИСТЕМЫ УДЕРЖАНИЯ АВТОМОБИЛЯ В ПРЕДЕЛАХ ПОЛОСЫ ДВИЖЕНИЯ (в варианном исполнении)

5.4.1 Системы удержания автомобиля в пределах полосы движения

Описание

К системам удержания автомобиля в пределах полосы движения относится система предупреждения о смене полосы движения (LDW) и система помощи следованию по полосе (LKA). Эти системы помогают водителю удерживать автомобиль в пределах полосы движения и тем самым повышают безопасность дорожного движения.



Способ использования

Переключатель систем удержания автомобиля в пределах полосы движения позволяет циклически включать системы LDW и LKA и выключать их.

Примечания:

1. После выключения и последующего включения зажигания режим, выбранный переключателем систем удержания автомобиля в пределах полосы движения, сохраняется.
2. Камера системы способна распознавать следующие линии дорожной разметки: сплошные линии белого цвета, прерывистые линии белого цвета, сплошные линии желтого цвета, прерывистые линии желтого цвета, а также двойные сплошные линии.
3. Система может не работать в условиях низких температур и в плохих погодных условиях (дождь, снег, туман и т. д.), а также при сильном контрастном освещении, которое может повлиять на камеру.
4. Нормальная работоспособность системы обеспечивается только на дорогах, имеющих две четко различимые линии дорожной разметки – слева и справа от автомобиля.

5. Система может не работать при движении по бетонной дороге.
6. Система может не работать при движении по дороге, на которой ведутся дорожные работы.
7. Система может не работать при движении по дороге, которая затоплена водой или покрыта грязью.
8. Система может не работать в крутых поворотах и на узких дорогах.
9. При наличии дорожной разметки только с одной стороны от автомобиля работоспособность системы снижается.
10. При неисправности камеры или датчиков система может работать некорректно.
11. Камера может среагировать на временную дорожную разметку и вызвать ложное срабатывание системы.
12. Внесение изменений в конструкцию подвески автомобиля может стать причиной неработоспособности системы.
13. Следите за чистотой поверхностей в районе передних и задних датчиков. Своевременно удаляйте с них грязь, лед, птичий помет и следы насекомых.

ПРЕДУПРЕЖДЕНИЕ!

Системы удержания автомобиля в пределах полосы движения выполняют лишь вспомогательную функцию. Они могут не работать надлежащим образом в определенных дорожных, погодных условиях и режимах эксплуатации автомобиля.

Водитель должен выполнять все необходимые для управления автомобилем действия на протяжении всей поездки.

5.4.2 Система предупреждения о смене полосы движения (LDW)

Описание

Для распознавания линий дорожной разметки система LDW использует переднюю камеру. Если система определит, что автомобиль отклоняется

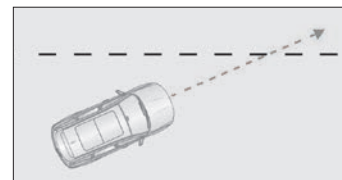

от полосы движения, она подаст водителю соответствующее предупреждение и включит вибрацию рулевого колеса. Система LDW включается, когда скорость автомобиля достигает 65 км/ч. При замедлении автомобиля в интервале скоростей от 65 до 60 км/ч система LDW переходит в режим ожидания. Если скорость опустится ниже 60 км/ч, система LDW выключится через 3 секунды.

Примечание. Настроить чувствительность системы LDW можно на экране мультимедийной системы (для получения дополнительной информации см. раздел 3.6 «Мультимедийная система»).

Индикатор системы предупреждения о смене полосы движения (LDW)

Когда система LDW переходит в режим ожидания, на приборной панели загорается серый индикатор

Когда система LDW переходит в активный режим, на приборной панели загорается зеленый индикатор

Во время работы системы LDW на приборной панели мигает желтый индикатор

В случае неисправности системы LDW желтый индикатор на приборной панели горит постоянным светом.

Функциональные ограничения

Нормальная работа системы LDW может нарушаться в следующих случаях:

1. При перестроении из одной полосы в другую.
2. При прохождении поворота на высокой скорости.
3. При слишком сильном нажатии педали акселератора.
4. При слишком сильном нажатии педали тормоза.
5. При включении аварийной световой сигнализации.
6. При трогании с места с одновременным включением указателя поворота.

7. При прохождении поворота, имеющего небольшой радиус.
8. Если линия дорожной разметки слишком узкая, прерывается, выцвела или отсутствует.

5.4.3 Система помощи следованию по полосе (LKA)

Описание

Для распознавания линий дорожной разметки система LKA использует переднюю камеру. Если система обнаружила линии дорожной разметки слева и справа от автомобиля, она может оказывать корректирующее воздействие на рулевой вал с целью удержания автомобиля по центру полосы.

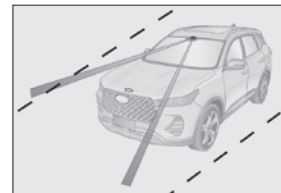

Система LKA включается, когда скорость автомобиля достигает 60 км/ч. При замедлении автомобиля в интервале скоростей от 60 до 55 км/ч система LKA переходит в режим ожидания.

ПРЕДУПРЕЖДЕНИЕ!

Водитель должен полностью брать на себя управление автомобилем при прохождении крутых поворотов.

Водитель должен полностью брать на себя управление автомобилем при разделении полос, слиянии полос и т. п.

Водитель должен полностью брать на себя управление автомобилем в сложных дорожных условиях (например, при проезде через перекрестки и при движении в заторах).

Индикатор системы помощи следованию по полосе (LKA)

Когда система LKA переходит в режим ожидания, на приборной панели загорается серый индикатор

Когда система LKA переходит в активный режим или оказывает корректирующее воздействие, на приборной панели загорается зеленый индикатор .

В случае неисправности системы LKA желтый индикатор  на приборной панели горит постоянным светом.

Функциональные ограничения

Нормальная работа системы LKA может нарушаться в следующих случаях:

1. При перестроении из одной полосы в другую.
2. При включении указателей поворота.
3. При интенсивном торможении.
4. При прохождении поворота на высокой скорости.
5. При слишком сильном нажатии педали акселератора.
6. При включении аварийной световой сигнализации.
7. Если система LKA определила, что на протяжении определенного времени водитель не поворачивал рулевое колесо.
8. Водитель поворачивает рулевое колесо в тот момент, когда система LKA оказывает корректирующее воздействие на рулевой вал.

В перечисленных ниже условиях не пользуйтесь системой LKA. В противном случае Вы можете не справиться с управлением и попасть в дорожно-транспортное происшествие, результатом которого может стать тяжелая травма или гибель людей:

1. Движение по дороге с низким качеством покрытия.
2. Движение по дороге, на которой ведутся дорожные работы.
3. Движение по дороге с частыми поворотами.
4. Движение в темное время суток или в месте с плохой освещенностью.
5. Вождение в спортивном стиле.
6. Движение в неблагоприятных погодных условиях (дождь, снег, туман и т. д.).

5.5 СИСТЕМА КОНТРОЛЯ «СЛЕПЫХ» ЗОН (в варианном исполнении)

5.5.1 Система контроля «слепых» зон (BSD)/ система помощи при смене полосы движения (LCA)

Описание



Система BSD/LCA служит для выявления транспортных средств, приближающихся к Вашему автомобилю сзади по левому или правому борту, и подачи водителю соответствующих предупреждений. Это повышает безопасность управления автомобилем и безопасность смены полосы движения. В данную систему также входит система безопасного выхода из автомобиля (DOW) и система предупреждения о приближении объекта сзади в поперечном направлении (CTA). Система BSD включается, когда скорость автомобиля достигает 15 км/ч. При замедлении автомобиля в интервале скоростей от 15 до 10 км/ч система BSD переходит в режим ожидания.

1 – Зона действия системы BSD.

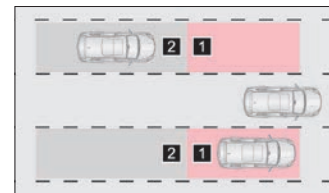

2 – Другое транспортное средство приближается к зоне действия системы BSD.



Индикатор системы контроля «слепых» зон (BSD)

Когда система BSD включается, на приборной панели загорается зеленый индикатор . В случае неисправности системы BSD на приборной панели загорается желтый индикатор .

Предупреждения системы контроля «слепых» зон (BSD)

Первый уровень: если в зону действия системы входит другое транспортное средство и соблюдены условия для подачи предупреждения, подается предупреждение первого уровня. В зеркале заднего вида загорается желтый индикатор , а на приборной панели загорается индикатор .

Второй уровень: если после подачи предупреждения первого уровня водитель включает указатели поворота со стороны приближающегося транспортного средства, подается предупреждение второго уровня. Желтый индикатор  в зеркале заднего вида начинает мигать, раздается предупреждающий звуковой сигнал и на приборной панели появляется экран предупреждения системы ADAS.

Примечания:

1. Система BSD включается автоматически при установке кнопки запуска двигателя в положение **ON**.
2. Настроить систему BSD можно на экране мультимедийной системы (для получения дополнительной информации см. раздел 3.6 «Мультимедийная система»).

ВНИМАНИЕ!

Система BSD носит лишь вспомогательные функции. Она может не работать надлежащим образом в определенных дорожных, погодных условиях и режимах эксплуатации автомобиля.

Водитель должен всегда сохранять контроль над автомобилем, постоянно отслеживать окружающую обстановку и выполнять необходимые для управления автомобилем действия.

Система BSD может реагировать на неподвижные объекты на дороге или её обочине (такие, как барьерные ограждения, туннели, стены и припаркованные автомобили).

Выключайте систему BSD если на автомобиле установлено такое дополнительное оборудование, как задний багажник для перевозки велосипедов. В противном случае система может работать некорректно, поскольку радиоволны датчиков будут экранироваться.

Толстый слой снега или льда на заднем бампере и рядом с задними ультразвуковыми датчиками, а также продолжительное движение по заснеженной дороге могут стать причиной неработоспособности системы BSD.

5.5.2 Система безопасного выхода из автомобиля (DOW)

Если кнопка запуска двигателя находится в положении **OFF/ACC/ON**, автомобиль стоит неподвижно и к нему по левому или правому борту приближается другое транспортное средство, то система DOW включит предупреждающий звуковой сигнал, если водитель или пассажиры попытаются открыть дверь. Это помогает избежать несчастного случая при выходе из автомобиля.

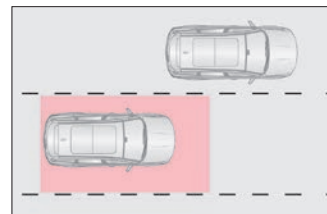

Предупреждения, подаваемые системой DOW

Первый уровень: если в зону действия системы входит другое транспортное средство и соблюдены условия для подачи предупреждения, подается предупреждение первого уровня. В боковом зеркале заднего вида по соответствующему борту автомобиля загорится оранжевый индикатор , а также загорается индикатор на облицовке двери.

Второй уровень: если после подачи предупреждения первого уровня дверь была открыта, подается предупреждение второго уровня. Желтый индикатор  в зеркале заднего вида по соответствующему борту автомобиля начинает мигать, загорается индикатор на облицовке двери и звучит предупреждающий звуковой сигнал.

Функциональные ограничения

Нормальная работа системы DOW может нарушаться в следующих случаях:

1. Если скорость движения автомобиля выше 0 км/ч.
2. В течение 5 минут после установки кнопки запуска двигателя в положение **OFF**.
3. По прошествии 5 минут после установки кнопки запуска двигателя в положение **OFF**, когда противоугонная система перейдет в режим охраны.

5.5.3 Система предупреждения о приближении объекта сзади в поперечном направлении (СТА)

Если кнопка запуска двигателя находится в положении **ON** и автомобиль движется задним ходом (рычаг селектора находится в положении **R**), система СТА отслеживает приближение к автомобилю других транспортных средств справа и слева.

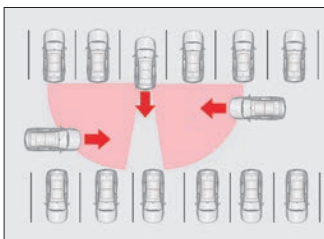

Если такие транспортные средства будут обнаружены, начнет мигать индикатор  в зеркале заднего вида и раздастся предупреждающий звуковой сигнал.

5.5.4 Система предупреждения о столкновении сзади (RCW)

Если кнопка запуска двигателя находится в положении **ON** и скорость автомобиля достигает или превышает 15 км/ч, то при быстром приближении сзади другого транспортного средства включается аварийная световая сигнализация, раздастся предупреждающий звуковой сигнал и на приборной панели появляется экран предупреждения системы ADAS.

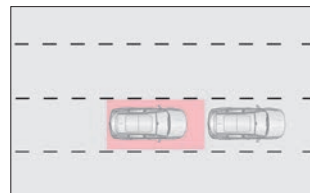

Примечание. Настроить систему RCW можно на экране мультимедийной системы (для получения дополнительной информации см. раздел 3.6 «Мультимедийная система»).

5.6 СИСТЕМА АВТОМАТИЧЕСКОГО ЭКСТРЕННОГО ТОРМОЖЕНИЯ (АЕВ) (в варианном исполнении)

Система автоматического экстренного торможения (АЕВ)

Описание

Если существует опасность столкновения с находящимся впереди транспортным средством или опасность наезда на пешехода, система АЕВ, действуя совместно с системой FCW, подает водителю соответствующее предупреждение. Если водитель вовремя не отреагирует на это предупреждение, система включит автоматическое торможение, снижая тяжесть столкновения.

- 1 – Начало подачи предупреждения перед столкновением.
- 2 – Начало предварительного торможения перед столкновением.
- 3 – Начало экстренного торможения перед столкновением.
- 4 – Если водитель отреагирует правильно (например, ему удастся избежать столкновения за счет маневрирования), экстренное торможение применено не будет.

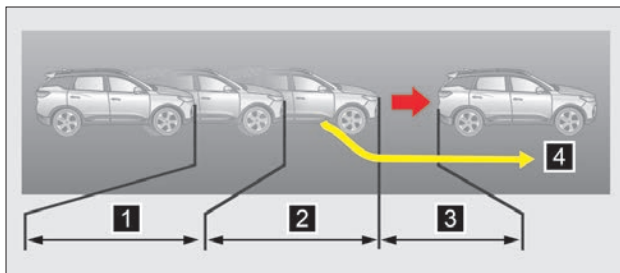

Примечание. Настроить систему FCW можно на экране мультимедийной системы (для получения дополнительной информации см. раздел 3.6 «Мультимедийная система»).

ВНИМАНИЕ!

Если скорость автомобиля не превышает 30 км/ч, система FCW не подает предупреждений. Если скорость автомобиля превышает 85 км/ч, система FCW не подает предупреждений при обнаружении неподвижного препятствия.

Система АЕВ способна обнаруживать неподвижные транспортные средства в диапазоне скоростей автомобиля от 4 до 53 км/ч. Движущиеся транспортные средства система обнаруживает в диапазоне скоростей автомобиля от 4 до 80 км/ч. Система АЕВ способна обнаружить пешеходов и велосипедистов в диапазоне скоростей автомобиля от 4 до 64 км/ч.

Водитель должен следить за тем, чтобы ремни безопасности были застегнуты, а двери – закрыты. В противном случае система АЕВ работать не будет.

Системы ESP, FCW и АЕВ должны быть включены. В противном случае системы FCW и АЕВ работать не будут.

Если на приборной панели загорелся желтый индикатор , при первой же возможности обратитесь к дилеру XСITE для проверки и ремонта автомобиля.

Система автоматического экстренного торможения не удерживает автомобиль после его остановки. Водитель должен делать это самостоятельно.

Если во время работы системы АЕВ водитель быстро повернет рулевое колесо или сильно нажмет педаль акселератора, система АЕВ выключится.

ПРЕДУПРЕЖДЕНИЕ!

Система АЕВ реагирует на следующие типы транспортных средств: легковые автомобили, автобусы, грузовые

автомобили. Способность системы обнаруживать автомобили с нестандартной конструкцией (цементовозы, специальные автомобили с высоким или низким шасси) ограничена.

Пешеходов система AEB распознает по характерным движениям человеческого тела при ходьбе (покачивание головы, движения рук и ног). Система AEB может распознать пешехода как препятствие, если он движется перпендикулярно полосе движения автомобиля. При этом система не распознаёт пешеходов, идущих параллельно полосе движения автомобиля, идущих по повороту дороги или скрытых от камеры каким-либо объектом.

Велосипедистов система AEB распознает по очертаниям человеческого тела и велосипеда, а также по характерным для велосипедиста движениям. Система AEB не способна распознать велосипедиста как препятствие, если он движется навстречу автомобилю.

Система AEB не всегда может распознать другие транспортные средства, велосипедистов и пешеходов. Кроме того, система AEB может задействовать автоматическое торможение без необходимости или не сработать по ряду причин. Система AEB предназначена лишь для снижения тяжести столкновения. Она не всегда может полностью предотвратить столкновение в указанном диапазоне скоростей. Водитель должен выполнять все необходимые для управления автомобилем действия на протяжении всей поездки.

Система AEB носит лишь вспомогательные функции. Она может не работать надлежащим образом в определенных дорожных, погодных условиях и режимах эксплуатации автомобиля.

Водитель должен выполнять все необходимые для управления автомобилем действия на протяжении всей поездки.

Меры предосторожности при пользовании системой автоматического экстренного торможения (AEB)

Перед тем как начать пользоваться системой AEB, ознакомьтесь с приведенными ниже мерами предосторожности:

1. Система AEB имеет ограничения и не способна отменить физические законы, действующие на Ваш автомобиль. Водитель должен всегда сохранять контроль над автомобилем и несет полную ответственность за это.
2. Водитель должен поддерживать безопасную скорость и дистанцию до впередиидущего транспортного средства с учетом погодных условий, состояния дорожного покрытия, интенсивности транспортного потока и т. д.
3. Система AEB не реагирует на транспортные средства, движущиеся в поперечном и встречном направлении, а также на пешеходов, велосипедистов и животных.
4. Работоспособность системы существенно ограничивается в случае быстрого перестроения другого транспортного средства на полосу движения перед Вашим автомобилем или в случае переключения системы с впередиидущего транспортного средства на другое транспортное средство при смене Вашим автомобилем полосы движения или прохождении им поворота.
5. Для снижения уровня опасности при срабатывании системы AEB водитель и пассажиры должны быть застегнуты ремнями безопасности, а весь багаж должен быть закреплен.
6. В случае неисправности системы AEB на приборной панели загорается желтый индикатор . В таком случае при первой же возможности необходимо обратиться к дилеру XCITE для проверки и ремонта автомобиля.
7. Перед проверкой автомобиля на тормозном стенде системы FCW и AEB следует выключить.

8. После установки на автомобиль малоразмерного запасного колеса системы FCW и AEB следует выключить. При первой же возможности замените малоразмерное запасное колесо на полноразмерное стандартное колесо.

9. В некоторых случаях (например, при переезде через железнодорожные пути, при въезде на подземную парковку и т. д.) возможны ложные срабатывания системы AEB (подача предупреждений или торможение). В определенных условиях (при движении в туннеле, под действием света фар встречного транспорта или в результате отражения света от мокрой или обледеневшей дороги) работоспособность датчиков может снизиться.

10. В передней части автомобиля установлен радар, а позади ветрового стекла расположена камера. Следите за тем, чтобы перед датчиком и камерой не было загрязнений. Не следует также вносить изменения в конструкцию передней части автомобиля, например, путем установки рамки номерного знака и т. д. Если датчик заблокирован полностью (например, снегом), система выключится. Работоспособность системы AEB может снизиться или оказаться полностью утрачена из-за вибрации или ударов, полученных при столкновении. В таком случае необходимо обратиться к дилеру XCITE для повторной калибровки датчиков.

Выше перечислены далеко не все факторы, которые могут оказать влияние на работу системы AEB. Отказ системы AEB может наступить и по другим причинам. Водитель должен всегда сохранять контроль над автомобилем и несет полную ответственность за это.

5.7 СИСТЕМА ПОМОЩИ ПРИ ДВИЖЕНИИ В ПРОБКЕ (TJA)/СИСТЕМА УДЕРЖАНИЯ АВТОМОБИЛЯ В ЦЕНТРЕ ПОЛОСЫ (LCA) (в варианном исполнении)

Система помощи при движении в пробке (TJA)/система удержания автомобиля в центре полосы (LCA)

Описание

С помощью передней камеры система TJA/LCA определяет линию горизонта и положение автомобиля относительно нее. На основе этих данных система оказывает корректирующее воздействие на органы управления автомобилем, уменьшая нагрузку на водителя при монотонном вождении или при движении в транспортном заторе.

Включить систему TJA/LCA можно на экране мультимедийной системы. При этом также автоматически включится система ACC, и на приборной панели загорится индикатор . Если соблюдены все условия для включения системы ACC, нажмите кнопку **SET** –.

Включится система ACC, и передняя камера начнет выявление линий дорожной разметки и других транспортных средств. Когда все необходимые условия будут соблюдены, на приборной панели загорится зеленый индикатор .

Система TJA работает при скорости автомобиля, не превышающей 60 км/ч. Данная система предназначена для удержания автомобиля в центре полосы движения. Если система не может распознать линии дорожной разметки, она ориентируется по впередиидущему транспортному средству. Если

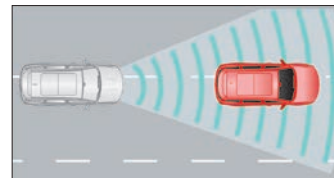

линии дорожной разметки и впередиидущее транспортное средство отсутствуют, система TJA выключается.

Система LCA работает в диапазоне скоростей автомобиля от 60 до 130 км/ч. Данная система предназначена для удержания автомобиля в центре полосы движения. Если система не может распознать линии дорожной разметки, она выключается независимо от наличия впередиидущего транспортного средства.

Примечание. Настроить систему TJA/LCA можно на экране мультимедийной системы (для получения дополнительной информации см. раздел 3.6 «Мультимедийная система»).

Функциональные ограничения

Нормальная работа системы TJA/LCA может нарушаться в следующих случаях:

1. Существуют условия для выключения системы ACC.
2. Полоса движения слишком широкая или слишком узкая.
3. Слишком большая кривизна поворота.
4. Отсутствуют выявленные линии дорожной разметки.
5. Водитель интенсивно поворачивает рулевое колесо.
6. Водитель убрал руки с рулевого колеса.
7. Водитель включил указатели поворота.
8. Водитель включил аварийную световую сигнализацию.
9. Скорость автомобиля ниже 1 км/ч.

ПРЕДУПРЕЖДЕНИЕ!

Система TJA/LCA носит лишь вспомогательные функции. Она может не работать надлежащим образом в определенных дорожных, погодных условиях и режимах эксплуатации автомобиля.

Водитель должен выполнять все необходимые для управления автомобилем действия на протяжении всей поездки.

Меры предосторожности при использовании системы помощи при движении в пробке (TJA)/ системой удержания автомобиля в центре полосы (LCA)

Перед тем как начать пользоваться системой TJA/LCA, ознакомьтесь с приведенными ниже мерами предосторожности:

1. Система TJA/LCA представляет собой систему помощи водителю. Она имеет ограничения и не способна отменить физические законы, действующие на Ваш автомобиль. Водитель должен всегда сохранять контроль над автомобилем и несет полную ответственность за это.

2. Для контроля в продольном направлении TJA/LCA использует систему ACC, а для контроля в поперечном направлении – систему LCA. При использовании системой TJA/LCA соблюдайте те же меры предосторожности, что и при использовании системами ACC и LCA.

3. Система TJA/LCA не обеспечивает автоматическое торможение и не позволяет водителю управлять автомобилем, не держа руки на рулевом колесе. Водитель должен всегда сохранять контроль над автомобилем, чтобы обеспечивать безопасность дорожного движения при выполнении поворотов, проезде перекрестков, слияния полос движения и при перестроении другого транспортного средства на полосу движения перед его автомобилем.

4. На работоспособность системы TJA/LCA влияют погодные условия, уровень освещенности и качество линий дорожной разметки. Работоспособность системы может существенно ухудшиться или быть полностью утрачена в результате фоновой подсветки, на закате, в темное время суток, при отражении света от мокрой или обледеневшей дороги или из-за утративших четкость в результате износа линий дорожной разметки.

5. В случае неисправности системы TJA/LCA на приборной панели загорается желтый индикатор . В таком случае при первой же возможности необходимо обратиться к дилеру XCITE для проверки и ремонта автомобиля.

Выше перечислены далеко не все факторы, которые могут оказать влияние на работу системы. Отказ системы может наступить и по другим причинам. Водитель должен всегда сохранять контроль над автомобилем и несет полную ответственность за это.

5.8 СИСТЕМА КОНТРОЛЯ ДАВЛЕНИЯ ВОЗДУХА В ШИНАХ (TPMS)

Система контроля давления воздуха в шинах (TPMS)

Описание

Система TPMS является системой активной безопасности. Она позволяет в режиме реального времени отслеживать давление и температуру воздуха в шинах. Соответствующая информация отображается на информационном дисплее. При слишком высоком или слишком низком давлении воздуха в шинах, а также при слишком высокой температуре шин система TPMS подает водителю соответствующее предупреждение.

Перейти на экран системы TPMS можно с помощью кнопок ◀ и ▶ на рулевом колесе. Величины давления и температуры воздуха в шинах выводятся на дисплей приборной панели при установке кнопки запуска двигателя в положение **ON**.



После того как автомобиль проедет со скоростью, превышающей 30 км/ч, более 45 секунд, давление и температура воздуха в шинах будут отображаться на дисплее приборной панели в режиме реального времени. После перевода кнопки запуска двигателя из положения **OFF** в положение **ON** (если аккумуляторная батарея не отключалась) давление и температура воздуха в шинах также выводятся на дисплей приборной панели.

Если после того, как скорость автомобиля превысит 30 км/ч, система TPMS в течение 10 минут не получит радиосигнал от

одного или нескольких датчиков, она подаст водителю предупреждение о неисправности. При этом на зеркале заднего вида начинает мигать желтый индикатор (!). Он мигает 75 секунд, после чего загорается постоянным светом. На дисплее появляется сообщение «Необходима проверка системы контроля давления в шинах TPMS. Обратитесь в сервис»). Через 5 секунд оно исчезнет, но Вы сможете просмотреть его позже.

Предупреждение о низком давлении воздуха в шинах

Если давление воздуха в шинах опустилось ниже 1,8 кгс/см² и автомобиль при этом некоторое время движется со скоростью, превышающей 30 км/ч, система подаст предупреждение о низком давлении воздуха в шинах. Во время подачи предупреждения о низком давлении воздуха в шинах мигает символ соответствующего колеса, отображается текущее значение давления воздуха в шине и горит желтый индикатор на приборной панели.



Если после перевода кнопки запуска двигателя из положения **OFF** в положение **ON** давление воздуха в шинах составляет менее 1,8 кгс/см², система подает предупреждение о низком давлении воздуха в шинах. Во время подачи предупреждения о низком давлении воздуха в шинах мигает символ соответствующего колеса, отображается текущее значение давления воздуха в шине и горит желтый индикатор (!) на приборной панели.

В случае падения давления воздуха в шинах при первой же возможности доведите его до 2,2 кгс/см². Когда после этого автомобиль в течение определенного периода времени проедет со скоростью, превышающей 30 км/ч, предупреждение выключится автоматически.

Примечания:

1. Недостаточное давление воздуха в шинах вызывает повышенный расход топлива и чрезмерный износ шин. Чрезмерный износ шины может стать причиной её разрыва.
2. Если давление воздуха в шинах слишком низкое, проверьте шину на предмет утечек воздуха. При первой же возможности обратитесь к дилеру XCITE для проверки и ремонта автомобиля.

Предупреждение о высокой температуре воздуха в шинах

Если температура воздуха в шинах превышает 85 °С и автомобиль при этом некоторое время движется со скоростью, превышающей 30 км/ч, система подаст предупреждение о высокой температуре воздуха в шинах. Во время подачи предупреждения о высокой температуре воздуха в шинах мигает символ соответствующего колеса, отображается текущее значение температуры воздуха в шине и на приборной панели загорается желтый индикатор (!).

Если после перевода кнопки запуска двигателя из положения **OFF** в положение **ON** температура воздуха в шинах превышает 85 °С, система подает предупреждение о высокой температуре воздуха в шинах. Во время подачи предупреждения о высокой температуре воздуха в шинах мигает символ соответствующего колеса, отображается текущее значение температуры воздуха в шине и на приборной панели загорается желтый индикатор (!).

Когда температура воздуха в шинах опустится ниже 80 °С, поездка на автомобиле со скоростью, превышающей 30 км/ч,

выполняемая в течение определенного периода времени, приведет к автоматическому выключению предупреждения о высокой температуре воздуха в шинах.

ВНИМАНИЕ!

Если система подала предупреждение о высокой температуре воздуха в шинах, остановите автомобиль и дайте шинам остыть. В противном случае может произойти дорожно-транспортное происшествие.

В случае высокой температуры воздуха в шинах не пытайтесь охладить их водой. Шины могут получить повреждение, что, в свою очередь, может стать причиной дорожно-транспортного происшествия.

Для проверки и ремонта шин обращайтесь к дилеру XСITE.

Функциональные ограничения

Ниже перечислены возможные причины подачи предупреждения системой TPMS:

1. После замены колес (включая установку запасного колеса) не была выполнена процедура обучения системы TPMS.
2. На датчики системы TPMS могут влиять электромагнитные помехи, создаваемые установленными на колеса цепями противоскольжения. Эти помехи мешают нормальной работе системы.
3. Повреждены колесные датчики или другие компоненты системы TPMS. В этом случае автомобиль необходимо доставить к дилеру XСITE для проверки и ремонта.
4. Система TPMS может не работать из-за радиопомех. Временное влияние на работу системы TPMS могут оказывать сильные электромагнитные радиосигналы той же частоты (433 МГц).

5. Также система TPMS может работать некорректно из-за установленного на автомобиле нештатного электронного оборудования. Оно может стать причиной ложной подачи предупреждений системой.

5.9 СИСТЕМЫ ПОМОЩИ ПРИ ПАРКОВКЕ (в вариантном исполнении)

5.9.1 Камера заднего вида

Описание

Камера заднего вида выводит на дисплей мультимедийной системы полученное от камер изображение пространства позади автомобиля и накладывает на него парковочные линии, что упрощает парковку автомобиля и делает её более безопасной.

Чтобы вывести на дисплей камеру заднего вида и парковочные линии, переведите рычаг селектора в положение **R** (задний ход). Парковочные линии изменяются в зависимости от угла поворота рулевого колеса.

ВНИМАНИЕ!

Используйте отображаемое на экране расстояние до препятствия только в качестве справочной величины (особенно при приближении к уклону дороги). Габаритные линии и парковочные линии немного шире, чем автомобиль.



При очистке объектива камеры от грязи или снега будьте осторожны, чтобы не поцарапать его.

В случае установки шин нестандартного размера возможно отклонение парковочных линий на экране от фактической траектории движения автомобиля. В таком случае необходимо пользоваться зеркалами заднего вида и определять расстояние до препятствий визуально.

ПРЕДУПРЕЖДЕНИЕ!

Перед началом движения задним ходом убедитесь, что дверь багажного отделения полностью закрыта.

Из-за ограниченного угла обзора камеры на экране не отображается пространство по краям от бампера и под ним. Поскольку задняя камера имеет широкоугольный объектив, расстояние до препятствия, отображаемое на камере заднего обзора, отличается от фактического.

Камера заднего вида упрощает управление автомобилем, однако пользование им не избавляет водителя от обязанности выполнять все остальные действия, необходимые при движении задним ходом. Перед началом движения задним ходом обернитесь, чтобы убедиться в безопасности этого маневра. Двигаться задним ходом следует с низкой скоростью.

Во время мойки автомобиля водой под высоким давлением не направляйте струю на камеру. В противном случае вода попадет внутрь камеры и образует конденсат на её объективе. Это может вызвать неисправность камеры, её возгорание или короткое замыкание.

Берегите объектив камеры от ударов. Камера представляет собой прецизионное устройство. Несоблюдение этого требования может вызвать неисправность камеры, её возгорание или короткое замыкание.

Объектив камеры заднего вида увеличивает и искажает изображение, поэтому картина на дисплее отличается от реальности. Кроме того, имеются «слепые» зоны и присутствует небольшая задержка при выводе изображения на дисплей.

При движении задним ходом особое внимание обращайте на присутствие детей, мелких животных и препятствия небольшого размера, поскольку они не всегда могут быть обнаружены камерой.

Следите за тем, чтобы просмотр изображения на дисплее не отвлекал Вас от управления автомобилем.

5.9.2 Система кругового обзора

Описание

Система кругового обзора выводит на дисплей мультимедийной системы полученное от четырех камер изображение пространства вокруг автомобиля и накладывает на него парковочные линии, что упрощает парковку автомобиля и делает её более безопасной.

Местоположение камер

Передняя камера: расположена в облицовке радиатора.

Левая и правая камеры: расположены в нижней части боковых зеркал заднего вида.

Задняя камера: расположена в центре двери багажного отделения над задним регистрационным знаком.

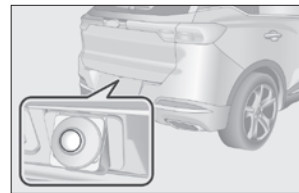
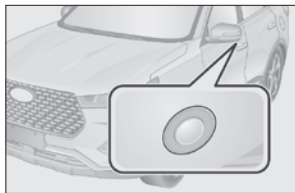
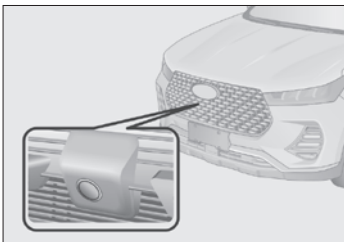

Способ использования

• Включение системы кругового обзора

Кнопка запуска двигателя находится в положении **ON**, скорость автомобиля не превышает 15 км/ч и рычаг селектора находится в положении **D** (движение) – если система «Парктроник» получила от датчика сигнала обнаружения препятствия, система кругового обзора включается автоматически (для автомобилей, оборудованных системой сигнализации при парковке). Кнопка запуска двигателя находится в положении **ON** и скорость автомобиля не превышает 20 км/ч – для включения системы кругового обзора переведите рычаг селектора в положение **R** (задний ход).



Кнопка запуска двигателя находится в положении **ON** и скорость автомобиля не превышает 20 км/ч – для включения системы кругового обзора нажмите выключатель системы кругового обзора.

Кнопка запуска двигателя находится в положении **ON** и скорость автомобиля не превышает 20 км/ч – система кругового обзора включается при повороте рулевого колеса на боль-

шой угол (для этого в настройках системы кругового обзора необходимо включить соответствующую функцию). Кнопка запуска двигателя находится в положении **ON** и скорость автомобиля не превышает 20 км/ч – система кругового обзора включается при включении левых/правых указателей поворота (для этого в настройках системы кругового обзора необходимо включить соответствующую функцию).

• Выключение системы кругового обзора

Если скорость автомобиля превысит 30 км/ч, система кругового обзора выключится автоматически. При установке кнопки запуска двигателя в положение **OFF** система кругового обзора выключится автоматически.

Если система «Парктроник» получила от датчика сигнал обнаружения препятствия и включила система кругового обзора, переведите рычаг селектора в положение **N** (нейтраль) или **P** (стоянка). Если этого не сделать, система кругового обзора выключится автоматически через 15 секунд.

Если система кругового обзора включилась при переводе рычага селектора в положение **R** (задний ход), то после того как Вы выведете рычаг селектора из этого положения, система кругового обзора выключится автоматически через 15 секунд. Если система кругового обзора была включена соответствующим выключателем, нажмите этот выключатель еще раз, чтобы выключить систему кругового обзора.

Если система кругового обзора включилась при включении левых/правых указателей поворота, выключите указатели поворота, и система кругового обзора выключится.

ВНИМАНИЕ!

Система кругового обзора упрощает управление автомобилем, однако при этом водителю следует помнить, что изображение препятствия на дисплее и отображаемое расстояние до препятствия отличаются от фактических.

Кроме того, имеются «слепые» зоны и присутствует небольшая задержка при выводе изображения на дисплей. Поэтому система кругового обзора не избавляет водителя от обязанности самостоятельно оценивать ситуацию и выполнять все необходимые действия. Водитель должен следить за окружающей обстановкой и вести автомобиль осторожно как при включенной, так и при выключенной системе кругового обзора.

Переключение видов

Включите систему кругового обзора. Нажмите кнопку «Назад», чтобы выйти из режима настройки системы кругового обзора.

Включите систему кругового обзора. Нажмите кнопку 2D/3D для переключения между режимами 2D и 3D.

Включите систему кругового обзора. Нажмите кнопку широкоугольного вида спереди/сзади для вывода на экран широкоугольного вида спереди/сзади.

Включите систему кругового обзора. Нажмите кнопку , чтобы переключиться на соответствующий вид.

Включите систему кругового обзора. Нажмите кнопку быстрого действия в правой части экрана системы кругового обзора, чтобы перейти к его настройкам.



Примечание. Система кругового обзора существенно облегчает парковку автомобиля и безопасное управление им. Для знакомства с работой системы кругового обзора лучше всего подходят открытые пространства с минимальным количеством препятствий.

ВНИМАНИЕ!

При очистке объектива камеры от грязи или снега будьте осторожны, чтобы не поцарапать его.

Перед началом пользования системой кругового обзора убедитесь, что боковые зеркала заднего вида находятся в рабочем положении и дверь багажного отделения закрыта полностью.

Расстояние до препятствия, отображаемое в системе кругового обзора, отличается от фактического.

Камеры системы кругового обзора установлены на решетке радиатора, на боковых зеркалах заднего вида и над задним регистрационным знаком. Следите за тем, чтобы объективы камер не были ничем закрыты.

Система кругового обзора была откалибрована в заводских условиях. Любой несанкционированный монтаж или демонтаж камер, а также изменение их положения может отразиться на работе системы кругового обзора.

Система кругового обзора упрощает управление автомобилем, однако при этом водителю следует помнить, что изображение препятствия на дисплее и отображаемое расстояние до него отличаются от фактических. Кроме того, имеются «слепые» зоны и присутствует небольшая задержка при выводе изображения на дисплей. Поэтому система кругового обзора не избавляет водителя от обязанности самостоятельно оценивать ситуацию и выполнять все необходимые действия. Водитель должен следить за окружающей обстановкой и вести автомобиль осторожно как при включенной, так и при выключенной системе кругового обзора.

Настройка системы

[Анимация при запуске системы кругового обзора]. Выберите данный пункт, чтобы перейти на главный экран. При первом включении системы кругового обзора на дисплей выводится главный экран системы кругового обзора.

[Активация кругового обзора при включении поворотника]. Выберите данный пункт, чтобы автоматически активировать функцию кругового обзора при включении поворотника.

[Активация кругового обзора при повороте руля]. Выберите данный пункт, чтобы автоматически активировать функцию кругового обзора при повороте руля.

[Автоматическое отображение окружающей обстановки при приближении к препятствию]. Выберите данный пункт, чтобы включить автоматическое масштабирование. Масштаб изображения на экране будет изменяться автоматически в зависимости от расстояния до препятствия.

[Анимация открытия двери]. Выберите данный пункт, чтобы вывести на дисплей изображение с камеры, расположенной со стороны открытой двери. Вывести на дисплей изображение с камеры на двери можно также, открыв переднюю левую или переднюю правую дверь.

[Отображать линии траектории движения]. Выберите данный пункт, чтобы вывести на дисплей парковочные линии. Вывести на дисплей статические/динамические парковочные



линии, а также габаритные линии автомобиля можно перемещением рычага селектора.

[Отображение сигнала парковочных датчиков]. Выберите данный пункт, чтобы вывести на экран системы визуализацию работы парковочных датчиков.

[Восстановить настройки по умолчанию]. Нажмите для сброса настроек по умолчанию.

5.9.3 Система «Парктроник»

Описание

Система «Парктроник» служит для выявления препятствий впереди и позади автомобиля. Для этого система использует 3 или 12 ультразвуковых датчиков (зависит от модификации автомобиля). Система сообщает водителю о расстоянии между передним/задним бампером автомобиля и соответствующим препятствием с помощью звуковых сигналов и изображения на дисплее мультимедийной системы. Это позволяет свести к минимуму опасность травмирования пешеходов и повреждения других транспортных средств, а также упрощает парковку автомобиля.

В случае неисправности одного из ультразвуковых датчиков система «Парктроник» после её включения будет в течение 2 секунд подавать предупреждающий звуковой сигнал. В случае системы с 12 датчиками при включении стояночного тормоза или установке рычага селектора в положение **P** (стоянка) подача предупреждения прекращается.

Способ использования

Система с 3 датчиками – установите кнопку запуска двигателя в положение **ON** и переведите рычаг селектора в положение **R** (задний ход). Система «Парктроник» включится

автоматически. Если ультразвуковой датчик обнаружит препятствие, на дисплей мультимедийной системы будет выведена информация о расстоянии до этого препятствия и раздастся предупреждающий звуковой сигнал.

Система с 12 датчиками – установите кнопку запуска двигателя в положение **ON** и переведите рычаг селектора в положение **R** (задний ход). Система «Парктроник» включится автоматически. Если ультразвуковой датчик обнаружит препятствие, на дисплей мультимедийной системы будет выведена информация о расстоянии до этого препятствия и раздастся предупреждающий звуковой сигнал.

На автомобиле, оборудованном системой с 12 датчиками, для включения системы «Парктроник» нажмите выключатель этой системы. При следующем нажатии выключателя встроенный в его клавишу индикатор погаснет, и система «Парктроник» выключится. Система «Парктроник» выключится автоматически, если скорость автомобиля превысит 15 км/ч. Когда скорость автомобиля опустится ниже 15 км/ч, для включения системы «Парктроник» нажмите её выключатель.













Примечания:

1. Если при включенных передних ультразвуковых датчиках включен стояночный тормоз или рычаг селектора находится в положении **P** (стоянка), предупреждающий звуковой сигнал подаваться не будет, а будет лишь отображаться информация о препятствии на дисплее мультимедийной системы.
2. На автомобиле, оборудованном системой с 12 датчиками, для включения системы «Парктроник» установите рычаг селектора в положение **R** (задний ход), независимо от того, была ли данная система включена до этого. После этого при перемещении рычага селектора в другие положения система «Парктроник» останется включенной.



Система с 3 датчиками

Если ультразвуковой датчик обнаружит препятствие, на дисплее мультимедийной системы отобразится расстояние до этого препятствия и раздастся звуковой сигнал.















Расстояние (см)	Изображение на дисплее			Частота подачи звукового сигнала
	левый задний датчик	центральный задний датчик	правый задний датчик	
≤ 35				Непрерывно
$40 \leq L \leq 60$				4 Гц
$65 \leq L \leq 90$				2 Гц
$95 \leq L \leq 150$				1 Гц

Система с 12 датчиками

















При обнаружении препятствия передними или задними ультразвуковыми датчиками на дисплей мультимедийной системы будет выведена информация о расстоянии до этого препятствия и раздастся предупреждающий звуковой сигнал.

При обнаружении препятствия боковыми ультразвуковыми датчиками на дисплей мультимедийной системы будет выведена информация о расстоянии до этого препятствия, но предупреждающий звуковой сигнал подан не будет.

• Экран системы (система с 6 передними датчиками)

Расстояние (см)	Изображение на дисплее						Частота подачи звукового сигнала
	левый передний боковой датчик	левый передний угловой датчик	левый передний датчик	правый передний датчик	правый передний угловой датчик	правый передний боковой датчик	
≤ 35							Непрерывное звучание
$40 \leq L \leq 60$							4 Гц
$65 \leq L \leq 90$							2 Гц

• Экран системы (система с 6 задними датчиками)

Расстояние (см)	Изображение на дисплее						Частота подачи звукового сигнала
	левый задний боковой датчик	левый задний угловой датчик	левый задний датчик	правый задний датчик	правый задний угловой датчик	правый задний боковой датчик	
≤ 35							Непрерывное звучание
$40 \leq L \leq 60$							4 Гц
$65 \leq L \leq 90$							2 Гц
$95 \leq L \leq 150$							1 Гц

Примечание. Определяемое расстояние до препятствия соответствует кратчайшему расстоянию между проекциями контуров препятствия и ультразвукового датчика на горизонтальную плоскость.

Функциональные ограничения

Работоспособность системы «Парктроник» может нарушиться в следующих случаях:

1. Если автомобиль находится на крутом уклоне.
2. При движении по размокшему снегу или в дождь.
3. При наличии низко расположенных препятствий, которые система не способна выявить (камни и т. п.).
4. При наличии препятствий, расположенных выше бампера.
5. При наличии таких препятствий, как проволока, забор из сетки, канаты и т. п.
6. При использовании на автомобиле высокочастотного радиоприемника или антенны.
7. Если капли воды попали на поверхность ультразвуковых датчиков и замерзли, датчики не способны обнаружить препятствия.
8. Если поверхность ультразвуковых датчиков покрыта снегом или грязью, датчики не способны обнаружить препятствия.
9. Ультразвуковые датчики не способны обнаружить объекты, которые легко поглощают ультразвуковые волны, например рыхлый снег, вата, поролон и т. п.
10. Если рядом с автомобилем имеются источники ультразвукового излучения, например звуковые сигналы других автомобилей, двигатели мотоциклов, или раздается звук торможения тяжелых транспортных средств.
11. При обнаружении препятствий одновременно несколькими датчиками расстояния между соответствующими датчиками и препятствиями отображаются на дисплее мультимедийной системы одновременно. При этом звуковой сигнал предупреждает только о приближении к ближайшему препятствию.

ВНИМАНИЕ!

Препятствия, находящиеся за пределами зоны действия датчиков, не могут быть обнаружены системой «Парктроник».

Учтите, что при движении автомобиля датчики системы «Парктроник» с другой стороны кузова могут приблизиться к другим препятствиям.

Очистка ультразвуковых датчиков

Для нормальной работы системы «Парктроник» поверхность датчиков следует регулярно очищать от снега, грязи, пыли. Пользуйтесь для этого мягкой тканью или струей воды под низким давлением.

Использование установок высокого давления для мойки ультразвуковых датчиков, а также воздействие на них высоких внешних нагрузок могут вывести датчики из строя. Не надавливайте на датчики и не подвергайте их ударной нагрузке. Это может нарушить работоспособность датчиков.



5.10 СИСТЕМЫ УПРАВЛЕНИЯ ДИНАМИКОЙ АВТОМОБИЛЯ

5.10.1 Система курсовой устойчивости (ESP)

Описание

Система ESP обеспечивает курсовую устойчивость автомобиля при избыточной или недостаточной поворачиваемости. Если система выявила избыточную или недостаточную поворачиваемость, она индивидуально задействует тормозные механизмы колес, чтобы повысить устойчивость автомобиля. Система ESP также обеспечивает работу других систем (таких как ABS и EBD) для обеспечения продольной устойчивости автомобиля во время его движения.

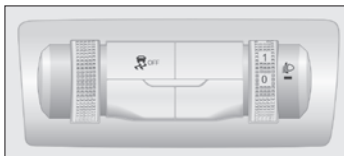

Способ использования

Для выключения системы ESP нажмите выключатель ESP **OFF** (в варианном исполнении). Чтобы снова включить систему ESP, нажмите этот выключатель еще раз.

Способ включения системы ESP зависит от модификации автомобиля. Для получения дополнительной информации см. раздел 2.1 «Комбинация приборов (цветная 7-дюймовая)».

Примечания:

1. На новом автомобиле система курсовой устойчивости (ESP) по умолчанию включена.
2. Вы не можете выключить систему ESP, когда она работает.

Сигнализатор системы курсовой устойчивости (ESP)

В случае неисправности системы ESP на приборной панели загорается желтый сигнализатор .

Во время работы системы ESP желтый сигнализатор на приборной панели начинает мигать.

В случае неисправности системы ESP желтый сигнализатор на приборной панели горит постоянным светом.

ПРЕДУПРЕЖДЕНИЕ!

В случае неисправности системы ESP при первой же возможности обратитесь к дилеру XCITE для проверки и ремонта автомобиля.

Высокая скорость движения, резкие повороты и плохие дорожные условия могут стать причиной дорожно-транспортного происшествия, даже если система ESP работает. Работа системы ESP не может гарантировать сохранение полного контроля над автомобилем в экстремальных условиях вождения. Даже при включенной системе ESP необходимо строго соблюдать все необходимые правила, чтобы не попасть в дорожно-транспортное происшествие.

Функциональные ограничения

Условия, при которых систему курсовой устойчивости (ESP) следует отключить:

1. При использовании цепей противоскольжения.
2. При испытании автомобиля на динамометрическом стенде.
3. При движении по глубокому снегу или рыхлой поверхности.

Примечание. Для улучшения проходимости автомобиля при движении по глубокому песку или щебню систему ESP рекомендуется выключить.

5. 10.2 Антиблокировочная тормозная система (ABS)

Описание

Система ABS помогает предотвратить блокировку колес при слишком сильном торможении или при торможении на скользкой дороге. Это позволяет избежать проскальзывания колес и заноса автомобиля, а также повышает устойчивость автомобиля. Антиблокировочная тормозная система (ABS) вступает в действие только при опасности блокировки колес при торможении, но не во время нормального торможения. Если во время торможения педаль тормоза пульсирует и слышен шум, это указывает на работу системы ABS. Такие пульсации и шум являются нормальным явлением. В это время не отпускайте педаль тормоза.



ПРЕДУПРЕЖДЕНИЕ!

Управляйте автомобилем с осторожностью и снижайте скорость при движении в поворотах.

В случае неисправности системы ABS при первой же возможности обратитесь к дилеру XСITE для проверки и ремонта автомобиля.

Система ABS обеспечивает максимально возможную эффективность торможения, однако длина тормозного пути во многом зависит от состояния дорожного покрытия.

Кроме того, система ABS не может защитить Вас от опасности при слишком маленькой дистанции до впереди идущего транспортного средства, при проезде залитых водой участков, при слишком быстром движении в поворотах или на разбитых дорогах, а также при невнимательном или небрежном управлении автомобилем.

Система ABS не гарантирует сокращения тормозного пути при любом состоянии дорожного покрытия, например на песчаных или покрытых снегом дорогах. По сравнению с автомобилем без антиблокировочной системы, Вашему автомобилю может понадобиться увеличенный тормозной путь.

Сигнализатор неисправности антиблокировочной тормозной системы (ABS)

В случае неисправности системы ABS на приборной панели загорается желтый сигнализатор .

ПРЕДУПРЕЖДЕНИЕ!

Если сигнализатор неисправности антиблокировочной тормозной системы (ABS) и сигнализатор неисправности тормозной системы загорелись одновременно, остановите автомобиль в безопасном месте на обочине дороги и при первой же возможности обратитесь к дилеру XСITE для проверки и ремонта автомобиля.

Функциональные ограничения

- Антиблокировочная тормозная система (ABS) может издавать при работе следующие звуки:

1. Звук, возникающий при пульсации педали тормоза.
2. Звук удара компонентов подвески о кузов автомобиля при экстренном торможении.

3. Звук работы электродвигателя, электромагнитного клапана и насоса обратной подачи в гидравлическом блоке системы ABS.

4. Звук работы электромагнитного клапана при вмешательстве системы распределения тормозных усилий (EBD) в процесс торможения.

5. Короткий «жужжащий» звук в ходе самодиагностики системы ABS – при включении электропитания или при пуске двигателя.

• В указанных ниже условиях всегда поддерживайте безопасную дистанцию до впередиидущего транспортного средства:

1. При движении по разбитым дорогам.
2. При движении по дорогам с выбоинами или неровным покрытием.
3. При использовании цепей противоскольжения.
4. При движении по грязным, гравийным или заснеженным дорогам.

ВНИМАНИЕ!

Большое значение для нормальной работы системы ABS имеют размер шин и состояние их протектора. При замене устанавливайте шины такого же типоразмера, допустимой нагрузки и конструкции, как и шины, установленные на заводе. При выходе шины из строя обратитесь к дилеру XCITE для замены неисправной шины на новую оригинальную шину.

ПРЕДУПРЕЖДЕНИЕ!

При вождении в дождь следует тщательно контролировать скорость автомобиля. В случае пробуксовки или проскальзывания колес система ABS может оказаться неэффективной.

Хотя система ABS помогает сохранить контроль над автомобилем, очень важно управлять автомобилем осторожно и поддерживать умеренную скорость движения и безопасную дистанцию до впередиидущего транспортного средства, поскольку существует предел устойчивости автомобиля и эффективности работы рулевого управления даже при работе системы ABS.

5.10.3 Другие системы помощи водителю

Система распределения тормозных усилий (EBD)

Система распределения тормозных усилий (EBD) автоматически регулирует распределение тормозных сил между передней и задней осями в зависимости от нагрузки на них. Это необходимо для повышения эффективности торможения. Совместная работа системы распределения тормозных усилий (EBD) и системы ABS повышает устойчивость автомобиля при торможении. Кроме того, при торможении в повороте система регулирует усилие в тормозных механизмах внутренних и внешних по отношению к центру поворота колес, что еще больше повышает устойчивость автомобиля при торможении.

Противобуксовочная система (TCS)

Противобуксовочная система (TCS) представляет собой дополнительную функцию системы курсовой устойчивости (ESP). При резком трогании с места, а также во время разгона возможна пробуксовка ведущих колес. На скользкой (например, покрытой снегом или льдом) дороге это может привести к потере контроля над автомобилем и стать причиной аварийной ситуации. Если на основании сигнала от колесных датчиков система TCS обнаружила, что частота вращения ведущих колес превышает частоту вращения ведомых колес (что может свидетельствовать о пробуксовке),

она корректирует угол опережения зажигания, уменьшает угол открытия дроссельной заслонки, включает более низкую передачу или затормаживает ведущие колеса, чтобы прекратить их пробуксовку.

Система помощи при трогании на подъеме (HHC)

Система HHC предотвращает скатывание автомобиля назад при трогании на подъеме. После остановки автомобиля система HHC с помощью датчика продольного ускорения определяет, находится ли автомобиль на уклоне. Если автомобиль из неподвижного положения начинает движение передним или задним ходом на подъем, система HHC начинает работу автоматически. При трогании автомобиля с места система в течение 1-2 секунд поддерживает давление в тормозных механизмах, пока водитель переносит ногу с педали тормоза на педаль акселератора. Давление в тормозных механизмах снижается плавно, по мере увеличения развиваемого двигателем тягового усилия. Это позволяет избежать аварийной ситуации в результате резкого трогания автомобиля с места.

Система помощи при экстренном торможении (HBA)

Система помощи при экстренном торможении (HBA) представляет собой дополнительную функцию системы курсовой устойчивости (ESP), призванную сократить тормозной путь при экстренном торможении. В экстренной ситуации водитель обычно начинает тормозить вовремя, но, как правило, нажимает педаль тормоза с недостаточным усилием, и это увеличивает тормозной путь. В подобных ситуациях может помочь система HBA. Если в экстренной ситуации водитель нажимает педаль тормоза быстро, но недостаточно сильно, система HBA сразу же поднимает давление в контурах тормозной системы до максимального уровня. Это повышает

быстродействие и эффективность системы ABS и позволяет эффективно сократить тормозной путь.

Система контроля тяги (DTC)

Если в обычных условиях эксплуатации водитель быстро отпустит педаль акселератора или по ошибке включит более низкую передачу, то на скользкой дороге из-за эффекта торможения двигателем ведущие колеса могут заблокироваться. В таком случае система DTC снизит развиваемый двигателем крутящий момент и разблокирует ведущие колеса, восстановив управляемость автомобиля.

Система предотвращения опрокидывания автомобиля (RMI)

Система RMI помогает предотвратить опрокидывание автомобиля под действием как переменной (например, перестроение), так и постоянной (например, движение по кругу) нагрузки.

Система помощи при трогании с места (в варианном исполнении)

Для облегчения трогания автомобиля с места данная система повышает развиваемый двигателем крутящий момент.

6. В СЛУЧАЕ НЕИСПРАВНОСТИ

6.1 ВАШИ ДЕЙСТВИЯ В ЭКСТРЕННОЙ СИТУАЦИИ

6.1.1 Аварийная световая сигнализация

В случае поломки автомобиля или его попадания в дорожно-транспортное происшествие включите аварийную световую сигнализацию, чтобы предупредить об опасности других участников дорожного движения и избежать повторного дорожно-транспортного происшествия.

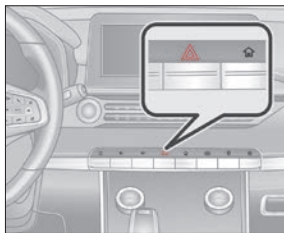

Для включения аварийной световой сигнализации нажмите соответствующий выключатель, при этом начнут одновременно мигать оба индикатора указателей поворота. Чтобы выключить аварийную световую сигнализацию, нажмите выключатель еще раз.

Примечания:

1. Аварийная световая сигнализация работает, даже если кнопка запуска двигателя находится в положении **OFF**.
2. При срабатывании подушки безопасности аварийная световая сигнализация включается автоматически.

ВНИМАНИЕ!

Во избежание разряда аккумуляторной батареи избегайте длительного пользования аварийной световой сигнализацией при неработающем двигателе.

Сигнал экстренного торможения

При нажатии педали тормоза в экстренной ситуации при высокой скорости движения все выключатели поворота и соответствующие индикаторы на приборной панели мигают с высокой частотой. Это называется сигналом экстренного торможения. При отпуске педали тормоза, нажатии выключателя аварийной световой сигнализации или установке кнопки запуска двигателя в положение **OFF** сигнал экстренного торможения выключается.

6.1.2 Рекомендации по использованию светоотражающего жилета

Надевайте светоотражающий жилет (полосами из светоотражающего материала наружу), когда покидаете автомобиль в условиях недостаточной видимости, например: для устранения внезапно возникшей неисправности или после дорожно-транспортного происшествия. Это сделает Вас более заметным для водителей других транспортных средств и поможет избежать повторного дорожно-транспортного происшествия.

6.1.3 Знак аварийной остановки

Знак аварийной остановки хранится в багажном отделении под ковровым покрытием пола.

Использование знака аварийной остановки при остановке автомобиля для устранения внезапно возникшей неисправности или после дорожно-транспортного происшествия позволит предупредить об опасности водителей других транспортных средств и избежать повторного дорожно-транспортного происшествия.

Знак аварийной остановки должен быть выставлен при необходимости в соответствии с требованиями Правил дорожного движения.

6.1.4 Инструмент

- 1 – Домкрат.
- 2 – Баллонный ключ.
- 3 – Буксирная проушина.
- 4 – Рукоятка домкрата.

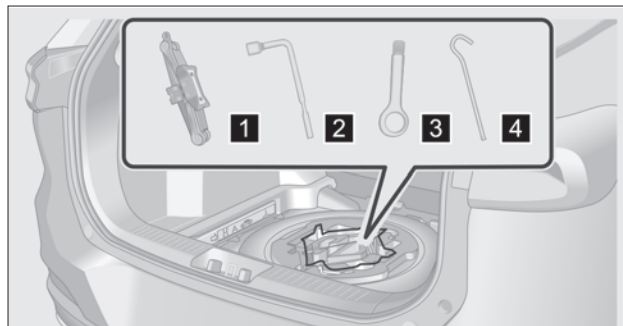
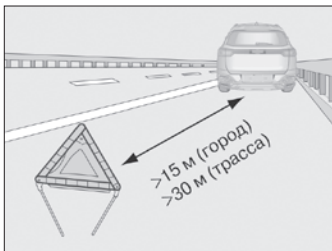

6.2 ВАШИ ДЕЙСТВИЯ В СЛУЧАЕ НЕИСПРАВНОСТИ

6.2.1 Если колесо получило повреждение при движении автомобиля

Если во время движения автомобиля колесо получило повреждение, возьмите рулевое колесо обеими руками и, продолжая прямолинейное движение, плавно снизьте скорость. Остановите автомобиль в безопасном месте в стороне от транспортного потока.

1. Подготовка к замене поврежденного колеса

1. Остановите автомобиль на горизонтальной площадке.
2. Включите стояночный тормоз и переведите рычаг селектора в положение **P** (стоянка) (автомобиль с автоматической коробкой передач) или переведите рычаг переключения передач в положение **N** (нейтраль) (автомобиль с механической коробкой передач).
3. Переведите кнопку запуска двигателя в положение **OFF** и включите аварийную световую сигнализацию.
4. Попросите всех пассажиров выйти из автомобиля (с той стороны, которая находится дальше от транспортного потока).
5. Наденьте светоотражающий жилет и установите знак аварийной остановки согласно Правилам дорожного движения.

ВНИМАНИЕ!

Не следует продолжать движение с поврежденным колесом. В противном случае при движении даже на небольшое расстояние произойдет необратимое повреждение шины.

2. Извлечение запасного колеса

1. Откройте дверь багажного отделения, поднимите ковровое покрытие пола багажного отделения и извлеките комплект инструмента.

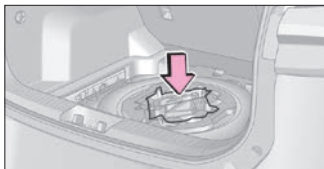

2. Отворачивайте ключом болт крепления запасного колеса против часовой стрелки. Достаньте запасное колесо.



3. Снятие поврежденного колеса

1. Установите противооткатные упоры перед колесом, находящимся по диагонали от поврежденного колеса, чтобы избежать самопроизвольного движения автомобиля.

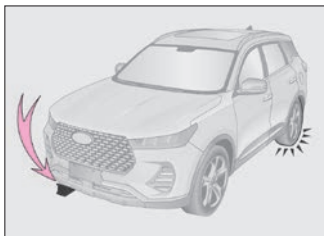

Поврежденное колесо	Положение противооткатного упора
Переднее левое колесо	Позади заднего правого колеса
Переднее правое колесо	Позади заднего левого колеса
Заднее левое колесо	Перед передним правым колесом
Заднее правое колесо	Перед передним левым колесом

2. Ослабьте затяжку всех колесных болтов поврежденного колеса, вращая их против часовой стрелки баллонным ключом. Для развития максимального момента при отворачивании болтов баллонный ключ следует надеть на головку болта так, чтобы ручка ключа находилась с левой стороны, затем взяться за конец ручки этого ключа и нажать на нее.



ВНИМАНИЕ!

При отворачивании болтов баллонным ключом не допускайте соскальзывания ключа с головки болта. В противном случае Вы можете повредить колесный болт.

Примечание. Метод замены полноразмерного запасного колеса и неполноразмерного запасного колеса одинаков.

ПРЕДУПРЕЖДЕНИЕ!

Не отворачивайте болты полностью на этапе ослабления болтов. В противном случае под тяжестью автомобиля колесо может упасть, что может стать причиной травмирования людей или повреждения автомобиля.

3. Установите домкрат на горизонтальной площадке с твердым покрытием и убедитесь, что углубление на головке домкрата точно совпадает с опорной площадкой на кузове автомобиля.

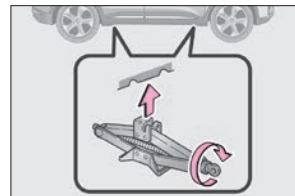

Примечания:

1. Максимальная нагрузка на домкрат: 1200 кг.
2. Поднимите автомобиль на высоту, достаточную для того, чтобы снять колесо.

ПРЕДУПРЕЖДЕНИЕ!

Во время нахождения автомобиля на домкрате, во избежание травмирования людей, не допускайте, чтобы под ним оказались руки или ноги.

4. Как только головка домкрата коснется опорной площадки на кузове, установите рукоятку домкрата на домкрат, вставьте колесный ключ в рукоятку домкрата, затем вращайте баллонный ключ по часовой стрелке, чтобы поднять автомобиль.
5. Отверните колесные болты, вращая баллонный ключ против часовой стрелки, и снимите поврежденное колесо.

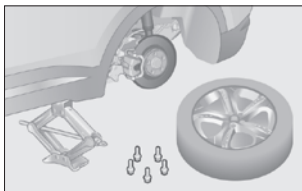

ВНИМАНИЕ!

Положите снятое колесо на землю лицевой стороной вверх, чтобы исключить повреждение лакокрасочного покрытия диска.

4. Установка запасного колеса

1. Перед установкой колеса удалите все загрязнения с привалочных плоскостей. Установите запасное колесо на ступицу и убедитесь, что колесный диск хорошо прилегает к ступице.

2. Сначала заверните колесные болты от руки, вращая их по часовой стрелке. Затем установите запасное колесо в правильное положение и предварительно затяните все болты с помощью баллонного ключа.

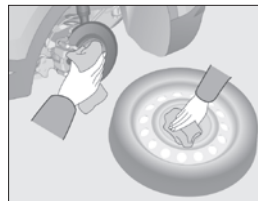

ВНИМАНИЕ!

Запрещается наносить смазку на резьбовую часть болтов.

3. Убедитесь, что рядом с автомобилем нет посторонних лиц. Для того чтобы опустить автомобиль, вращайте баллонный ключ, вставленный в рукоятку домкрата, против часовой стрелки.
4. Затяните болты баллонным ключом в последовательности, показанной на рисунке. Повторите данную процедуру 2 или 3 раза для надежной затяжки болтов.

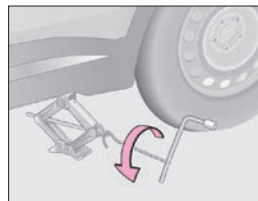
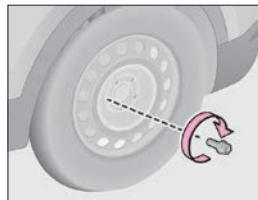

5. Уложите на место поврежденное колесо, домкрат, знак аварийной остановки и весь инструмент.

6. Если давление воздуха в шине низкое, двигайтесь с небольшой скоростью к ближайшему дилеру ХСІТЕ, чтобы довести давление воздуха в шине до нормы.

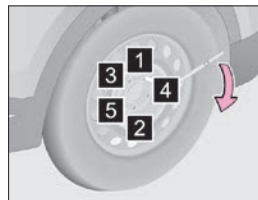

ПРЕДУПРЕЖДЕНИЕ!

Скорость движения с установленным малоразмерным запасным колесом не должна превышать 80 км/ч.

Малоразмерное запасное колесо нельзя использовать длительное время. Момент затяжки колесных болтов после установки малоразмерного запасного колеса должен составлять $130 \pm 10 \text{ Н} \cdot \text{м}$. Двигайтесь с небольшой скоростью к ближайшему дилеру XСITE (расстояние до него не должно превышать 80 км) для замены малоразмерного запасного колеса на стандартное колесо. Несоблюдение этого требования может привести к отворачиванию колесных болтов.

6.2.2 Перегрев охлаждающей жидкости двигателя

Если во время движения автомобиля произойдет перегрев охлаждающей жидкости двигателя, на что указывает нахождение указателя температуры охлаждающей жидкости двигателя у метки «Н» или включение красного сигнализатора  на приборной панели, необходимо покинуть проезжую часть и остановить автомобиль в безопасном месте.

1. Остановите автомобиль на горизонтальной площадке.

2. Включите стояночный тормоз и переведите рычаг селектора в положение **P** (стоянка) (автомобиль с автоматической коробкой передач) или переведите рычаг переключения передач в положение **N** (нейтраль) (автомобиль с механической коробкой передач).



3. Если Вы использовали систему кондиционирования воздуха, выключите ее. Вода, капающая из трубки системы кондиционирования воздуха, признаком неисправности не является.

4. Дав двигателю поработать несколько минут на холостых оборотах, переведите кнопку запуска двигателя в положение **OFF** и включите аварийную световую сигнализацию.

5. Прежде чем открыть капот, убедитесь, что из моторного отсека не выходит охлаждающая жидкость или пар. В противном случае Вы можете получить ожоги.

6. Проверьте уровень охлаждающей жидкости. Если он соответствует норме, перегрев может быть вызван неисправностью вентилятора радиатора. Незамедлительно обратитесь к дилеру XСITE для проверки и ремонта автомобиля.

7. Если уровень охлаждающей жидкости опустился ниже нормы, незамедлительно обратитесь к дилеру XСITE для проверки и ремонта автомобиля.

Примечание. При доливке или замене охлаждающей жидкости используйте только оригинальную охлаждающую жидкость. Применение охлаждающей жидкости иного типа может привести к неисправности системы охлаждения двигателя.

ВНИМАНИЕ!

Если двигатель часто перегревается, обратитесь к дилеру XСITE для проверки и ремонта автомобиля.

6.2.3 Действия при разряде аккумуляторной батареи

Запуск двигателя от внешней аккумуляторной батареи

1. Установите кнопку запуска двигателя в положение **OFF** и присоедините пусковые провода.

1 – присоедините один зажим «положительного» (+) пускового провода к «положительному» (+) полюсному выводу

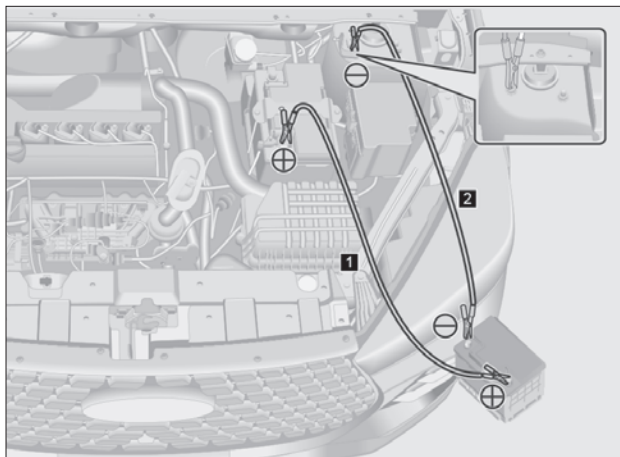

разряженной аккумуляторной батареи. Другой зажим «положительного» (+) пускового провода присоедините к «положительному» (+) полюсному выводу внешней аккумуляторной батареи.

2 – присоедините один зажим «отрицательного» (-) пускового провода к «отрицательному» (-) выводу внешней аккумуляторной батареи. Другой зажим «отрицательного» (-) пускового провода присоедините к неокрашенной детали двигателя автомобиля с разряженной аккумуляторной батареей.

2. Если двигатель автомобиля-донора заглушен, следует запустить его, легко нажав педаль акселератора и приблизительно 5 минут поддерживать повышенные обороты двигателя автомобиля-донора, чтобы разряженная аккумуляторная батарея Вашего автомобиля немного зарядилась.

3. При неудачной первой попытке пуска двигателя убедитесь в хорошем контакте зажимов на пусковых проводах и повторите попытку запуска двигателя. Если двигатель все равно не запускается, зарядите разряженную аккумуляторную батарею.

4. После успешного запуска двигателя отсоедините пусковые провода в последовательности, обратной присоединению (сначала «отрицательный» (-) провод, а затем «положительный» (+) провод).

ВНИМАНИЕ!

Напряжение внешней аккумуляторной батареи должно находиться в интервале от 12 до 13 В. Не приступайте к запуску двигателя от внешней аккумуляторной батареи, пока не убедитесь в том, что её напряжение соответствует норме.

Если аккумуляторная батарея часто разряжается, при первой же возможности обратитесь к дилеру XCITE для проверки и ремонта автомобиля.

Не соединяйте «отрицательный» (-) вывод внешней аккумуляторной батареи напрямую с «отрицательным» (-) выводом разряженной аккумуляторной батареи.

При присоединении пусковых проводов убедитесь в том, что они не касаются вращающихся деталей в моторном отсеке (вентилятора, ремней навесных агрегатов и т. п.). Следите за тем, чтобы пусковые провода были присоединены правильно, а между их зажимами было достаточное расстояние. Не допускайте контакта зажимов пусковых проводов друг с другом или с металлическими деталями автомобиля.

ПРЕДУПРЕЖДЕНИЕ!

Используйте только специальные пусковые провода. Не курите возле аккумуляторной батареи, не пользуйтесь спичками или зажигалками, не подносите открытое пламя.

Если Вы не уверены в своей способности самостоятельно выполнить описанную здесь процедуру, компания ООО «Автозавод Санкт-Петербург» настоятельно рекомендует Вам обратиться за помощью к квалифицированному механику или к дилеру ХСІТЕ.

Снятие и установка аккумуляторной батареи

1. Установите кнопку запуска двигателя в положение **OFF**.
2. Откройте капот.
3. Отсоедините провод от «отрицательного» (-) полюсного вывода аккумуляторной батареи.
4. Отсоедините провод от «положительного» (+) полюсного вывода аккумуляторной батареи.
5. Снимите прижимную планку, затем снимите аккумуляторную батарею.
6. Параметры новой аккумуляторной батареи должны соответствовать параметрам заменяемой батареи.
7. Установите и подключите аккумуляторную батарею в последовательности, обратной снятию.

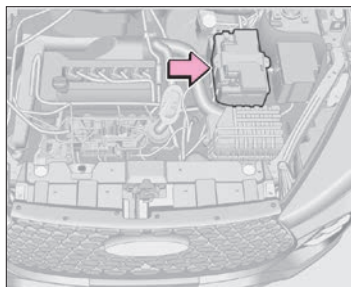

Примечание. Отработавшая аккумуляторная батарея содержит серную кислоту. Она ядовита и представляет коррозионную опасность. Утилизируйте аккумуляторную батарею в соответствии с местным законодательством по защите окружающей среды.

ВНИМАНИЕ!

Будьте осторожны, не касайтесь металлическим инструментом одновременно обоих полюсных выводов аккумуля-

торной батареи. Не держитесь одновременно за «положительный» (+) вывод аккумуляторной батареи и за кузов автомобиля.

ПРЕДУПРЕЖДЕНИЕ!

Храните аккумуляторную батарею в месте, недоступном для детей.

Не курите возле аккумуляторной батареи, не пользуйтесь спичками или зажигалками, не подносите открытое пламя. Аккумуляторная батарея содержит серную кислоту, которая ядовита и представляет коррозионную опасность, поэтому при работе с аккумуляторной батареей носите защитные очки и перчатки. Не наклоняйте и не переворачивайте аккумуляторную батарею.

Если электролит попал на открытые участки тела или одежду, нейтрализуйте его с помощью щелочи (мыла), а затем промойте пораженный участок чистой водой. При необходимости незамедлительно обратитесь за медицинской помощью.

6.2.4 Если двигатель не запускается

Если двигатель не запускается, убедитесь, что Ваши действия соответствовали правильной процедуре запуска и что в топливном баке достаточно топлива.

• Коленчатый вал двигателя не вращается или вращается с низкой частотой

1. Убедитесь, что клеммы на полюсных выводах аккумуляторной батареи чисты и надежно затянуты.
2. Если клеммы на полюсных выводах аккумуляторной батареи чисты и надежно затянуты, включите фары. Если фары горят тускло, это означает, что аккумуляторная батарея разряжена. В этом случае можно попробовать запустить двигатель с помощью внешней аккумуляторной батареи.

3. Если двигатель все равно не запускается, это может указывать на неисправность системы запуска. Незамедлительно обратитесь к дилеру XСITE для проверки и ремонта автомобиля.

• **Коленчатый вал двигателя вращается с нормальной частотой, но двигатель не запускается**

1. Переведите кнопку запуска двигателя в положение **OFF** или **ACC**, повторите попытку запуска двигателя.
2. Если двигатель не запускается, это может указывать на то, что свечи зажигания залиты бензином из-за многократных попыток запуска. Установите кнопку запуска двигателя в положение **OFF** и через несколько минут предпримите еще одну попытку запуска двигателя.
3. Если двигатель не запускается и после повторной попытки, при первой же возможности обратитесь к дилеру XСITE для проверки и ремонта автомобиля.

ВНИМАНИЕ!

Во избежание выхода стартера из строя не держите его включенным дольше 15 секунд.

Если двигатель становится трудно запустить или он часто глохнет, при первой же возможности обратитесь к дилеру XСITE для проверки или ремонта автомобиля.

6.3 БУКСИРОВКА

6.3.1 Буксировка Вашего автомобиля

В случае, когда необходима буксировка, мы рекомендуем, чтобы эту операцию выполнял дилер XСITE или профессиональная компания, занимающаяся эвакуацией, с помощью эвакуатора с подъёмником или плоской платформой. При буксировке всегда используйте предохранительные цепи и соблюдайте все государственные, федеральные и местные законы.

Перед буксировкой автомобиля выключите стояночный тормоз (аварийное выключение стояночного тормоза см. в разделе 4.5 «Тормозная система») и переведите рычаг селектора/рычаг переключения передач в положение **N** (нейтраль).

Правильные способы буксировки

1 – Буксировка с вывешиванием передних колес (для переднеприводных автомобилей). Убедитесь, что буксируемый автомобиль надежно зафиксирован на эвакуаторе.

2 – Буксировка с вывешиванием передних колес автомобиля и установкой задних колес на подкатную тележку (для передне-, задне- и полноприводных автомобилей). Убедитесь, что буксируемый автомобиль надежно зафиксирован на эвакуаторе.

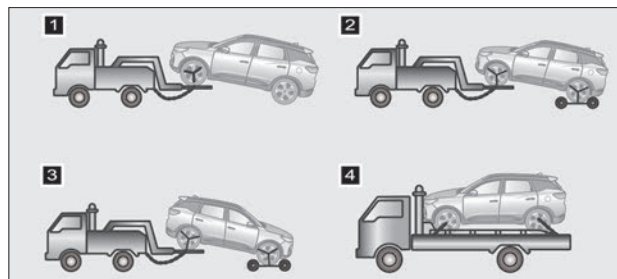

3 – Буксировка с вывешиванием задних колес автомобиля и установкой передних колес на подкатную тележку (для передне-, задне- и полноприводных автомобилей). Убедитесь, что буксируемый автомобиль надежно зафиксирован на эвакуаторе.

4 – Перевозка с полной погрузкой на эвакуатор (для передне-, задне- и полноприводных автомобилей).

ВНИМАНИЕ!

Полноприводные автомобили следует перевозить с полной погрузкой на эвакуатор.

Полная погрузка на эвакуатор также необходима, если у автомобиля повреждены колеса или мосты.

Обеспечьте достаточное расстояние между кузовом (рядом с невывешенными колесами) и опорной поверхностью. В противном случае бампер и днище буксируемого автомобиля будут повреждены во время буксировки.

Неправильные способы буксировки

1 – Буксировка эвакуатором с тросовым подъемником за переднюю часть автомобиля.

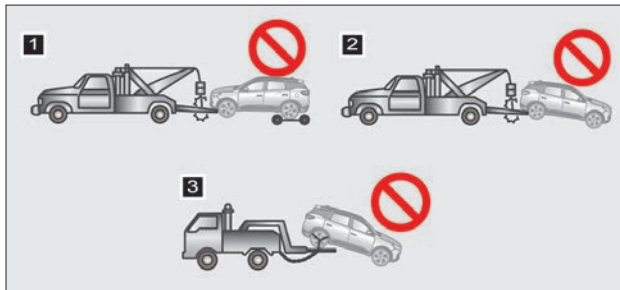

2 – Буксировка эвакуатором с тросовым подъемником за заднюю часть автомобиля при опоре передних колес на дорогу.

3 – Буксировка эвакуатором с вывешиванием задних колес при опоре передних колес на дорогу.

ВНИМАНИЕ!

Запрещается буксировка эвакуатором с тросовым подъемником как за переднюю, так и за заднюю часть автомобиля. Это приведет к повреждению кузова.

6.3.2 Установка буксирной проушины

Передняя буксирная проушина

1. С помощью плоской отвертки, обернутой изоляционной лентой, снимите декоративную крышку отверстия для буксирной проушины.

2. Вставьте буксирную проушину в специальное отверстие и вверните её по часовой стрелке. Затем надежно затяните проушину с помощью баллонного ключа.

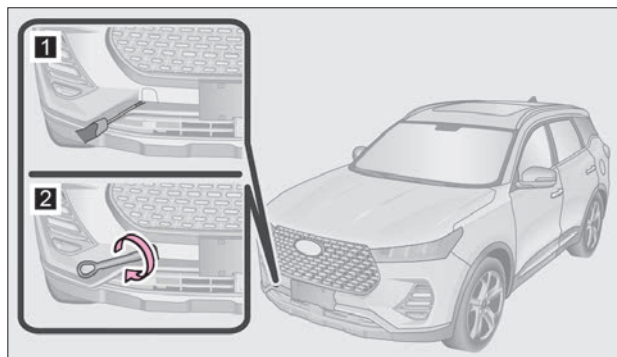

Задняя буксирная проушина

1. С помощью плоской отвертки, обернутой изоляционной лентой, снимите декоративную крышку отверстия для буксирной проушины.
2. Вставьте буксирную проушину в специальное отверстие и вверните её по часовой стрелке. Затем надежно затяните проушину с помощью колесного ключа.

ВНИМАНИЕ!

Используйте только буксирную проушину, которой укомплектован Ваш автомобиль. В противном случае Вы можете повредить его.

Буксирный трос или жесткую сцепку можно присоединить только к буксирной проушине.

Буксируемый автомобиль должен двигаться медленно и с равномерной скоростью. Чрезмерное натяжение буксирного троса может нанести повреждение автомобилю.

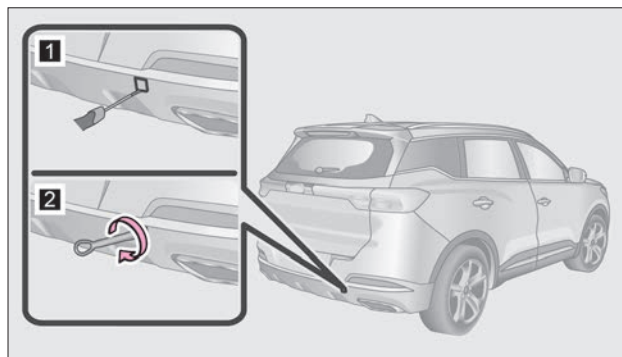

ПРЕДУПРЕЖДЕНИЕ!

Убедитесь в том, что буксирная проушина надежно затянута. Если проушина отвернется во время буксировки, это может привести к дорожно-транспортному происшествию, тяжелому травмированию или гибели людей.

6.3.3 Буксировка неисправного автомобиля

При невозможности вызова эвакуатора автомобиль можно некоторое время буксировать с помощью троса, цепи или жесткой сцепки, которые крепятся к буксирной проушине. Такой способ буксировки допускается лишь на дорогах с твердым покрытием при низкой скорости движения и на небольшое расстояние.

В этом случае водитель должен находиться в буксируемом автомобиле и управлять рулевым колесом и педалью тормоза. Убедитесь в исправности колес, трансмиссии, мостов, рулевого управления и тормозной системы автомобиля.

Перед буксировкой автомобиля выключите стояночный тормоз (аварийное выключение стояночного тормоза см. в разделе 4.5 «Тормозная система»), переведите рычаг селектора/рычаг переключения передач в положение **N** (нейтраль) и установите кнопку запуска двигателя в положение **ACC** или **ON**.

ВНИМАНИЕ!

Запрещается длительная буксировка автомобиля.

Надежно закрепите трос, цепь или жесткую сцепку в буксирной проушине.

Никогда не буксируйте другой автомобиль, если он тяжелее Вашего, иначе Ваш автомобиль может получить повреждения.

Водитель буксирующего и водитель буксируемого автомобиля должны знать правила буксировки. В противном случае буксировка запрещена.

Во избежание повреждения автомобиля не буксируйте его со смещением.

При неработающем двигателе вакуумный усилитель тормозной системы и усилитель рулевого управления не функционируют. Поэтому управление рулевым колесом и пользование педалью тормоза потребуют большего усилия, чем обычно. При буксировке соблюдайте повышенную осторожность.

При необходимости буксировки автомобиля с автоматической коробкой передач обратитесь за помощью к дилеру XСITE или в компанию, специализирующуюся на эвакуации автомобилей.

Если буксируемый автомобиль передвигается с трудом, не продолжайте буксировку во избежание дополнительного повреждения автомобиля. Обратитесь за помощью к дилеру XСITE или в компанию, специализирующуюся на эвакуации автомобилей.

ПРЕДУПРЕЖДЕНИЕ!

Во избежание травм в буксируемом автомобиле не должно быть никого, кроме водителя.

При буксировке автомобиля избегайте резкого трогания с места или непредсказуемых маневров, которые могут привести к избыточной нагрузке на буксирную проушину, трос, цепь или жесткую сцепку. Буксирная проушина, трос, цепь или жесткая сцепка могут разрушиться, став причиной тяжелых травм или повреждений.

6.4 ПРЕДОХРАНИТЕЛИ

6.4.1 Блок предохранителей

Предохранители служат для защиты электрических цепей и устройств от перегрузки. Если не работает какой-либо электрический прибор, то, скорее всего, перегорел соответствующий предохранитель.

Блок предохранителей в моторном отсеке

1. Установите кнопку запуска двигателя в положение **OFF**.
2. Отсоедините провод от «отрицательного» (-) вывода аккумуляторной батареи.
3. Снимите крышку блока предохранителей в моторном отсеке для проверки или замены предохранителей.

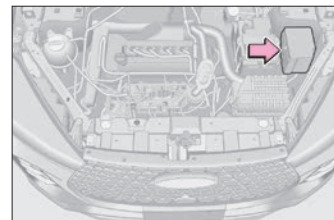

Блок предохранителей в салоне автомобиля

1. Установите кнопку запуска двигателя в положение **OFF**.
2. Отсоедините провод от «отрицательного» (-) вывода аккумуляторной батареи.
3. Снимите левую нижнюю декоративную накладку панели управления для проверки или замены предохранителей.



Примечания:

1. Проверьте предохранители, вызывающие у Вас подозрение, по схеме, нанесенной на внутреннюю сторону крышки блока.
2. Во избежание повреждения автомобиля проявляйте осторожность при снятии и установке левой нижней декоративной накладки панели управления. При необходимости обратитесь для этого к дилеру ХСІТЕ.
3. Во избежание повреждения электрической системы содержите блок плавких предохранителей в чистоте. Не допускайте попадания влаги внутрь блока через открытую крышку.

6.4.2 Проверка предохранителей

А – Исправный предохранитель.

В – Перегоревший предохранитель.

Примечание. Если предохранители перегорели, их следует заменить.



6.4.3 Замена предохранителей

1. Установите кнопку запуска двигателя в положение **OFF**.
2. Проверьте предохранители, вызывающие у Вас подозрение, по схеме, нанесенной на внутреннюю сторону крышки блока.
3. Для извлечения предохранителя воспользуйтесь специальным пинцетом.
4. Проверьте исправность предохранителя. Если Вы не уверены, исправен ли предохранитель, замените

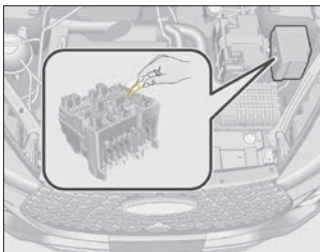

его заведомо исправным предохранителем того же номинала. Номинал предохранителей указан на самом предохранителе и на крышке блока предохранителей.

Примечание. При отсутствии запасного предохранителя можно при крайней необходимости использовать предохранитель такого же номинала от второстепенного потребителя электроэнергии. Но лучше всего приобрести набор запасных предохранителей и хранить его в автомобиле.

ВНИМАНИЕ!

Запрещается изменять конструкцию предохранителей или блоков предохранителей.

Для замены используйте только предохранитель того же номинала, что и у предыдущего предохранителя. Запрещается даже временно заменять перегоревший предохранитель проволокой. В противном случае возможно серьезное повреждение электрооборудования автомобиля или его возгорание.

6.5 СИСТЕМА ВЫЗОВА ЭКСТРЕННЫХ ОПЕРАТИВНЫХ СЛУЖБ

Система вызова экстренных оперативных служб

Система вызова экстренных оперативных служб (СВЭОС) предназначена для автоматического (при аварии) или ручного вызова (нажатием кнопки «SOS») оператора экстренных оперативных служб, передачи минимального набора данных с описанием характеристик автомобиля, координат его местонахождения, времени и направления движения, а также установления громкой связи пользователей автомобиля с оператором государственной системы посредством сотовой связи (GSM).

Оборудование транспортного средства данным устройством является обязательным требованием в соответствии с техническим регламентом Таможенного союза.

В состав СВЭОС входят:

- электронный блок;
- блок интерфейса пользователя (БИП);
- микрофон;
- громкоговоритель.

Внешний вид и состав СВЭОС приведены на рисунке.

Ручной экстренный вызов (кнопка «SOS»)

Ручной вызов можно осуществлять при включенном зажигании. Для осуществления экстренного вызова вручную, нажмите кнопку «SOS» и удерживайте её в нажатом состоянии не менее двух секунд.

СВЭОС формирует МНД, содержащий:

- идентификационный номер;
- тип вызова;
- тип активации;
- тип ТС;

- достоверность определения местоположения;
- VIN транспортного средства;
- тип топлива;
- направление движения;
- контрольную сумму CRC;
- время и координаты ДТП.

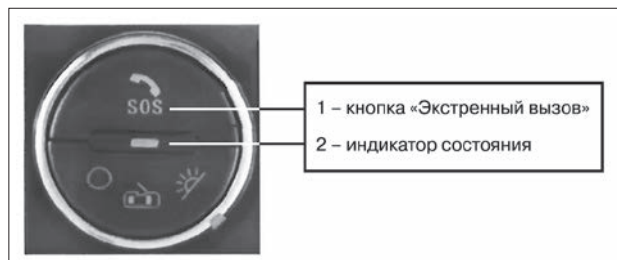
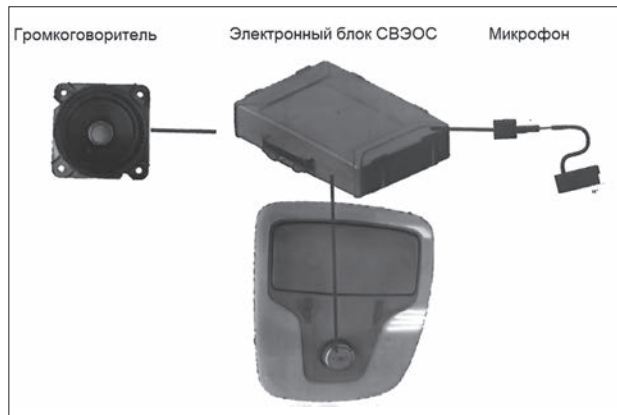

После передачи МНД СВЭОС предпринимает действия для установления соединения голосовой связи с оператором системы.

При попытке установить соединение голосовой связи индикатор состояния мигает зеленым и красным цветом. Если во время попытки осуществления вызова, инициированного нажатием кнопки «SOS», повторно нажать и удерживать кнопку «SOS» не менее двух секунд, то действия СВЭОС по экстренному вызову будут отменены, индикатор состояния загорится зеленым цветом.

При передаче МНД и во время голосовой связи с оператором, индикатор состояния мигает зеленым и красным цветом.

При осуществлении голосовой связи СВЭОС отключает звуковоспроизведение штатной мультимедийной системы (радиоприемника, магнитолы, проигрывателя и т. п.), если до момента осуществления экстренного вызова производилось звуковоспроизведение. После окончания сеанса голосовой связи воспроизведение ранее отключенного звукового воспроизведения возобновляется.

Режим автоматического вызова

Автоматический вызов происходит при опрокидывании, боковом и фронтальном столкновении ТС.

В автоматическом режиме СВЭОС формирует МНД, содержащий:

- идентификационный номер;
- тип вызова;
- тип активации;
- тип ТС;
- достоверность определения местоположения;
- VIN транспортного средства;
- тип топлива;
- направление движения;

– контрольную сумму CRC;

– время и координаты ДТП.

После передачи МНД производится дозвон ОЭС для осуществления голосовой связи.

При передаче МНД и во время голосовой связи с оператором, индикатор состояния мигает зеленым и красным цветом.

При осуществлении голосовой связи, СВЭОС отключает звуковоспроизведение штатной мультимедийной системы (радиоприемника, магнитолы, проигрывателя и т. п.), если до момента осуществления экстренного вызова производилось звуковоспроизведение. После окончания сеанса голосовой связи воспроизведение ранее отключенного звукового воспроизведения возобновляется.

Автоматический вызов может быть отменен только оператором системы после подтверждения пользователем ТС об отсутствии ДТП или другой чрезвычайной ситуации.

ПРЕДУПРЕЖДЕНИЕ!

Соединение со службами экстренной помощи осуществляется АО «ГЛОНАСС», которое управляет контактным центром для вызова служб экстренной помощи.

Провайдер сети GSM, осуществляющий связь автомобиля с контактным центром определяется АО «ГЛОНАСС» и управляется независимо от системы экстренного вызова автомобиля.

В течение первой минуты после поступления экстренного вызова оператор контактного центра определяет, существует ли такой автомобиль. Если во время этой проверки выясняется, что такого автомобиля не существует, связь отключается, и обратный звонок из контактного центра не выполняется. Это действие, тем не менее, не мешает затем водителю и (или) пассажирам вручную связаться с контактным центром.

Функция экстренного вызова не может использоваться в следующих условиях:

- автомобиль находится вне зоны покрытия услугами операторов мобильной связи;
- автомобиль находится в зоне, где радиосигналы принимаются плохо, таких как тоннели, подземные стоянки, между зданиями или в горной местности;
- если ненормально работает блок управления телематическими устройствами (TCU) Вашего автомобиля;
- если провайдер мобильной связи в зоне нахождения автомобиля не уполномочен АО «ГЛОНАСС» осуществлять поддержку экстренных вызовов;
- линия связи контактного центра АО «ГЛОНАСС» занята.

Режим «Выключено»

В данном режиме СВЭОС находится, если не производится экстренный вызов, если зажигание выключено.

В режиме «Выключено» отсутствует подсветка кнопок, а также не горит индикатор состояния изделия.

В режиме «Выключено» СВЭОС не реагирует на нажатие кнопок. Выход СВЭОС из режима «Выключено» производится при включении зажигания.

Режим ожидания

В режиме «Ожидание» СВЭОС выполняет следующие функции:

- прием радиосигналов ГНСС;
- вычисление навигационных параметров;
- мониторинг параметров транспортного средства посредством шины CAN;
- подготовка пакета данных МНД для обеспечения возможности его передачи при получении команды на осуществление аварийного вызова;

- подготовка пакета сопутствующих навигационных данных;
- мониторинг управляющих воздействий интерфейсного модуля посредством кнопки «SOS»;
- обеспечение реакции на управляющие воздействия пользователя;
- выполнение процедуры самодиагностики;
- выявление ошибок;
- осуществление процедур фильтрации и управления сигналами индикации;
- обеспечение индикации состояния системы и режимов работы посредством проводных соединений СВЭОС.

Режим тестирования

Режим тестирования используется при проведении регламентных работ по ТС.

Режим тестирования рекомендуется проводить на открытом пространстве для исключения появления ошибки невозможности определения координат ТС.

В данном режиме проверяются следующие параметры СВЭОС:

- наличие ошибок, обнаруженных при самотестировании;
- работоспособность кнопки «SOS»;
- работоспособность индикатора состояния;
- работоспособность микрофона и динамика;
- работоспособность обмена сообщениями СВЭОС с оператором системы.

Выход из режима тестирования осуществляется при отключении внешнего питания, при отключении зажигания или по завершению тестирования.

СВЭОС переходит в режим тестирования при выполнении следующих условий:

- 1) двигатель остановлен;
- 2) ключ в положении «Зажигание включено»;
- 3) пятикратное кратковременное нажатие кнопки «SOS».

Во время запуска функционального тестирования индикатор состояния мигает красным, желтым и зеленым цветом.

Если индикатор состояния изделия мигает красным, желтым и зеленым цветом, а звуковая подсказка не была воспроизведена, это означает неисправность динамика и невозможность проведения дальнейшего тестирования. Необходимо прервать процедуру тестирования выключением зажигания. СВЭОС считается неработоспособным.

Если индикатор состояния СВЭОС не загорелся, а звуковая подсказка была воспроизведена, это означает неисправность индикатора состояния изделия. При этом можно проводить процедуру тестирования для обнаружения других возможных неисправностей. Изделие считается неработоспособным.

При успешном входе в режим тестирования и после успешного выполнения самодиагностики необходимо следовать голосовым подсказкам до окончания процедуры тестирования. При обнаружении ошибок в ходе тестирования они записываются в память блока и присутствуют там до их устранения. Проверить факт устранения ошибок работы изделия можно по отсутствию свечения индикатора состояния СВЭОС после самотестирования при включенном зажигании либо повторной процедурой тестирования (для проверки устранения ошибки индикатора, кнопок, микрофона или динамика).

7. ТЕХНИЧЕСКОЕ ОБСЛУЖИВАНИЕ

7.1 РЕМОНТ И ТЕХНИЧЕСКОЕ ОБСЛУЖИВАНИЕ

7.1.1 Информация по техническому обслуживанию

В данном разделе приведено краткое описание некоторых видов работ по самостоятельному техническому обслуживанию автомобиля и практические советы по уходу за ним.

Полная технология технического обслуживания, ремонта и утилизации имеется у дилеров XCITE, которые оснащены специальным оборудованием и инструментом.

ВНИМАНИЕ!

Регулярное техническое обслуживание и ремонт Вашего автомобиля проводите в строгом соответствии с требованиями сервисной книжки, прилагаемой к Вашему автомобилю.

7.1.2 Проверка исправности автомобиля

Проводите проверку исправности автомобиля перед каждой поездкой. Это обеспечит безопасность эксплуатации автомобиля и удовольствие от управления им.

ПРЕДУПРЕЖДЕНИЕ!

Во время проведения проверки двигатель должен быть заглушен.

Ежедневная проверка
Осмотрите лакокрасочное покрытие на отсутствие царапин, обесцвечивания и сколов, проверьте затяжку колесных болтов и их наличие, убедитесь в отсутствии течи эксплуатационных жидкостей/масел и в отсутствии повреждений дверей, капота, двери багажного отделения и стекол
Проверьте уровни моторного масла, тормозной жидкости, охлаждающей жидкости, жидкости усилителя рулевого управления (<i>в вариантном исполнении</i>) и жидкости омывателя и долейте соответствующую жидкость при необходимости
Проверьте давление в холодных шинах и их состояние (уровень износа, отсутствие грыж, трещин, механических повреждений и т. д.). Проверьте состояние запасного колеса
Убедитесь в том, что язычки ремней безопасности надежно фиксируются замками. Убедитесь, что ленты ремней не изношены или не повреждены
Проверьте исправность приборов освещения и световой сигнализации
Проверьте исправность сигнализаторов и индикаторов на приборной панели

Ежемесячная проверка
Вымойте кузов автомобиля, очистите моторный отсек (удалите грязь из радиатора и конденсора, потеки масла с двигателя), почистите салон автомобиля и багажное отделение
Проверьте соединения, трубки, шланги и бачки на герметичность. Проверьте состояние проводов и затяжку клемм аккумуляторной батареи, убедитесь в отсутствии на них следов коррозии. Осмотрите электрическую проводку на отсутствие повреждений, плохого контакта в разъемах и обрывов проводов. Убедитесь в отсутствии течи эксплуатационных жидкостей/масел
Проверьте работоспособность системы кондиционирования воздуха
Проверьте работоспособность стояночного тормоза
Проверьте наличие запасных предохранителей и комплекта инструментов (домкрата, баллонного ключа и др.)

Примечание. Для утилизации отработанного моторного масла, тормозной жидкости, охлаждающей жидкости, отслуживших свой ресурс аккумуляторных батарей и шин обращайтесь в специализированные организации по утилизации отходов. Запрещается утилизировать их в систему сбора бытового мусора или канализацию.

7.2 САМОСТОЯТЕЛЬНОЕ ТЕХНИЧЕСКОЕ ОБСЛУЖИВАНИЕ

7.2.1 Информация по самостоятельному техническому обслуживанию

Если Вы проводите техническое обслуживание автомобиля самостоятельно, в точности выполняйте операции, указанные в данном разделе.

В нем приведены инструкции только для тех операций по техническому обслуживанию, которые могут быть выполнены владельцем самостоятельно. Существуют также операции, которые следует доверить квалифицированному специалисту, располагающему специальным инструментом.

ВНИМАНИЕ!

Перед закрыванием капота проверьте, не остались ли в моторном отсеке лишние предметы, например инструмент, ветошь и т. д.

Запрещается эксплуатация автомобиля без фильтрующего элемента воздухоочистителя, поскольку она приводит к интенсивному износу двигателя.

Доливайте охлаждающую жидкость, тормозную жидкость и жидкость омывателя строго до установленного уровня.

Если какая-либо жидкость попала на кузов, немедленно вытрите её влажной ветошью, чтобы предотвратить повреждение лакокрасочного покрытия.

ПРЕДУПРЕЖДЕНИЕ!

Не открывайте крышку расширительного бачка системы охлаждения при горячем двигателе, чтобы не получить ожоги.

При работающем двигателе держите руки, одежду и инструмент в стороне от вентилятора системы охлаждения и приводных ремней.

Не курите рядом с заливной горловиной топливного бака или аккумуляторной батареей, поскольку искры или открытое пламя могут привести к возгоранию.

Электронная система зажигания работает под высоким напряжением. Поэтому при работающем двигателе или при кнопке запуска двигателя, находящейся в положении ON, запрещается прикасаться к компонентам этой системы.

Сразу же после поездки двигатель, радиатор, выпускной коллектор и крышка головки блока цилиндров имеют очень высокую температуру, поэтому не прикасайтесь к ним. Вентилятор системы охлаждения может в любой момент включиться автоматически. Поэтому будьте осторожны, чтобы исключить попадание одежды (особенно галстуков) во вращающийся вентилятор.

7.2.2 Проверка уровня моторного масла

Проверка уровня моторного масла выполняется с помощью щупа на выключенном двигателе.

1. После прогрева двигателя остановите автомобиль на горизонтальной площадке. Выждите примерно 5 минут после выключения двигателя.

2. Откройте капот, извлеките щуп и протрите его чистой ветошью.

3. Плавно и равномерно вставьте щуп на место до упора.

4. Оставьте щуп в таком положении на 3 секунды. Затем снова извлеките щуп и проверьте уровень моторного масла.

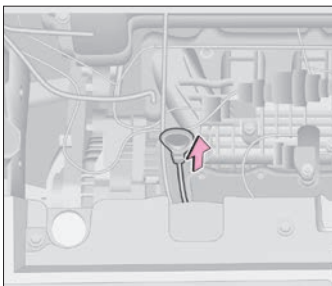

Положите ветошь под конец щупа, чтобы масло не капало на двигатель или кузов автомобиля.

Не проверяйте уровень масла сразу же после прогрева двигателя. После выключения двигателя дождитесь, пока масло стечет в поддон картера.



Долив моторного масла

1. Отверните пробку маслозаливной горловины двигателя против часовой стрелки.

2. Долейте небольшое количество моторного масла через воронку и проверьте его уровень по щупу.

3. Если уровень моторного масла находится в допустимых пределах, заверните пробку маслозаливной горловины двигателя по часовой стрелке и затяните ее.



Примечание. Запрещается использовать систему сбора бытового мусора, канализацию или землю для утилизации отработанного моторного масла и масляного фильтра, поскольку это приводит к серьезному загрязнению окружающей среды. Их следует утилизировать в соответствии с местным природоохранным законодательством.

ВНИМАНИЕ!

Запрещается заливать моторное масло выше отметки максимального уровня. В противном случае двигатель может выйти из строя.

Используйте только моторное масло, рекомендованное компанией ООО «Автозавод Санкт-Петербург». В противном случае никакие претензии по прямому или косвенному ущербу компанией ООО «Автозавод Санкт-Петербург» приниматься не будут.

Если при замене масло пролилось на двигатель, вытрите потеки масла ветошью, прежде чем завернуть пробку маслозаливной горловины двигателя.

После отворачивания пробки маслозаливной горловины двигателя положите её резьбовой частью вверх. В противном случае остатки масла могут вылиться из пробки на двигатель.

7.2.3 Проверка уровня трансмиссионного масла

Контроль уровня, доливание и замена трансмиссионного масла должны выполняться специалистами. Пожалуйста, обратитесь к дилеру XCITE.

7.2.4 Проверка уровня тормозной жидкости

Уровень жидкости должен находиться между отметками **MIN** и **MAX** на корпусе бачка главного тормозного цилиндра. Если уровень тормозной жидкости опустился до отметки **MIN** или ниже её, долейте тормозной жидкости в бачок и незамедлительно обратитесь к дилеру XCITE для проверки и ремонта автомобиля.



ВНИМАНИЕ!

Поскольку тормозная жидкость обладает высокой гигроскопичностью, держите бачок главного тормозного цилиндра плотно закрытым.

Используйте только тормозную жидкость, рекомендованную компанией ООО «Автозавод Санкт-Петербург». В противном случае никакие претензии по прямому или косвенному ущербу компанией ООО «Автозавод Санкт-Петербург» приниматься не будут.

При попадании тормозной жидкости на лакокрасочное покрытие кузова её следует удалить влажной губкой или смыть водой, чтобы не допустить коррозии деталей или повреждения лакокрасочного покрытия кузова.

ПРЕДУПРЕЖДЕНИЕ!

Избегайте попадания тормозной жидкости на кожу или в глаза. При попадании тормозной жидкости на открытые участки тела или в глаза незамедлительно промойте пораженный участок большим количеством чистой воды. При необходимости незамедлительно обратитесь за медицинской помощью.

7.2.5 Проверка уровня охлаждающей жидкости

Проверка уровня охлаждающей жидкости

При холодном двигателе уровень охлаждающей жидкости должен находиться между отметками **MAX** и **MIN** расширительного бачка радиатора. Если уровень жидкости опустился до отметки **MIN** или ниже её, долейте жидкости в бачок и незамедлительно обратитесь к дилеру XCITE для проверки и ремонта автомобиля.



Долив охлаждающей жидкости

1. На холодном двигателе откройте крышку расширительного бачка системы охлаждения двигателя и доведите уровень охлаждающей жидкости до отметки **MAX**.
2. Запустите двигатель и прогрейте его до нормальной рабочей температуры. При этом постоянно контролируйте уровень охлаждающей жидкости. Если он опустится ниже отметки **MIN**, доливайте охлаждающую жидкость до тех пор, пока её уровень не перестанет снижаться.
3. Заглушите двигатель и после его остывания проверьте, соответствует ли норме уровень охлаждающей жидкости. Если нет, повторяйте описанные выше операции, пока уровень не достигнет нормы.
4. Плотно закройте крышку расширительного бачка системы охлаждения двигателя.

ВНИМАНИЕ!

Если уровень охлаждающей жидкости падает слишком быстро, проверьте радиатор, шланги и жидкостный насос на наличие утечек.

Используйте только охлаждающую жидкость, рекомендованную компанией ООО «Автозавод Санкт-Петербург». В противном случае никакие претензии по прямому или косвенному ущербу компанией ООО «Автозавод Санкт-Петербург» приниматься не будут.

Не используйте охлаждающую жидкость низкого качества. При высоких температурах работы двигателя некачественная охлаждающая жидкость не может обеспечить достаточное охлаждение и защиту от коррозии.

ПРЕДУПРЕЖДЕНИЕ!

При высокой температуре двигателя охлаждающая жидкость находится под высоким давлением. Не открывайте

крышку расширительного бачка и крышку горловины радиатора системы охлаждения двигателя, чтобы не получить ожоги.

Охлаждающая жидкость ядовита. Поэтому при доливе охлаждающей жидкости будьте предельно осторожны и избегайте её попадания на любую часть автомобиля, тела или на землю. При попадании охлаждающей жидкости на открытые участки тела или в глаза пораженный участок следует незамедлительно промыть большим количеством чистой воды. При необходимости незамедлительно обратитесь за медицинской помощью.

7.2.6 Проверка радиатора и конденсора кондиционера

В ходе эксплуатации автомобиля передняя поверхность конденсора и радиатора может забиться насекомыми, листьями и другими посторонними предметами. Это может пагубно отразиться на работе системы кондиционирования воздуха и системы охлаждения двигателя и вызвать его перегрев. В таком случае необходимо очистить радиатор и конденсор кондиционера.

Конденсор кондиционера: при выключенном и остывшем двигателе продуйте конденсор сжатым воздухом через радиатор по направлению от моторного отсека к передней стороне автомобиля.

Радиатор: рекомендуется очищать поверхность радиатора не реже одного раза в год. При выключенном и остывшем двигателе очистите ребра радиатора сжатым воздухом или водой, удалите из них насекомых, листья и другие посторонние предметы. Давление воздуха и воды не должно при этом превышать 150 кПа. В противном случае Вы можете повредить ребра радиатора.

ВНИМАНИЕ!

Материал ребер радиатора имеет хорошую теплопроводность, которая используется для охлаждения охлаждающей жидкости. Не чистите ребра щёткой, иначе Вы можете повредить их, что снизит эффективность охлаждения.

Запрещается направлять струю воды на горячий радиатор прогретого двигателя, поскольку образующийся при этом пар может привести к ожогам. Мойте радиатор только при выключенном и остывшем двигателе.

7.2.7 Проверка ремня привода навесных агрегатов

Ремень привода навесных агрегатов со временем растягивается, поэтому его натяжение необходимо регулярно проверять. Недостаточное натяжение ремня может стать причиной поломки автомобиля.

1. Установите кнопку запуска двигателя в положение **OFF**.
2. Возьмитесь пальцами за ремень и проверьте, на какой угол можно повернуть ремень в поперечном направлении.
3. Если угол поворота ремня превышает 90°, обратитесь к дилеру XSITE для регулировки натяжения ремня.

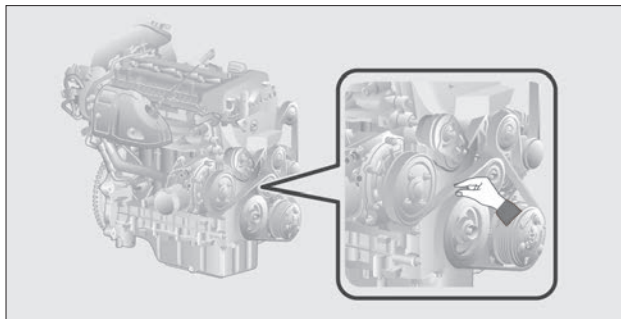

ПРЕДУПРЕЖДЕНИЕ!

Перед проверкой натяжения ремня привода навесных агрегатов заглушите двигатель и дайте ему остыть, а также убедитесь, что ремень не вращается.

7.2.8 Проверка шин

Контролируйте износ шин по индикаторам износа на протекторе. Когда остаточная глубина протектора шины достигает предельного значения, становятся четко видны индикаторы износа. Появление индикаторов износа указывает на то, что свойства шин и безопасность их эксплуатации серьезно снизились, и шины требуют замены.

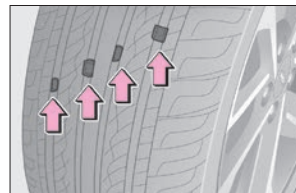

Примечание. Проявляйте ответственность – не выбрасывайте изношенные шины. Их следует утилизировать в соответствии с местным природоохранным законодательством.

ВНИМАНИЕ!

Давление воздуха в шинах с течением времени медленно падает. Это нормальное явление.

Но если Вам приходится подкачивать шины слишком часто, при первой же возможности обратитесь к дилеру XSITE для проверки и ремонта автомобиля.

Для измерения давления воздуха в шинах используйте шинный манометр. Измерение производите на холодных шинах. Визуальная проверка давления воздуха в шинах не даст Вам точных результатов.

Если при движении автомобиля произошла утечка воздуха из шины, следует прекратить движение. Даже при непродолжительной поездке со спущенной шиной может произойти её необратимое повреждение.

Система контроля давления воздуха в шинах (TPMS) позволяет контролировать давление в режиме реального времени. Для получения дополнительной информации см. раздел 5.8 «Система контроля давления воздуха в шинах (TPMS)».

Следите за правильностью установки колпачков вентиля шин. В противном случае в вентили попадет грязь. При утере колпачка необходимо сразу же установить вместо него новый колпачок.

Неправильное давление воздуха в шинах приводит к повышенному расходу топлива, сокращению срока службы шин и ухудшению устойчивости автомобиля. Поэтому следует поддерживать рекомендуемое давление воздуха в шинах (величина рекомендуемого давления воздуха в шинах приведена в табличке в проеме двери водителя). Если давление воздуха в шине часто падает или её нельзя качественно отремонтировать из-за пореза или другого повреждения, такую шину следует заменить.

ПРЕДУПРЕЖДЕНИЕ!

Поддерживайте правильное давление воздуха в шинах. В противном случае возможны перечисленные ниже последствия, которые могут привести к дорожно-транспортному происшествию с тяжелыми травмами или смертельным исходом:

- Чрезмерный износ шин.
- Ухудшение управляемости автомобиля.
- Неравномерный износ шин.
- Плохая герметизация борта шины.
- Деформация колесного диска или разбортирование шины на ходу.
- Возможность разрушения шин из-за их перегрева.



7.2.9 Перестановка колес

Для обеспечения равномерного износа и увеличения срока службы комплекта шин рекомендуется выполнять перестановку колес не реже чем каждые 10 000 км пробега (оптимальной является перестановка колес каждые 5000–7000 км). При этом интервал перестановки колес может меняться в зависимости от Вашего стиля вождения и состояния дорожного покрытия.

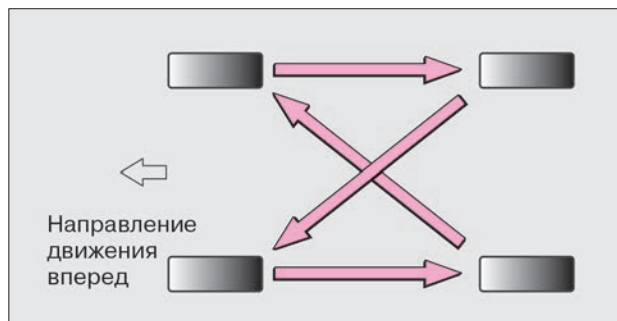

Соблюдайте перечисленные ниже меры предосторожности. В противном случае Вы можете не справиться с управлением и попасть в дорожно-транспортное происшествие, результатом которого может стать тяжелая травма или гибель людей.

1. Не используйте шины, которые эксплуатировались на другом автомобиле.
2. Не используйте одновременно шины, значительно различающиеся между собой по степени износа протектора.
3. Не используйте шины, если Вы не знаете, в каких условиях они эксплуатировались ранее.
4. Не устанавливайте на автомобиль шины разных изготовителей, разных моделей или с разным рисунком протектора.
5. Не устанавливайте на автомобиль шины разной конструкции (радиальные и диагональные).
6. Размер установленных на автомобиль шин влияет на показания спидометра. Если размер (диаметр) шин отличается от оригинального, спидометр будет показывать скорость движения автомобиля некорректно. Это может стать причиной дорожно-транспортного происшествия, ущерб от которого не покрывается гарантией.

Примечание. Для перестановки колес рекомендуется обращаться к дилеру XСITE.

7.2.10 Проверка аккумуляторной батареи

Аккумуляторная батарея (АКБ) не требует специального технического обслуживания владельцем автомобиля.

В вариантном исполнении аккумуляторная батарея имеет индикатор «глазок» плотности и уровня электролита. Состояние АКБ можно определить по его цвету:

- «Глазок» зелёного цвета – уровень и плотность электролита в норме.

- «Глазок» чёрного цвета – батарею необходимо зарядить.
- «Глазок» белого цвета – уровень электролита ниже нормы. В сложных условиях эксплуатации автомобиля может потребоваться дополнительная зарядка либо замена АКБ.

ПРЕДУПРЕЖДЕНИЕ!

Запрещается самостоятельно открывать АКБ! Обратитесь к дилеру XСITE.

Примеры сложных условий эксплуатации:

- частые пуски двигателя и поездки на короткие расстояния (менее 10 км);
- частая эксплуатация автомобиля при отрицательных температурах окружающей среды;
- длительная работа потребителей электроэнергии (аудиосистема и т. п.) при остановленном двигателе.

ПРЕДУПРЕЖДЕНИЕ!

Диагностику, дополнительную зарядку или замену АКБ необходимо проводить у дилера XСITE.

Проверьте, нет ли следов окисления на полюсных выводах аккумуляторной батареи, не ослабла ли затяжка клемм, нет ли на них трещин и не ослабла ли затяжка прижимной планки. Ваш автомобиль оснащен необслуживаемой аккумуляторной батареей. Параметры новой аккумуляторной батареи должны соответствовать параметрам заменяемой батареи. Для замены аккумуляторной батареи рекомендуется обращаться к дилеру XСITE.

В вариантном исполнении на аккумуляторной батарее находится предупреждающая этикетка. Расшифровка знаков безопасности указана в таблице.

Знаки безопасности

	<p>Избегайте искр и открытого пламени</p>
	<p>Необходимо использовать защитные очки</p>
	<p>Храните аккумуляторную батарею вне пределов досягаемости детей</p>
	<p>Аккумуляторная батарея содержит едкую кислоту</p>
	<p>В руководстве по эксплуатации имеется дополнительная информация</p>

Продолжение таблицы

	<p>Взрывоопасно</p>
	<p>Использование и хранение предусмотрено в горизонтальном положении</p>
 	<p>Не выбрасывать! Батарея содержит в своем составе свинец, свинцовые сплавы и электролит (раствор серной кислоты). Вышедшие из эксплуатации батареи нельзя смешивать с бытовыми отходами. Сдавать вышедшие из эксплуатации батареи только в специализированные пункты приема</p>

7.2.11 Проверка фильтра системы кондиционирования воздуха

Фильтр системы кондиционирования воздуха служит для предотвращения попадания пыли снаружи в салон автомобиля через дефлекторы обдува салона системы кондиционирования воздуха во время движения автомобиля. С течением времени фильтр постепенно забивается. Если эффективность работы системы кондиционирования воздуха заметно снизилась, проверьте фильтр системы кондиционирования воздуха и при необходимости замените его.

Примечания:

1. Замену фильтра системы кондиционирования воздуха лучше доверить профессионалам. Для этого рекомендуется обращаться к дилеру XСITE.
2. Использование системы кондиционирования воздуха со снятым фильтром приведет к попаданию пыли в салон и снижению эффективности работы системы.

7.2.12 Проверка уровня жидкости омывателя ветрового стекла

Если при включении омывателя жидкость из распылителей форсунок не поступает, выключите омыватель и проверьте уровень жидкости в его бачке. Если омыватель не заработал даже после долива жидкости в бачок, обратитесь к дилеру XСITE для проверки и ремонта автомобиля.

ВНИМАНИЕ!

Запрещается заливать антифриз в бачок омывателя, поскольку это приведет к повреждению лакокрасочного покрытия кузова.

Не заливайте чистую воду в бачок омывателя, если температура окружающего воздуха опустилась ниже 0 °С. В противном случае вода замерзнет и омыватель может выйти из строя.

Емкость бачка омывателя в зависимости от модификации автомобиля составляет от 2,5 до 4,5 л. При низком уровне жидкости в бачке омывателя подается соответствующее предупреждение (*в вариантном исполнении*).

7.2.13 Проверка щёток стеклоочистителей

Проверьте состояние чистящей ленты щётки очистителя, проведя по ней пальцем. Неровная поверхность чистящей ленты уменьшает эффективность работы очистителя.

ВНИМАНИЕ!

Не используйте щётки очистителя для удаления со стекла изморози или льда.

Замена щёток стеклоочистителей описана в разделе 2.8 «Очистители и омыватели стекол».

Своевременно устраняйте сколы от ударов камней на ветровом стекле.

В зимний период во избежание повреждения щёток перед включением очистителя убедитесь, что они не примерзли к стеклу.

Попадание масла, силиконовых составов и топлива на щётки снижает качество очистки ветрового стекла. Для очистки щёток от загрязнений рекомендуется использовать жидкость для омывателя.

Уход за щётками стеклоочистителей

1. При мойке автомобиля не направляйте воду под высоким давлением непосредственно на щётки стеклоочистителей, чтобы не повредить их.
2. Во избежание появления неочищенных полос на ветровом стекле следует регулярно протирать щётки стеклоочистителей средством для мойки стекол.

3. Для удаления остатков полироля после автоматической мойки следует промыть ветровое стекло и щётки стеклоочистителя чистой водой.
4. Для обеспечения безопасности следует заменять щётки стеклоочистителей один или два раза в год. Приобрести щётки можно у дилера XCITE.
5. Не включайте стеклоочиститель при сухом ветровом стекле. Это может привести к появлению царапин на стекле и необратимому повреждению щёток.
6. Запрещается использовать для очистки ветрового стекла бензин, средства для удаления лака для ногтей, растворители красок или аналогичные жидкости. Это может привести к повреждению щёток.
7. Если на ветровом стекле есть засохшая грязь, следы насекомых, наклейки или твердые загрязнения, сначала нужно удалить их с помощью мокрой чистой ветоши. Не используйте для этого сухую ветошь и не удаляйте загрязнения со стекла с помощью щёток. Это может привести к повреждению и стекла, и щёток.

Пользование очистителями

1. Не пытайтесь привести в действие рычаги стеклоочистителей вручную – Вы можете повредить их.
2. Перед включением стеклоочистителя следует удалить с ветрового стекла снег, листья, ветки и другие посторонние предметы.
3. Регулярно доливайте в бачок жидкость омывателя. В качестве жидкости омывателя нужно использовать специальную жидкость, рекомендованную дилером XCITE, а не заменять её водой.
4. При низкой температуре наружного воздуха перед включением стеклоочистителя следует убедиться, что щётки не примерзли к стеклу. Если щётки примерзли к стеклу, следует

сначала разморозить их. В противном случае Вы можете вывести из строя электродвигатель и щётки стеклоочистителей.

5. Для размораживания щёток выполните следующие действия. Включите отопитель и выберите режим обдува ветрового стекла. Не поливайте щётки горячей водой – это может привести к образованию трещин на ветровом стекле и вызвать деформацию щёток.

7.2.14 Уход за кузовом автомобиля

Правильный уход за автомобилем позволит дольше сохранить его в исправном состоянии. Поэтому рекомендуется регулярно мыть кузов автомобиля.

Для повышения коррозионной стойкости на определённых производителем частях автомобиля (включая скрытые замкнутые полости) нанесен специальный антикоррозионный состав. В процессе эксплуатации автомобиля покрытие на днище кузова, а также лакокрасочное покрытие на нижних частях передних и задних крыльев подвергаются абразивному износу от воздействия гравия, песка. В результате этого воздействия мастика и ЛКП могут истираться.

ВНИМАНИЕ!

При эксплуатации автомобиля на каждом техническом обслуживании у дилера XCITE необходимо проводить контрольно-осмотровые работы по выявлению дефектов лакокрасочного и антикоррозионного покрытия кузова. По результатам контрольно-осмотровых работ при необходимости следует проводить антикоррозионную обработку кузова по специальной технологии.

Чего не следует делать

Обезжиривать или очищать поверхности деталей кузова и агрегатов, днище кузова, детали с петлями (например, вну-

тренней стороны дверей) или окрашенных наружных пластмассовых деталей (например, бамперов) при помощи аппаратов для мойки под высоким давлением или путем распыления химических веществ, не рекомендованных производителем.

Всё это может привести к окислению или нарушению нормальной работы деталей.

Мыть автомобиль на ярком солнце или при температуре воздуха ниже 0 °С.

Удалять грязь и пятна без предварительного увлажнения.

Допускать накопление грязи на кузове автомобиля.

Оставлять без обработки начинающиеся очаги коррозии на сколах и царапинах.

Удалять пятна растворителями, способными повредить лакокрасочное покрытие и не рекомендованными производителем.

После движения по заснеженным и грязным дорогам оставлять скопление грязи и снега на кузове, особенно в арках колёс и на днище.

Что следует делать

Регулярно мойте Ваш автомобиль **при выключенном двигателе** мощными средствами, рекомендованными производителем (никогда не используйте абразивные моющие средства).

Смывайте обильной струёй воды:

– следы смолы от опавших с деревьев листьев и почек, промышленные загрязнения;

– грязь, скапливающуюся в колесных арках и на днище кузова;

– **экскременты птиц**, вступающие в химическую реакцию с лакокрасочным покрытием и приводящие к быстрому **обесцвечиванию и даже к отслоению краски** – такие пятна **необходимо** незамедлительно смывать, так как впоследствии их невозможно будет удалить путём полировки;

– налёт соли – главным образом в колёсных арках и на днище автомобиля – после езды по дорогам, посыпанным химическими реагентами.

Регулярно удаляйте с автомобиля продукты растительного происхождения (смолу, листья и др.).

Соблюдайте местное законодательство в отношении мойки автомобилей (например, запрещается мыть автомобили на дорогах общего пользования).

Во время движения по дорогам, покрытым гравием, соблюдайте безопасную дистанцию между автомобилями, чтобы камни не повредили лакокрасочное покрытие автомобиля.

Незамедлительно обрабатывайте поврежденные места для предотвращения распространения коррозии.

Регулярно посещайте дилера XСITE для проведения технических осмотров (см. информацию в сервисной книжке).

При необходимости мойки механических элементов, петель обязательно следует обеспечить защиту с помощью нанесения специальных покрытий, рекомендованных производителем.

Примечание. Полный набор средств для ухода за кузовом и салоном автомобиля Вы можете приобрести у дилера XСITE.

Очистка фар

Для чистки фар с пластмассовым «стеклом» используйте мягкую ветошь или хлопчатобумажную ткань. Если этого не достаточно, то слегка смочите их мыльной водой, а затем протрите мягкой ветошью или хлопчатобумажной тканью.

В завершение осторожно протрите поверхности сухой мягкой тканью.

ВНИМАНИЕ!

Использование спиртосодержащих моющих средств запрещено.

7.2.15 Уход за салоном автомобиля

Правильный уход за автомобилем позволит дольше сохранить его в исправном состоянии. Поэтому рекомендуется регулярно выполнять уборку его салона.

Любые пятна следует немедленно удалять.

Независимо от вида загрязнения используйте для удаления пятна холодный **мыльный раствор** (при необходимости тёплый) **на основе обычного мыла**.

ВНИМАНИЕ!

Использование моющих средств (жидкостей для мытья посуды, порошковых или спиртосодержащих продуктов) запрещается.

Используйте мягкую салфетку. Прополощите и промокните излишки воды.

Стёкла приборов

(щиток приборов, часы, дисплей указателя наружной температуры, дисплей автомагнитолы и т. п.).

Для очистки следует использовать мягкую ткань или вату.

Если сухая чистка не дает результатов, слегка смочите мягкую ткань (или вату) в мыльном растворе и протрите загрязненные участки, а затем протрите их ещё раз мягкой влажной тканью или ватой.

В завершение **осторожно** протрите стекла сухой мягкой тканью.

ВНИМАНИЕ!

Использование моющих средств, содержащих спирт, запрещено.

Ремни безопасности

Ремни должны быть всегда чистыми. Используйте либо моющие вещества, рекомендованные дилером XCITE, либо губку, смоченную тёплой мыльной водой; после очистки просушивайте сухой тканью.

ВНИМАНИЕ!

Использование растворителей или красителей запрещено.

Обивка сидений дверей

Удаляйте пыль с обивки салона **регулярно**.

Пятно от жидкости. Используйте мыльный раствор. С помощью мягкой салфетки соберите или слегка промокните пятно (ни в коем случае не трите его), прополощите салфетку и соберите остаток пятна.

Загрязнение твердым или липким веществом. Немедленно удалите твердое или липкое загрязнение каким-нибудь плоским предметом наподобие шпателя (начиная от краев к центру, чтобы не размазать пятно). Выполните чистку, как рекомендовано для случая с пятном от жидкости.

Пятна от конфет или жевательной резинки. Поместите на пятно кусочек льда, чтобы заморозить его, затем действуйте, как в случае загрязнения твердым веществом.

Примечание. По всем вопросам, связанным с уходом за салоном или с его неудовлетворительным состоянием, обращайтесь к дилеру XCITE.

Демонтаж и установка съемных элементов оборудования салона

Если для чистки салона необходимо снять закрепленные элементы (например, коврики), обратите внимание на то, чтобы при установке разместить их правильно и на их прежнее место (коврик водителя должен быть размещен на стороне водителя) и закрепить их с помощью тех же деталей (например, коврик водителя необходимо закрепить теми же деталями, которыми он крепился изначально).

Каждый раз после возврата съемных элементов на место перед началом движения удостоверьтесь в том, что ничто не мешает управлению автомобилем (обеспечивает свободный ход педалей, коврик не препятствует перемещению ног).

Чего не следует делать

Категорически не рекомендуется располагать рядом с дефлекторами системы вентиляции салона любые предметы, которые могут повредить покрытие приборной панели (дезодоранты, духи и т. п.).

ВНИМАНИЕ!

Категорически не рекомендуется использовать для чистки салона устройства, работающие под высоким давлением или распыляющие чистящие средства: без принятия специальных защитных мер это может привести к выходу из строя электрических или электронных систем автомобиля.

7.2.16 Мойка автомобиля

Перед мойкой автомобиля:

- очистите от листьев и прочего мусора дренажные отверстия, расположенные в зоне между капотом и лобовым стеклом, а также прочистите дренажные отверстия дверей и порогов;
- проверьте состояние защитных чехлов разъемных соединений электронных блоков и датчиков. С целью сохранения лакокрасочного покрытия автомобиля его необходимо мыть до высыхания грязи (если грязь уже засохла, то её необходимо предварительно размочить) струёй воды небольшого напора с использованием мягкой губки и применением автомобильных шампуней, которые создают защитные плёнки от воздействия окружающей среды. Во время мойки тщательно промывайте зафланцовки дверей, капота, двери задка, сварные швы и соединения моторного отсека, багажного отделения и проемов дверей, зазор между подвижной частью наружных ручек боковых дверей и панелями дверей, так как накопившаяся грязь в указанных местах может привести к разрушению защитного декоративного покрытия.

ВНИМАНИЕ!

Не мойте автомобиль содовыми и щелочными растворами, а также сточными водами и другими не предназначенными для мойки автомобиля средствами.

Не мойте автомобиль с включенным зажиганием. При мойке и чистке автомобиля избегайте попадания прямой струи воды и мелких предметов (например, крошек, шерсти собак и т. п.) на изделия электрооборудования, электронные устройства, датчики и разъемные соединения. При попадании влаги на разъемные соединения продуйте их сжатым воздухом и обработайте водоотталкивающим средством для защиты контактов от окисления.

Автомобиль необходимо мыть струёй воды небольшого напора не более 2,1 бар.

При использовании ручных моек не направляйте струю высокого давления на кузов и пластиковые детали с поврежденным покрытием, осторожно удалите загрязнения вручную влажной мягкой губкой или другим материалом, не допускающим повреждения лакокрасочного покрытия.

Летом мойте автомобиль на открытом воздухе в тени. Если это невозможно, то сразу же обтирайте вымытые поверхности насухо, так как при высыхании капель воды на солнце на окрашенной поверхности образуются пятна.

ВНИМАНИЕ!

При отрицательной температуре окружающей среды после мойки автомобиля в теплом помещении перед выездом протрите насухо кузов, уплотнители всех дверей и капота, так как при замерзании оставшихся капель могут образоваться трещины на лакокрасочном покрытии и примерзание уплотнителей к кузову, а также просушите цилиндры замков дверей сжатым воздухом.

Ввиду наличия на рынке услуг моечных машин с различной конструкцией щеточных узлов мойка автомобиля с использованием щеточных моечных машин может привести к потере блеска лакокрасочного покрытия и снижению его защитных свойств.

ВНИМАНИЕ!

Перед мойкой с использованием щеточных моечных машин предварительно запрашивайте оператора моечной машины о конструкции, техническом состоянии щёток и степени их воздействия на лакокрасочное покрытие Вашего автомобиля.

8. ТЕХНИЧЕСКИЕ ХАРАКТЕРИСТИКИ

8.1 ТАБЛИЧКИ С ИДЕНТИФИКАЦИОННЫМ НОМЕРОМ

8.1.1 Идентификационный номер автомобиля (VIN)

1 – Идентификационный номер автомобиля (VIN) нанесён в подкапотном пространстве на правом стекле (верхняя часть брызговика, где крепится правый амортизатор).

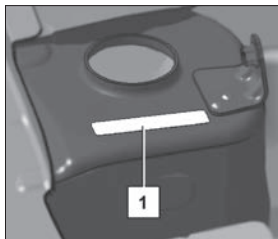

Примечания:

1. Запрещается закрывать, закрасивать, заваривать, срезать, высверливать или изменять зону с идентификационным номером автомобиля (VIN).
2. При необходимости прочитайте VIN обратитесь к дилеру XСITE.

8.1.2 Табличка с данными автомобиля

Табличка с паспортными данными автомобиля (табличка изготовителя) расположена на средней стойке кузова в проеме двери переднего пассажира.



На табличке изготовителя указаны следующие данные:

- 1 – наименование изготовителя;
- 2 – номер одобрения типа транспортного средства. В структуре номера одобрения типа транспортного средства, указанного на табличке изготовителя, индексы продления, распространения или исправления (П1, П2, Р1, Р2, И1, И2 и т. д.)

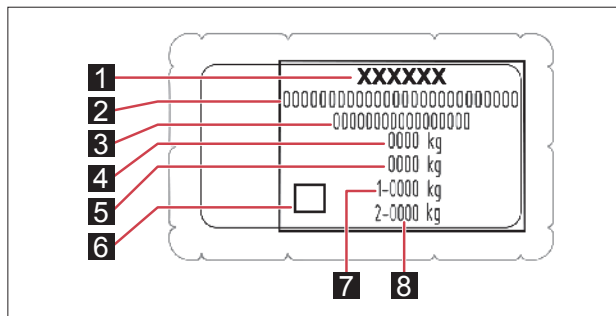

не указаны. Для определения полного номера одобрения типа транспортного средства следует руководствоваться сведениями, указанными в паспорте транспортного средства; **3** – идентификационный номер. Идентификационный номер расшифровывается следующим образом:

- первые три буквы по международным стандартам обозначают код завода-изготовителя;
- шесть следующих цифр – модель автомобиля;
- следующая буква латинского алфавита (или цифра) – модельный год выпуска автомобиля;
- последние семь цифр – номер шасси, для легкового автомобиля соответствующий номер кузову.

В соответствии с Техническим регламентом «О безопасности колесных транспортных средств» модельный год выпуска автомобиля определен как условный год, указываемый изготовителем (как правило, следующий за фактическим годом выпуска транспортного средства). В ООО «Автозавод Санкт-Петербург» начало модельного года установлено с 1 июля

календарного года. Таким образом, с 1 января по 30 июня модельный год соответствует фактическому году выпуска автомобиля, а с 1 июля по 31 декабря соответствует следующему за фактическим годом выпуска автомобиля.

4 – технически допустимая максимальная масса транспортного средства;

5 – технически допустимая максимальная масса автопоезда;

6 – знак обращения на рынке;

7 – технически допустимая максимальная масса, приходящаяся на переднюю ось;

8 – технически допустимая максимальная масса, приходящаяся на заднюю ось.

8.1.3 Номер двигателя

Номер двигателя выбит на блоке цилиндров, как показано на рисунке.

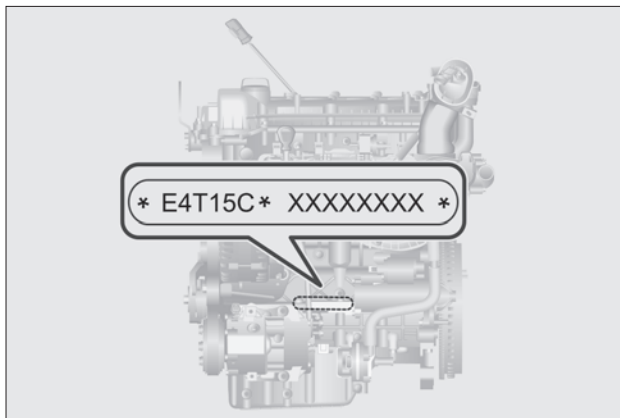

8.1.4 Окно устройства для радиочастотной идентификации автомобиля

Окно устройства для радиочастотной идентификации автомобиля расположено в верхней части ветрового стекла. Само устройство находится с внутренней стороны ветрового стекла в корпусе зеркала заднего вида.

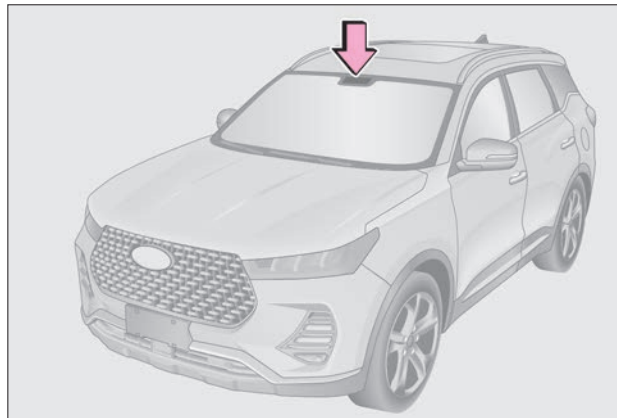

8.2 ТЕХНИЧЕСКИЕ ХАРАКТЕРИСТИКИ

8.2.1 Габаритные размеры автомобиля

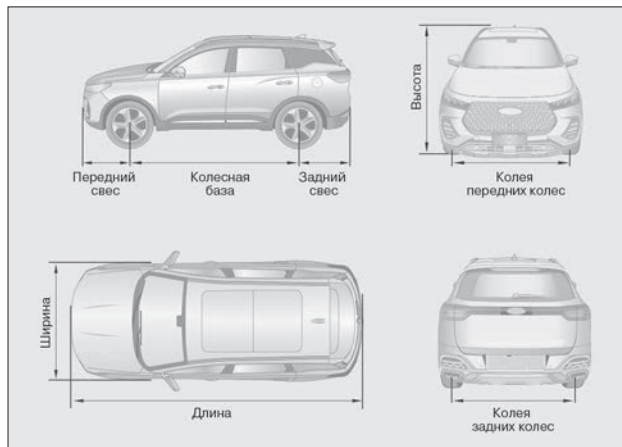

Габаритные размеры	длина (мм)	4500
	ширина (мм)	1842
	высота (мм)	1705
Колесная база (мм)		2670
Колея	передняя (мм)	1550
	задняя (мм)	1550
Свесы	передний (мм)	897
	задний (мм)	933

8.2.2 Модель и тип автомобиля

Тип автомобиля	Передний привод (4x2), передние управляемые колеса, двигатель расположен спереди, кузов двухобъемный, пятидверный, пятиместный, несущий, с левосторонним расположением органов рулевого управления
Модель двигателя	SQRE4T15C
Тип двигателя	Бензиновый, с вертикальным расположением цилиндров, четырехцилиндровый, рядный, с жидкостным охлаждением, четырехтактный, с двумя верхними распределительными валами, с турбокомпрессором и промежуточным охладителем
Система питания	Электронная система распределенного последовательного впрыска топлива
Модель коробки передач	025 СНС

8.2.3 Масса автомобиля

Параметр		Значение
Снаряженная масса автомобиля (кг)		1540
Технически допустимая максимальная масса автомобиля (кг)		1888
Максимальная допустимая масса на ось	передняя ось (кг)	1054
	задняя ось (кг)	937
Число мест в автомобиле (включая место водителя)		5
Объем багажного отделения с разложенным/ сложенным положением заднего сиденья (л)		475/1500

ПРЕДУПРЕЖДЕНИЕ!

Соблюдайте требования к величине полезной нагрузки (если это применимо), приведенные в руководстве. Не превышайте допустимую полную массу. Это может отрицательно сказаться на эффективности работы тормозной системы и управляемости автомобиля и стать причиной травм или дорожно-транспортного происшествия.

8.2.4 Технические характеристики автомобиля

Параметр		Значение	
Параметры проходимости	дорожный просвет (мм)		190
	минимальный диаметр разворота (м)	налево (м)	11,0
		направо (м)	11,0
	угол въезда (°)		20
	угол съезда (°)		21
	угол продольной проходимости	снаряженный автомобиль (°)	20
автомобиль с полной нагрузкой (°)		17	
Скоростные показатели	максимальная скорость (км/ч)		186
	время разгона 0–100 км/ч (с)		9,8
	максимальный преодолеваемый подъем (%)		45

8.2.5 Технические характеристики двигателя

Модель двигателя	SQRE4T15C
Диаметр цилиндра (мм)	77
Ход поршня (мм)	80,5

Продолжение таблицы

Рабочий объем (см ³)	1498
Степень сжатия	9,5
Максимальная мощность, кВт (мин ⁻¹)	108 (5500)
Максимальный крутящий момент, Н•м (мин ⁻¹)	210 (1750–4000)

8.2.6 Система питания

Модель двигателя	SQRE4T15C
Сорт топлива	неэтилированный бензин с октановым числом не ниже 92
Топливный бак	из пластмассы
Емкость топливного бака	51 л
Топливный насос	электрический

Примечание. Для автомобиля с каталитическим нейтрализатором можно использовать только неэтилированный бензин. Автомобиль, во избежание заправки непредназначенным для него топливом, оснащен узкой заливной горловиной, в которую входит только патрубков заправочного пистолета колонок с неэтилированным бензином.

ВНИМАНИЕ!

Используйте только топливо, рекомендованное компанией ООО «Автозавод Санкт-Петербург».

Использование этилированного бензина приведет к выходу из строя трехкомпонентного каталитического нейтрализатора и повышению уровня токсичности отработавших газов.

Запрещается использовать бензин с октановым числом ниже указанного. В противном случае возможны повреж-

дения двигателя, которые не покрываются гарантийными обязательствами изготовителя.

При случайной заправке бака этилированным бензином (даже в небольшом количестве) не запускайте двигатель, поскольку этилированный бензин наносит необратимые повреждения каталитическому нейтрализатору. Если Вы случайно заправили бак этилированным бензином, незамедлительно обратитесь к дилеру XСITE.

8.2.7 Система охлаждения двигателя

Модель двигателя	SQRE4T15C
Тип радиатора	Трубчато-ленточный

8.2.8 Подвеска

Передняя подвеска	независимая, пружинная, типа Макферсон, со стабилизатором поперечной устойчивости
Задняя подвеска	независимая, пружинная, рычажная, с гидравлическими телескопическими амортизаторами и стабилизатором поперечной устойчивости

8.2.9 Рулевое управление

Тип усилителя рулевого управления	электрический
Диаметр рулевого колеса (мм)	374
Тип рулевого механизма	шестерня-рейка
Тип рулевой колонки	регулируемая, энергопоглощающая

Продолжение таблицы

Диапазон регулировки положения рулевого колеса	вверх-вниз (мм)	34
	вперед-назад (мм)	40

8.2.10 Тормозная система

Тормозная система	тормозные механизмы передних колес	дисковые
	тормозные механизмы задних колес	дисковые
Усилитель тормозной системы		вакуумный
Стояночный тормоз		электрический с приводом на задние колеса
Допустимый максимальный свободный ход педали тормоза		25 мм
Допустимые параметры тормозных колодок и тормозных дисков		<p>толщина фрикционной накладки передних тормозных колодок (новых): 10 мм. Минимальная остаточная толщина: 2 мм.</p> <p>толщина передних тормозных дисков (новых): 25 мм. Минимальная остаточная толщина: 23 мм.</p> <p>толщина фрикционной накладки задних тормозных колодок (новых): 9 мм. Минимальная остаточная толщина: 2 мм.</p> <p>толщина задних тормозных дисков (новых): 10 мм. Минимальная остаточная толщина: 8 мм</p>

ПРЕДУПРЕЖДЕНИЕ!

При тяжелых условиях эксплуатации автомобиля одновременно с заменой тормозных колодок нужно менять и тормозную жидкость.

Для долива используйте только чистую тормозную жидкость. При попадании загрязнений в тормозную жидкость может произойти отказ тормозной системы.

8.2.11 Углы установки колес

Параметр		Значение
Передние колеса	развал	$-25' \pm 45'$
	продольный наклон оси поворота	$4'14' \pm 60'$
	поперечный наклон оси поворота	$11'30' \pm 60'$
	схождение	$5' \pm 5'$ (одна сторона)
Задние колеса	развал	$-42' \pm 30'$
	схождение	$5' \pm 10'$ (одна сторона)
Допустимая величина бокового увода		не более 3 м/км

8.2.12 Диски колес и шины

Модель шин	225/60R18
Размер обода	18X6 1/2 J

Продолжение таблицы

Давление воздуха в холодных шинах (кПа) (снаряженный автомобиль)	передние колеса	220	
	задние колеса	220	
	запасное колесо	420*	250**
Момент затяжки колесных болтов		$130 \pm 10 \text{ Н} \cdot \text{м}$	
Требования к балансировке колес автомобилей с конструктивной скоростью движения более 100 км/ч		остаточный дисбаланс колеса в сборе после установки корректирующих грузиков: наружная сторона $\leq 8 \text{ г}$ внутренняя сторона $\leq 10 \text{ г}$	

* Неполноразмерная запаска.

** Полноразмерная запаска.

Примечание. Приведенные в таблице величины давления воздуха указаны для холодных шин. После нагрева шин давление воздуха в них немного увеличивается, но принудительно снижать его не нужно.

ВНИМАНИЕ!

Проверять давление воздуха в шинах нужно не реже одного раза в месяц. Особенно важно соблюдать правильную величину давления воздуха при движении с высокой скоростью.

Нормативная величина давления воздуха в холодных шинах указана на табличке в проеме двери водителя.

8.2.13 Аккумуляторная батарея

Параметры аккумуляторной батареи	12 В, 60 Ач
----------------------------------	-------------

8.2.14 Расход топлива

Экологический класс	VI
Расход топлива по городскому ездовому циклу* (л/100 км)	10,1
Расход топлива по загородному ездовому циклу* (л/100 км)	6,8
Расход топлива по смешанному ездовому циклу* (л/100 км)	8,0

* Указанный расход топлива автомобиля в городском, смешанном и загородном циклах определен в лабораторных условиях (с применением специального измерительного оборудования) в соответствии с требованиями Правил ООН № 101, служит для сравнения автомобилей различных автопроизводителей и ЭКСПЛУАТАЦИОННОЙ НОРМОЙ НЕ ЯВЛЯЕТСЯ. Более подробную информацию см. в подразделе «Фактический расход топлива».

Фактический расход топлива

Фактический расход топлива автомобиля может отличаться от заявленного производителем в силу воздействия на автомобиль различных объективных и субъективных факторов. К таким факторам относятся: влажность, давление и температура окружающего воздуха, рельеф местности, характеристики дорожного покрытия, направление и скорость ветра, атмосферных осадков, фракционный состав используемого топлива, выбранные передачи КП, продолжительность работы системы кондиционирования салона, положение оконных стекол, давление воздуха в шинах, их размерность, марка и модель, масса перевозимого груза, включая водителя и пассажиров, стиль вождения водителя (частота и интенсивность продольных и поперечных ускорений, средняя скорость движения автомобиля), наличие в автомобиле дополнительного оборудования и систем (включая системы автозапуска, подогрева двигателя

и/или салона автомобиля и т. д.), обкатка нового автомобиля (на период обкатки автомобиля рекомендуется игнорировать требования «Подсказчика переключения передач»). Также рекомендуется периодически (один раз в месяц/квартал) обнулять показания бортового компьютера автомобиля. Вследствие продолжительной работы двигателя на холостом ходу (дорожная пробка, длительное время прогрева двигателя и т. д.) и малого пробега автомобиля происходит существенное увеличение показаний бортового компьютера, который рассчитывает средний расход топлива исходя из учёта часового расхода двигателя и пройденного автомобилем пути (с момента последнего обнуления бортового компьютера). Необходимость обнуления бортового компьютера и периодичность определяется лицом, эксплуатирующим автомобиль.

Рекомендации по уменьшению расхода топлива:

1. Потребление электроэнергии ведет к увеличению расхода топлива, поэтому всегда выключайте электроприборы, включенные без необходимости.

ВНИМАНИЕ!

В условиях плохой видимости следует всегда оставлять фары включенными (чтобы «видеть и быть видимым»).

2. Используйте систему вентиляции салона. При высоких скоростях езда с открытыми окнами увеличивает расход топлива.

3. На автомобилях с системой кондиционирования воздуха при ее использовании наблюдается увеличение расхода топлива, особенно при движении в городском цикле. В автомобилях с системой кондиционирования без автоматического режима выключайте кондиционер, когда в нем нет необходимости.

Если Ваш автомобиль находился на стоянке в очень жаркую погоду или под прямыми лучами солнца, рекомендуем проветрить его салон в течение нескольких минут прежде, чем запустить двигатель и включить систему кондиционирования воздуха.

4. Использование автомобиля для частых и коротких поездок в сочетании с длительными остановками не позволяет двигателю прогреться до нормальной рабочей температуры и, как следствие, ведет к увеличению расхода топлива.

5. Не ездите с установленным на крыше пустым багажником.

6. Избегайте длительной работы двигателя на холостом ходу. Ожидая в стоящем автомобиле более одной минуты, выключите двигатель и пустите его вновь, когда это потребуется.

7. Избегайте резкого набора скорости. Резкие разгоны приводят к нецелесообразному повышению расхода топлива и сокращению срока службы двигателя. Набирайте скорость постепенно, если это позволяет дорожная ситуация.

8. Избегайте ненужных остановок. Поддерживайте постоянную скорость. Избегайте ненужных торможений и остановок. Старайтесь поддерживать постоянную (по возможности небольшую) скорость, которую позволяют условия движения. Замедление с последующим ускорением увеличивает расход топлива.

9. Содержите воздушный фильтр двигателя в чистоте. Воздушный фильтр двигателя, забитый пылью, оказывает повышенное сопротивление потоку воздуха, поступающего в двигатель, в результате чего падает мощность двигателя и увеличивается расход топлива.

10. Не загружайте автомобиль без необходимости. Чем больше загружен автомобиль, тем больше топлива потребляет двигатель. Уберите из автомобиля ненужный багаж или груз.

11. Поддерживайте правильное давление воздуха в шинах. Недостаточное давление воздуха в шинах приводит к излишнему расходу топлива вследствие увеличения сопротивления качения.

8.2.15 Типы ламп

Назначение лампы	Тип и мощность лампы	Комментарий
Фары	12 В (светодиодная лампа)	замена должна осуществляться у дилера XCITE
Задние противотуманные фонари	12 В P21W	замена должна осуществляться у дилера XCITE
Дневные ходовые огни	12 В (светодиодная лампа)	замена должна осуществляться у дилера XCITE
Передние габаритные огни	12 В (светодиодная лампа)	замена должна осуществляться у дилера XCITE
Задние габаритные огни	12 В (светодиодная лампа)	замена должна осуществляться у дилера XCITE
Стоп-сигналы	12 В P21W	замена должна осуществляться у дилера XCITE

Продолжение таблицы

Назначение лампы	Тип и мощность лампы	Комментарий
Дополнительный стоп-сигнал	12 В (светодиодная лампа)	замена должна осуществляться у дилера XCITE
Фонари заднего хода	12 В W16W	замена должна осуществляться у дилера XCITE
Передние указатели поворота	12 В (светодиодная лампа)	замена должна осуществляться у дилера XCITE
Задние указатели поворота	12 В PY21W	замена должна осуществляться у дилера XCITE
Боковые повторители указателей поворота	13,5 В 44 14AAУ/605АСМ	замена должна осуществляться у дилера XCITE
Фонари освещения номерного знака	12 В (светодиодная лампа)	замена должна осуществляться у дилера XCITE

8.2.16 Масла и рабочие жидкости

Продолжение таблицы

Наименование	Спецификация	Требуемое количество
Масло	G-Energy SP 5W-30, G-Energy SP 5W-40, Royal Dutch Shell SN+5W-30, Royal Dutch Shell SN 5W-40	4,7 ± 0,2 л (при замене масла и масляного фильтра)
Рабочая жидкость автоматической коробки передач	Royal Dutch Shell CVTFWCF-1	7,3 ± 0,2 л
Охлаждающая жидкость	FELIX-DRAGON, G-12 LADA	9 л
Тормозная жидкость	DOT4	750 мл
Свечи зажигания	3707AAG	/

ВНИМАНИЕ!

При замене объем заливаемой рабочей жидкости должен быть равен объему слитой рабочей жидкости, кроме случаев утечки рабочей жидкости из автоматической коробки передач. Для получения дополнительной информации обратитесь к дилеру XCITE.

Можно использовать только оригинальные запчасти и жидкости XCITE, в противном случае это повлияет на Ваши права на претензии.

Используйте моторные масла и рабочие жидкости только тех марок и характеристик, которые рекомендованы ди-

9. ПРИЛОЖЕНИЯ

лером XCITE.

Приведенные здесь значения заправочных емкостей следует воспринимать только как справочную информацию. Фактические значения зависят от модификации конкретного автомобиля.

9.1 ЭКОЛОГИЧЕСКАЯ БЕЗОПАСНОСТЬ АВТОМОБИЛЕЙ XCITE

Экологическая безопасность автомобилей XCITE обеспечивается за счет улучшения экологических показателей конструкции, соответствия применяемых компонентов и материалов российским и международным экологическим нормам, выполнения требований по эксплуатации автомобилей, а также повышения уровня пригодности автомобилей для вторичной переработки и утилизации в конце срока службы.

Стремясь соответствовать современным экологическим требованиям, ООО «Автозавод Санкт-Петербург» планомерно устанавливает корпоративный порядок обеспечения экологической безопасности автомобилей при разработке проектов новых или модернизированных автомобилей, а также порядок согласованного взаимодействия с заводами-изготовителями и компаниями-поставщиками комплектующих изделий и материалов для производства автомобилей.

Материалы, входящие в состав автомобилей, соответствуют требованиям Директивы 2000/53/EC (ELV) в отношении ограничений для регламентированных вредных веществ (PBB), а также Директивы 2005/64/EC (RRR) в отношении контроля содержания PBB при проведении одобрения типа и сертификации автомобилей.

9.2 ВНЕОЧЕРЕДНАЯ ПРОВЕРКА АВТОМОБИЛЯ

Иногда возникает необходимость в дополнительной внеочередной проверке Вашего автомобиля в рамках сервисных и отзывных кампаний. Они проводятся с целью обеспечения безопасности и надежности Вашего автомобиля. Мы приложим все усилия для того, чтобы уведомить Вас лично, однако дополнительно информируем Вас об интерактивных сервисах, позволяющих самостоятельно проверить, попадает ли Ваш автомобиль под отзывные кампании. Доступные способы проверки:

- сайт <http://easy.gost.ru/>, поиск по VIN-коду



- сайт xcite-avto.ru
- звонок в клиентскую службу XCITE по бесплатному телефону – 8 800 600 84 74.

В случае получения информации о попадании Вашего автомобиля под действие отзывной кампании, мы заранее приносим Вам свои извинения за представленные неудобства и предлагаем в удобное для Вас время, не откладывая, связаться с ближайшим из указанных на официальном сай-

те xcite-avto.ru дилерским центром XCITE для согласования сроков проведения соответствующих работ на Вашем автомобиле. В случае направления приглашения для прохождения сервисной или отзывной кампании, оно считается доставленным надлежащим образом, если оно отправлено по адресу регистрации или проживания владельца, указанном в договоре купли-продажи. В случае смены адреса регистрации или проживания своевременно уведомите об этом официального дилера XCITE, в котором осуществляется обслуживание автомобиля. Несоблюдение данных правил налагает на Вас ответственность за любые прямые и возможные косвенные последствия, связанные с нарушением нормальной работы Вашего автомобиля. Со своей стороны, мы также приложим все усилия, чтобы все работы были проведены в возможно минимальные сроки.

Отдельно обращаем Ваше внимание на то, что все необходимые работы в рамках отзывной кампании выполняются официальным дилерским центром XCITE без взимания дополнительной платы с владельца автомобиля и за счет изготовителя ООО «Автозавод Санкт-Петербург».

ДЛЯ ЗАМЕТОК

ДЛЯ ЗАМЕТОК

ДЛЯ ЗАМЕТОК

Руководство по эксплуатации автомобиля XCITE X-cross 7

(состояние на 29.11.2024 г.)

ООО «Автозавод Санкт-Петербург»

Художник *Сидоров С.Ю.*

Корректор *Фомина Н.С.*

Компьютерная верстка *Богданова А.А.*



8450014101

XCITE X-CROSS 7

